

OPEL Astra



Obsluha, bezpečnost provozu, údržba

Vaše nová Astra

vyvinutá podle nejnovějších poznatků automobilového výzkumu nabízí špičkovou technologii a mimořádný komfort. Vaše Astra je inteligentním spojením techniky budoucnosti, přesvědčivé bezpečnosti, ohleduplnosti k životnímu prostředí a hospodárnosti.

Nyní záleží už jen na Vás, zda budete s Astrou bezpečně jezdit a zachováte tak její bezvadné fungování. Tato uživatelská příručka Vám poskytne veškeré potřebné informace.

Upozorněte své spolucestující na nebezpečí nehody a zranění následkem nesprávného používání vozidla.

Uživatelská příručka by měla být vždy ve vozidle: po ruce ve schránce v přístrojové desce.

Využívejte tento návod k obsluze:

- v části „V krátkosti“ najdete úvodní přehled
- s pomocí rejstříku najdete vše, co potřebujete
- seznámíte se se všemi detaily technického provedení
- zvýší se Vaše radost z vozu Astra
- pomůže Vám suverénně ovládat Váš vůz.

Příručka je uspořádaná přehledně a informace jsou uváděny v co nejsrozumitelnější formě.

Tento symbol:

- ▶ Pokračujte ve čtení na další straně, prosím
- * Není ve všech vozidlech (varianta modelu, nabídka motorů, vybavení pro jednotlivé země, zvláštní výbava, originální díly a příslušenství OPEL).

Text, který je ve žlutém rámečku signalizuje nebezpečí, které může vést k nehodě a zranění. Nedodržení těchto instrukcí může vést ke zranění nebo ohrožení života. Vždy je třeba adekvátně informovat všechny cestující ve voze.

Žluté šipky na obrázcích Vás upozorňují na odkazy nebo akci, kterou byste měli vykonat.

Černé šipky na obrázcích Vás upozorňují na další akci, kterou byste měli vykonat nebo znázorňují reakci.

Přejeme Vám mnoho hodin potěšení z jízdy

Váš tým Opel

Obsah

Krátce a výstižně	4
Přístroje	24
Klíče, dveře, kapota motoru	50
Sedadla, interiér	63
Bezpečnostní systémy	74
Osvětlení	114
Okna, střešní okno	119
Sklápěcí střecha	125
Topení a větrání	136
Klimatizace	141
Elektronická klimatizace	148
Automatická převodovka	155
Pokyny pro jízdu	160
Úspora pohonných hmot	162
Ochrana životního prostředí	164
Spotřeba pohonných hmot, pohonné hmoty, tankování	166
Katalyzátor, výfukové plyny	168
Podvozkové systémy	172
Brzdy	179
Kola, pneumatiky	182
Střešní nosič, provoz s přívěsem	186
Svépomoc	193
Servisní služby OPEL	226
Údržba, systém inspekčních prohlídek	228
Péče o vůz	239
Technické údaje	244
Rejstřík	286

V krátkosti



Číslo klíčů, číslo kódů

Štítek s čísly klíčů oddělte od klíče.

Číslo klíčů jsou uvedena v dokladech vozu a v tzv. identifikační kartě vozidla (Car Pass) *.

Ráfky z lehkých slitin *, tažné zařízení *:
Poznamenejte si označení bezpečnostních klíčů.

Elektronický imobilizér *, radiopřijímač *:
Číslo kódů jsou uvedena v tzv. identifikační kartě vozidla, příp. radiopřijímače.

Tyto identifikační karty vozidla a radiopřijímače nepřeochovávejte ve vozidle.

► Další informace - strany 50, 51.

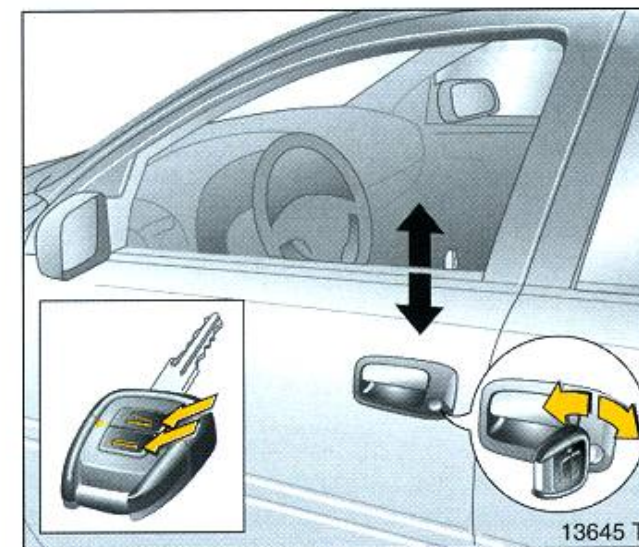

Odemykání vozidla:

**Klíčem otočte v zámku dveří řidiče,
nadzdvihněte kliku dveří.**

Odemykání pomocí dálkového radiového ovládání *: Dálkové ovládání nasměrujte na vozidlo, stiskněte přední tlačítko  nadzdvihněte kliku dveří.

Zamykání z prostoru interiéru: Stlačte kolík směrem dolů.

► Zámky dveří, dětská pojistka * - strana 50,
elektronický imobilizér - strana 51,
dálkové radiové ovládání zámků *
- strana 52,
centrální zamykání * - strana 54,
zajištění proti krádeži * - strana 56,
alarm * - strana 59,
sklápěcí střecha * - strana 125.

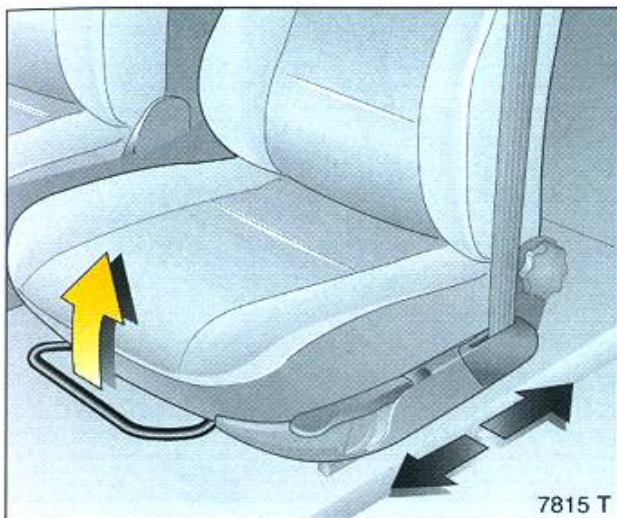

Nastavení polohy sedadla v podélném směru:
Zdvihněte madlo, sedadlo plynule posuňte do požadované polohy, nechte to slyšitelně zaklapnout.

Polohu sedadla řidiče nikdy nenastavujte během jízdy. Sedadlo by se totiž mohlo při nadzdvihnutém madlu nekontrolovaně posunout.

► Nastavení sedadla - strana 63.

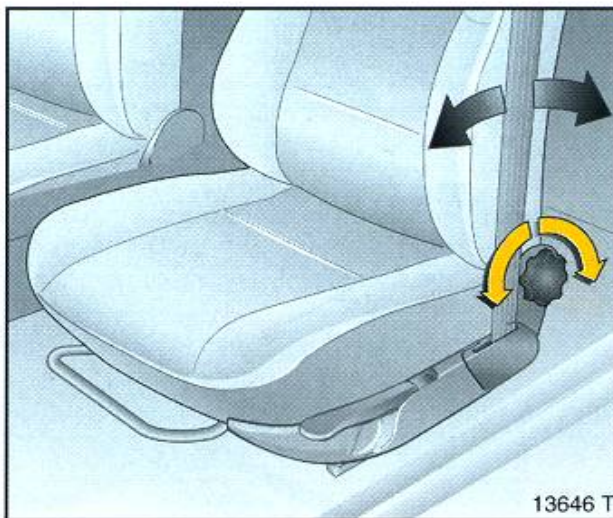

Nastavení sklonu opěradla:
otáčejte nastavovacím kolečkem

Sklon opěradla přizpůsobte poloze sedu.

Při nastavování se neopírejte o opěradlo.

► Nastavení sedadla - strana 63.

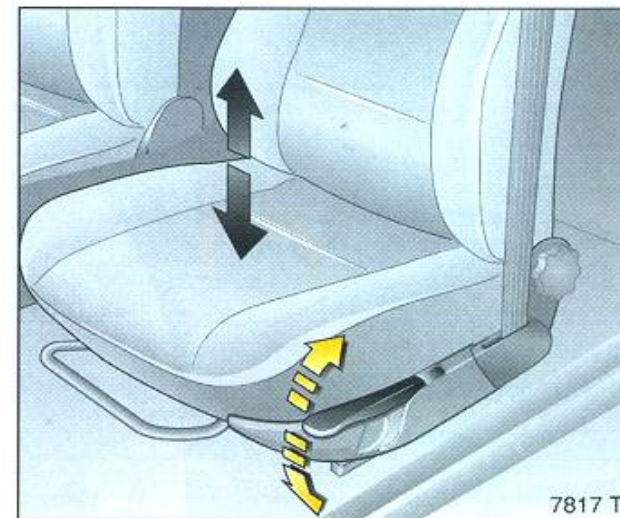

Nastavení výšky sedadla *:
K tomuto účelu slouží páka na vnější straně sedadla.

Pohybem páky podobným pumpováním

směrem nahoru:	poloha sedadla se zvyšuje
směrem dolů:	poloha sedadla se snižuje

► Nastavení sedadla - strana 63.

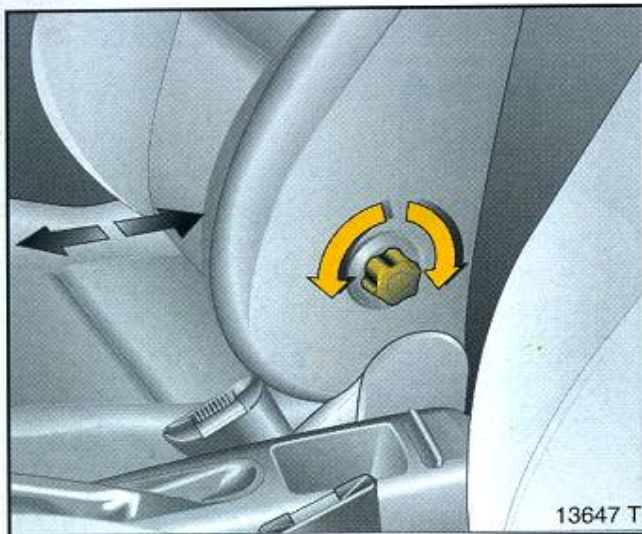

Bederní opěra *: nastavte její polohu na předních sedadlech: otáčejte kolečkem

Ve 3dveřovém modelu Hatchback, Coupé a Convertible je toto ovládací kolečko umístěno na vnitřní straně opěradla; v 4dveřovém sedanu a 5dveřovém modelu Hatchback a Estate je ovládací kolečko na vnější straně opěradla.

Bederní opěrku nastavte podle Vašich potřeb.

Při seřizování bederní opěrky se neopírejte o sedadlo.

- Nastavení sedadla - strana 63.

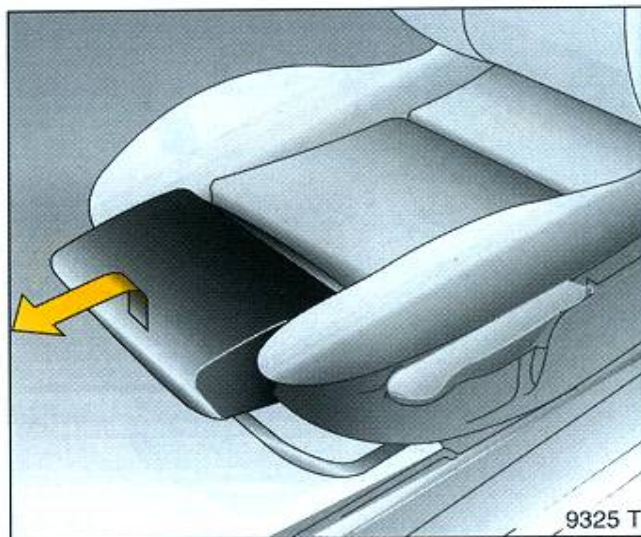

Opora stehen *: nastavte její polohu na předních sedadlech: zvedněte a posuňte polštář stehenní opory

Stehenní oporu nenastavujte za jízdy.

- Nastavení sedadla - strana 63.



Sklopení opěradel *: Nadzdvihněte blokovací páčku

K usnadnění nastupování a vystupování cestujících sedících na zadních sedadlech se při sklopení opěradel předních sedadel posune celé přední sedadlo směrem dopředu.

Posuňte sedadlo dozadu, zvedněte opěradlo a sedadlo nastavte.

Sedadla s pamětí *: vracení opěradla do původní polohy, zatlačte na sedadlo mírným tlakem. Sedadlo se zajistí ve své původní poloze.

Chcete-li za sedadlo řidiče umístit zavazadla, nejdříve sklopte opěradlo dopředu: zvedněte blokovací páku, mírně posuňte sedadlo dopředu, uvolněte páku, ještě více sklopte opěradlo.

- Nastavení sedadla - strana 63.



Výškové nastavení opěrky hlavy:
Pevně uchopte opěrku, trochu ji nakloňte dopředu až se uvolní, nastavte výšku

► Opěrka hlavy - strana 63,
 další informace, vyjmutí - strana 64,
 středová opěrka na zadním sedadle * -
 strana 64.

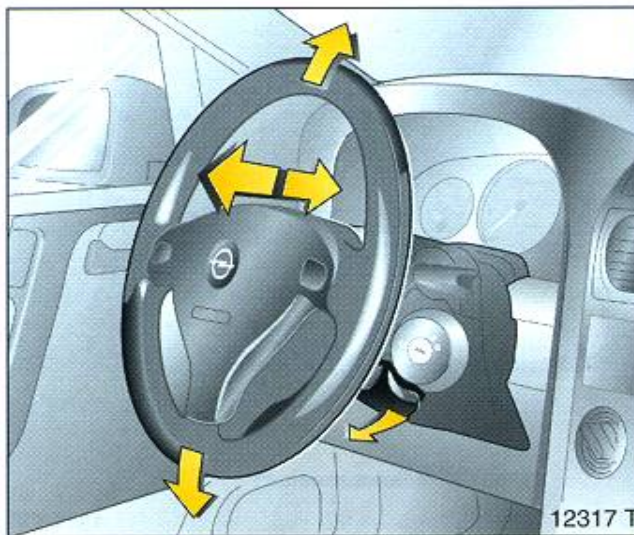

Nastavení výšky volantu *:
Aretační páku sklopte dolů, nastavte výšku a vzdálenost, páku zdvihněte a zajistěte

Polohu volantu nastavujte jen tehdy, jestliže vozidlo stojí.

► Airbagy * - strana 81.



Poloha sedu při řízení:
Bezpečnostní pás vytáhněte plynule z navíječe, vedte jej přes rameno a zapněte do zámku

Bezpečnostní pás nesmí být nikde překroucen. Spodní část pásu musí vést pevně přes tělo. Opěradlo nesmí být příliš zakloněno.

Chcete-li bezpečnostní pás rozepnout, stiskněte červené tlačítko na zámku.

► Bezpečnostní pásy - strana 75 až 79,
 airbagy * - strana 81,
 nastavení sedadla - strana 63.

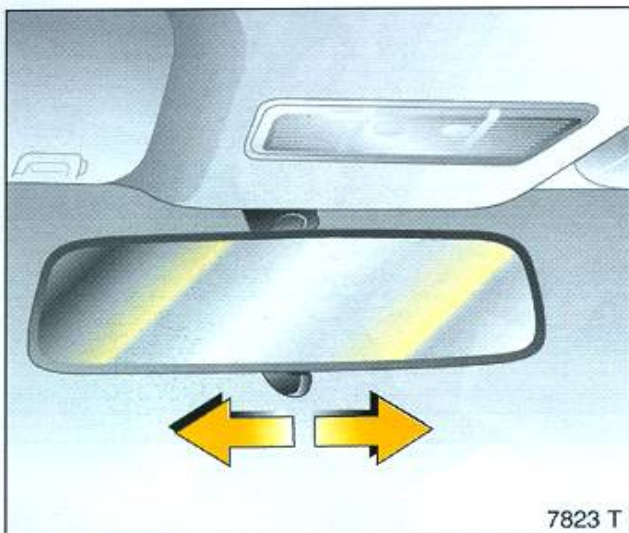

**Nastavení vnitřního zpětného zrcátka:
pohybujte tělesem zrcátka**

Překlopením páčky na spodní straně tělesa zpětného zrcátka redukuje v noci oslnění.



**Automatická změna odrazivosti
vnitřního zpětného zrcátka *,
nastavení:
pohyblivé ve všech směrech**

V noci je automaticky regulováno oslnění.

Změna odrazivosti se automaticky neprovede v případech:

- je-li vypnuté zapalování,
- je zařazen zpětný chod nebo je páka voliče v poloze R,
- bylo zapnuto osvětlení interiéru.



**Nastavení vnějšího zpětného zrcátka:
Pomocí páčky z interiéru vozidla**

► Další pokyny, asférické vnější zpětné zrcátko * - strana 113.

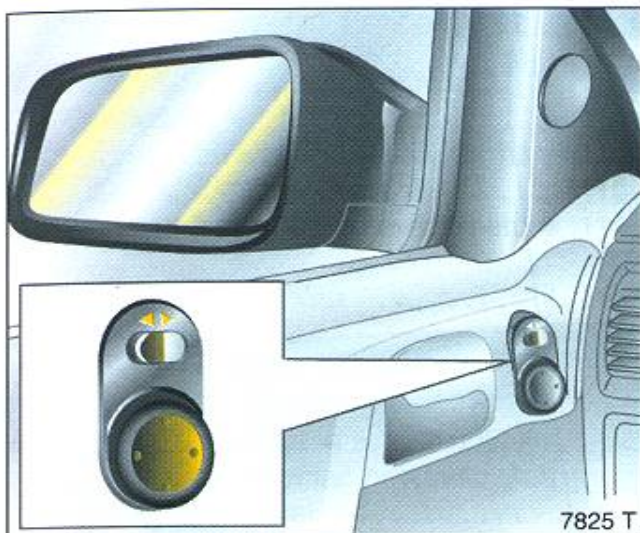

**Elektricky ovládaná vnější zpětná zrcátka *:
Čtyřcestný spínač na madle dveří řidiče**

Kyvný spínač stlačený doleva nebo doprava: spínačem ovládáte příslušné zpětné zrcátko.

- ▶ Další pokyny, panoramatické vnější zpětné zrcátko * - strana 113,
vyhřívání vnějších zpětných zrcátek * - strana 17.

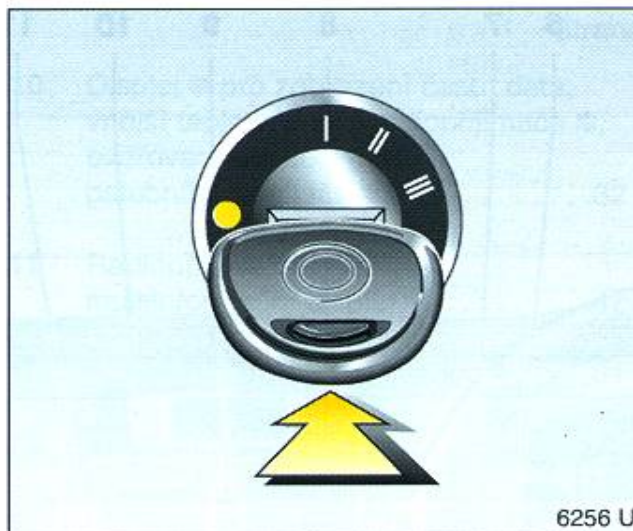

Spínací skříňka

- = zapalování vypnuto
 - I = volant nezamčený, zapalování vypnuto
 - II = zapalování zapnuto
u naftového motoru: žhavení
 - III = startování (převodovka - zařazen neutrál)
- ▶ Startování - strana 20,
elektronický imobilizér - strana 51.

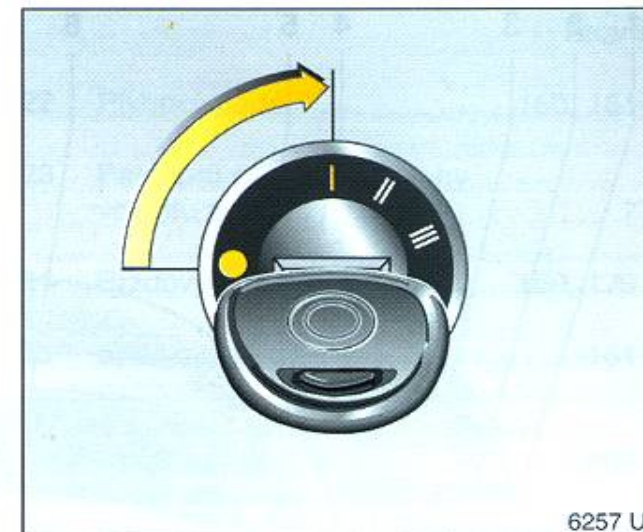

**Uvolnění blokace volantu:
K uvolnění západky mírně pohněte volantem, klíček zapalování otočte do polohy I**



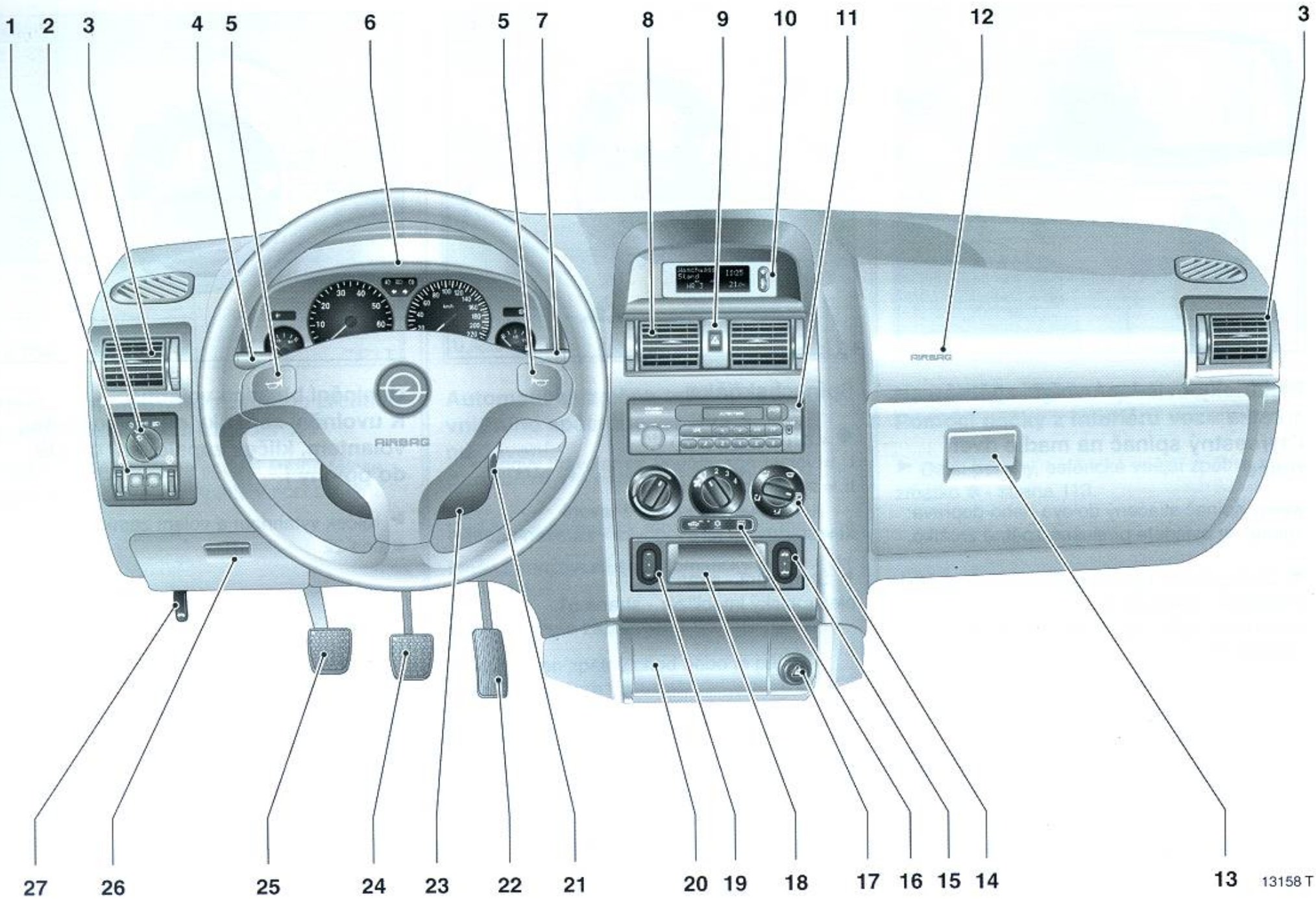

- ▶ Klíček vytáhnout a volant zamknout - strana 22.













13158 T

	Strana		Strana		Strana
1	Regulátor intenzity osvětlení přístrojů116 Spínač koncového světla do mlhy 115 Spínač světel do mlhy *115 Ovladač úhlu sklonu světlometů * .114	10	Displej * pro zobrazení času, data, vnější teploty, údajů radiopřijímače *, ověřovací kontroly *, palubního počítače *32	22	Plynový pedál160, 161
2	Spínač světlometů14, 114	11	Radiopřijímač * multiinformační displej *47	23	Páka pro nastavení polohy volantu *7
3	Boční ventilační otvory .138, 144, 150	12	Airbag předního spolujezdce *81	24	Brzdový pedál160, 179
4	Spínač směrových světel, světelné houkačky, přepínač potkávacích a dálkových světel14 Tempomat *177	13	Odkládací schránka73	25	Spojkový pedál161
5	Tlačítka houkačky15	14	Ovládací prvky topení a větrání ...136 nebo ovládací prvky elektronické klimatizace *148	26	Odkládací schránka, pojistková skříňka209
6	Přístroje24	15	Spínače pro elektrické ovládání oken *, sklápěcí střechy120	27	Páčka pro otevírání kapoty motoru62
7	Spínač stěračů a ostřikovačů jakož i ostřikovačů světlometů * a ostřikovače a stěrače zadního okna *16 Palubní počítač *42	16	Spínače pro uzavřenou cirkulaci vnitřního vzduchu,137 klimatizaci *141 vyhřívání zadního okna ..17, 140, 151		
8	Středové nastavitelné ventilační otvory138, 144, 150	17	Zásuvka pro přídavné spotřebiče, příp. zapalovač cigaret72		
9	Spínač výstražných světel15	18	Odkládací polička		
		19	Spínač pro sklápěcí střechu *130		
		20	Popelník72		
		21	Spínací skříňka se zámkem řízení ..9		









Kontrolky

-  **Automatická regulace sklonu světlometů ***, porucha:
viz strana 115.
-  **Airbagy ***,
předpínače bezpečnostních pásů:
viz strany 76, 86.
-  **Bezpečnostní pásy ***:
viz strana 24.
-  **Brzdová soustava, hydraulické řízení spojky:**
viz strana 25.
-  **Elektronicky řízené chlazení motoru ***:
viz strana 25.
-  **Žhavení ***:
viz strana 25.
-  **Systém řízení motoru, imobilizér:**
Automatická převodovka *,
porucha
viz strany 26, 51, 158, 170.
-  **Alternátor:**
viz strana 26.

-  **Výfukové emise *:**
viz strany 26, 170.
-  **Tlak oleje:**
viz strana 27.
-  **Světla do mlhy *:**
viz strany 27, 115.
-  **Dálková světla:**
viz strany 14, 27.
-  **Zadní světlo do mlhy:**
viz strany 27, 115.
-  **Ukazatele směru:**
viz strany 15, 27.
-  **Automatická převodovka ***,
sportovní program jízdy:
viz strana 156.
-  **Systém „Traction control“ ***,
elektronický stabilizátor *:
viz strany 172, 174.
-  **Protiblokovací systém brzd *:**
viz strana 181.
-  **Rezerva paliva:**
viz strany 28, 31, 193.

-  **Ukazatele směru přívěsu *:**
viz strana 28.
-  **Detekce obsazení sedadla spolujezdce *:**
viz strana 86.

Osvětlení

- Polohy páčky ovládání světlometů:**
viz strany 14, 114.
-  Světla vypnutá
-  Obrysová světla
-  Potkávací a dálková světla
-  **Osvětlení interiéru:**
viz strana 116.
-  **Světla do mlhy *:**
viz strana 115.
-  **Zadní světlo do mlhy:**
viz strana 115.
-  **Osvětlení přístrojové desky:**
viz strana 116.
-  **Nastavení sklonu světlometů:**
viz strana 114.
-  **Výstražná světla:**
viz strana 15.

Topení, větrání, klimatizace *, automatická klimatizace *

 **Spínač ventilátoru:**
viz strana 136, 142, 152.

Distribuce vzduchu:
viz strana 137, 142, 151

 na čelní a boční okna

 na čelní okno, okna předních dveří
a podlahu

 do oblasti nohou

 do oblasti hlavy a oblasti nohou

 do oblasti hlavy.

 **Vyhřívání zadního okna:**
viz strana 140, 146, 151.

 **Recirkulace:**
viz strana 137, 143, 152.

 **Klimatizace *:**
viz strana 141.

AUTO Automatický režim *:
viz strana 149.

ECO Úsporný režim - bez chlazení *:
viz strana 151.

 **Vyhřívání sedadel *:**
viz strana 140, 146, 154.

Elektricky ovládané střešní okno

 **Střešní okno ***
Otvírání/snižování,
viz strany 122, 124.

 **Střešní okno ***
Zavírání/zvedání,
viz strana 122, 124.

Sklápěcí střecha

 **Sklápěcí střecha ***
otevření:
viz strany 125, 130.

 **Sklápěcí střecha ***
zavření:
viz strany 126, 130.

Stírače čelního okna

Polohy pákového přepínače:
viz strana 16.

 Stírače vypnuty.

 Stírače pracují v režimu cyklovače
nebo automaticky s dešťovým
senzorem *

 Stírače pracují pomalu.

 Stírače pracují rychle.

Datum, čas, rádio

**Informační displej *,
multiinformační displej *:**
viz strana 32.

 Tlačítko pro zapnutí data a času

 Tlačítko pro nastavení data a času.

Dálkové ovládání rádia *:
viz strana 48.

Různé

 **Centrální zamykání *:**
Zamknutí: viz strana 54.

 **Centrální zamykání *:**
Odemknutí: viz strana 54.

 **Zapalovač cigaret:**
viz strana 72.

 **Houkačka:**
viz strana 15.

 **Kapota:**
viz strana 62.

 **Pomoc při rozjezdu, automatická
převodovka *:**
viz strana 157.

 **Lékárnička *:**
viz strana 198, 200.

 **Výstražný trojúhelník *:**
viz strany 198, 200.



13239 T

Spínač světel:

0 = vypnuto

☛☛ = parkovací světla

☛☛D = potkávací nebo dálková světla

☛☛: vytáhnout = osvětlení interiéru

☛☛ stisknout = koncové světlo do mlhy

☛☛ stisknout = světla do mlhy *

► Další pokyny - strana 114,
kontrola zapnutí světlometů - strana 23,
regulace úhlu sklonu světlometů -
strana 114, 115,
Světla pro jízdu ve dne - viz strana 114.

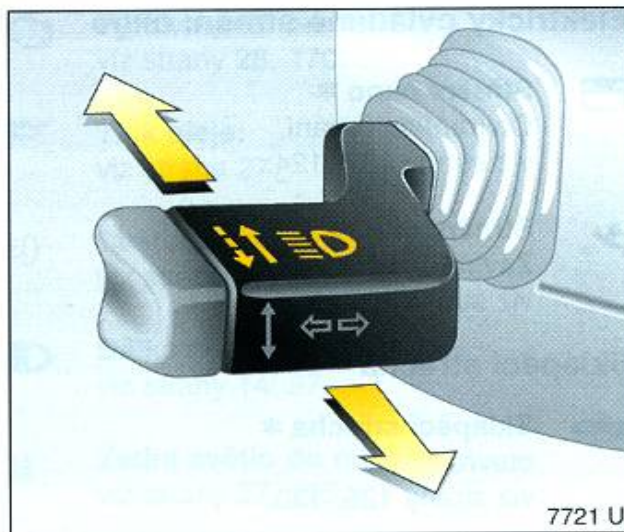

7721 U

Potkávací a dálková světla:

Páčka dopředu = dálková světla

Páčka k volantu = potkávací světla

Při překonání jistého odporu funguje jako
světelná houkačka.

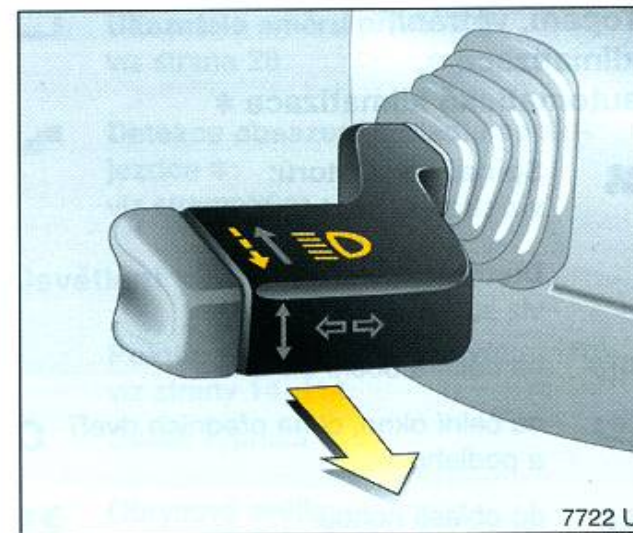

7722 U

Světelná houkačka:

Páčka k volantu

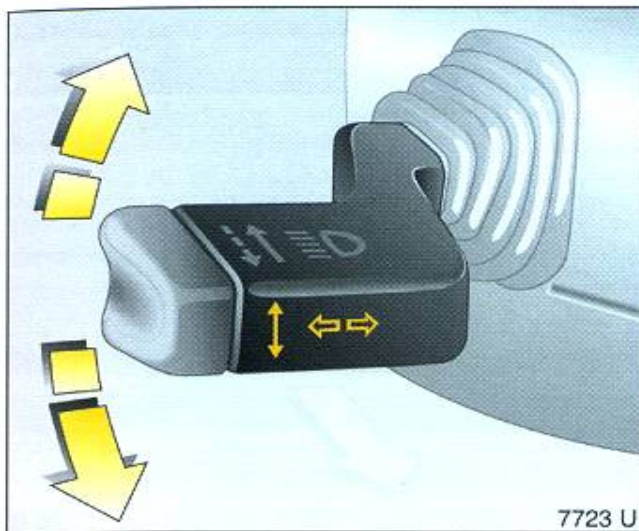

7723 U

Směrová světla:

Páčka do krajní polohy

nahoru = pravá směrová světla

dolů = levá směrová světla

Při zpětném otočení volantu se páčka automaticky vrátí do výchozí polohy - mimo nepatrné pohyby volantu.

Při krátkodobé aktivaci směrových světel, např. při změně jízdního pruhu, páčku zatlačte jen k bodu, kdy ucítíte znatelný odpor. Po uvolnění se páčka vrátí do výchozí polohy.

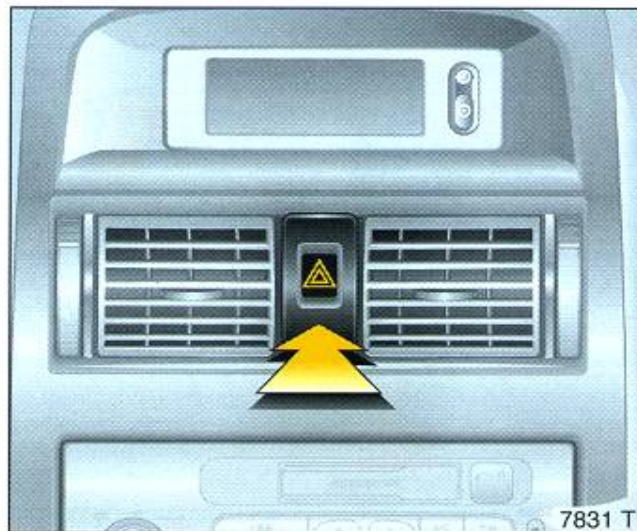

7831 T

Výstražné blikáče:

zapnout = stisknout 

vypnout = ještě jednou stisknout 

K bezpečnému nalezení spínače je při zapnutém zapalování osvětleno červené pole. Při aktivaci blikají výstražné blikáče v intervalu zapnutých směrových světel.

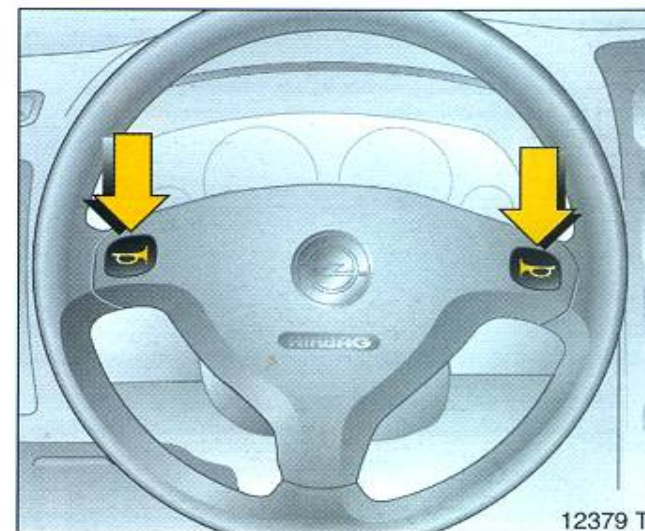

12379 T

Houkačka:

Stiskněte 

► Airbagy * - strana 81,
dálkové ovládání audiosoustavy * - strana 48.

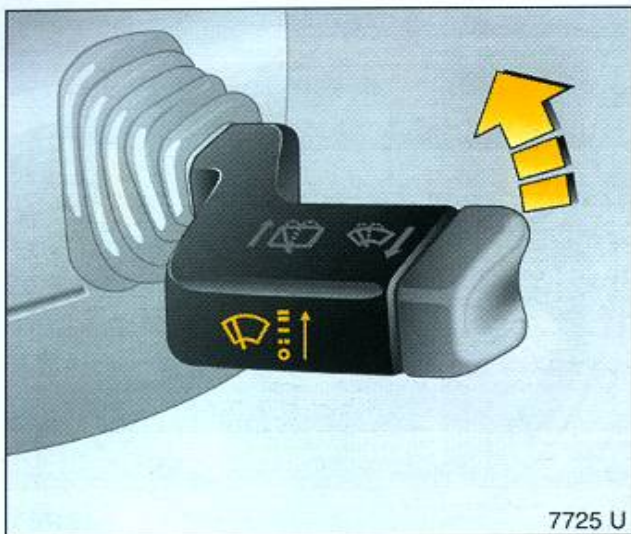

Stírače:
Páku posuňte nahoru.

- = vypnuto
- = cyklovač
- = pomalu
- ≡ = rychle

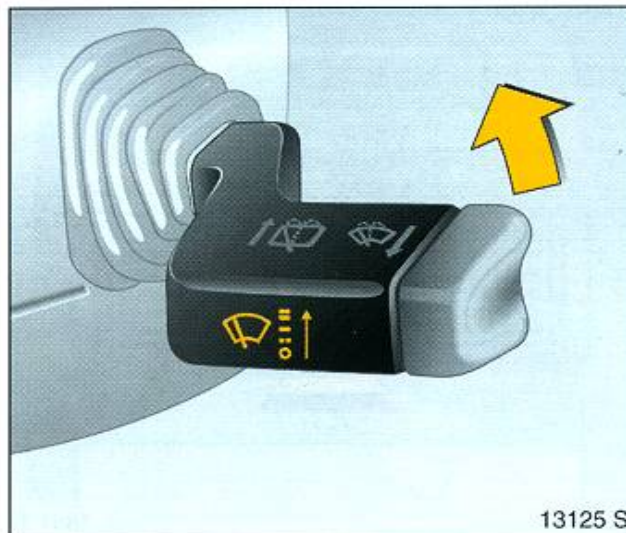

**Automatický chod stěračů
s dešťovým senzorem *:**
Páčku posuňte nahoru.

- = vypnuto
- = automatický režim stírání s dešťovým senzorem
- = pomalu
- ≡ = rychle

Automatické stírání -- : Čidlo deště detekuje množství vody na předním skle a automaticky určuje časování stíracích cyklů.

Stírače vypnete posunutím páčky dolů

Pokud je to nutné, mohou být polohy — a ≡ nastaveny ručně.



Ostřikovače čelního okna a světlometů *:
Páčku zatlačte k volantu.

Stírače několikrát setrou okno.

Ostřikovače světlometů * pracují pouze při zapnutých světlometech.

U vozidel s dešťovým senzorem * použijte ostřikovače v pravidelných intervalech, abyste zajistili čistotu senzoru.

► Další informace - viz strany 236, 242.



7727 U

Ostřikovač a stěrač zadního okna *:

Stěrač zapnout = zatlačte páčku dopředu

Stěrač vypnout = přitáhněte páčku k volantu

Ostřikovač = zatlačte páčku dopředu a přidržete ji

Stěrač zadního okna stírá v pravidelných intervalech. Zatlačením páčky dojde k rozstříknutí kapaliny na zadní okno.

► Další informace - viz strany 236, 242.



9301 T

Vyhřívání zadního okna, vyhřívání vnější zpětná zrcátka *:

zapnout = stiskněte 

vypnout = stiskněte  znovu

Vyhřívání zadního okna a vnějších zpětných zrcátek se po cca 15 minutách automaticky vypne.

► Další pokyny - viz strany 140, 146, 151.



13187 T

Rozmrazování nebo vysoušení orosených skel:

Otočný spínač topení a ofukování otočit doprava,

přívod vzduchu nastavit na 

Stiskněte spínač klimatizace  *

Středové výstupy vzduchu uzavřete, postranní výstupy vzduchu otevřete a nasměrujte na boční okna.

► Topení, větrání - strana 136,
klimatizace * - strana 141,
elektronicky řízená klimatizace * -
strana 148.

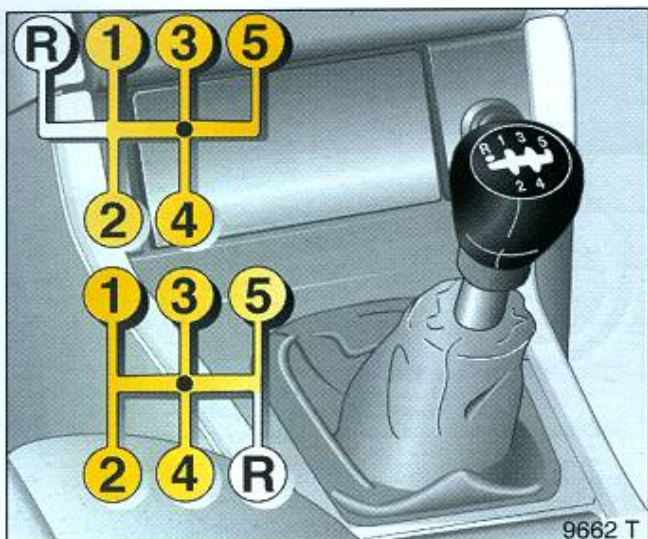

Mechanická převodovka

● = Neutrál

1 až 5 = 1. až 5. rychlostní stupeň

Řazení z 4. na 5. rychlostní stupeň: řadte pohybem řadicí páky doprava po překonání odporu.

Řazení z 5. na 4. rychlostní stupeň: netlačte řadicí páku doleva.

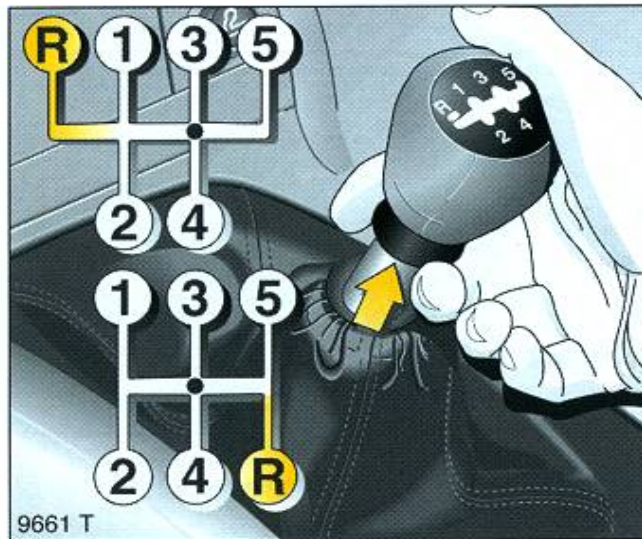

Mechanická převodovka:

R = zpátečka

Zpátečka: řadte pouze ve stojícím voze - sešlápněte pedál spojky a po uplynutí tří sekund zařadte zpátečku.

Nejde-li zpátečka snadno zařadit; nechte řadicí páku v neutrálu, uvolněte pedál spojky, opět jej sešlápněte a zopakujte řazení.



7841 T

Automatická převodovka *:

P = parkovací poloha
(s blokáci páky voliče)

R = zpětný chod

N = neutrál

Motor spouštějte jen tehdy, jestliže je páka v poloze **P** nebo **N**.

Chcete-li páku voliče přesunout z parkovací polohy **P**, zapněte zapalování, sešlápněte brzdový pedál a stiskněte tlačítko.

K zařazení páky do polohy **P** nebo **R** stiskněte tlačítko.

P: jen při stojícím vozidle, předtím zatáhněte ruční brzdu.

R: jen ve stojícím vozidle.

► Další informace - viz strana 155.

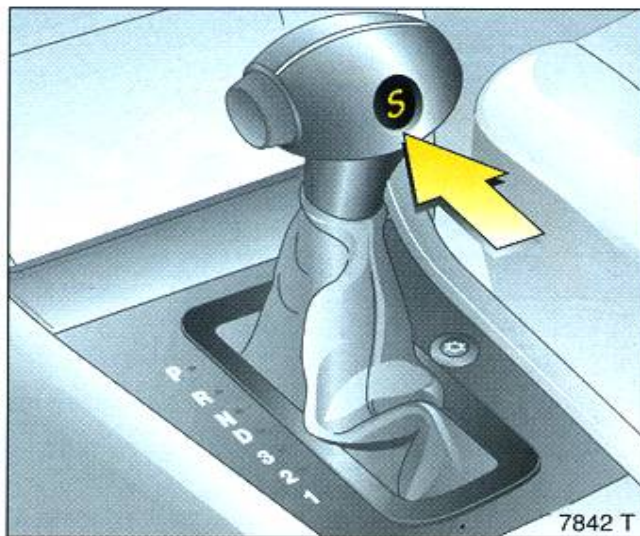

7842 T

D = 1. až 4. převodový stupeň

3 = 1. až 3. převodový stupeň

2 = 1. a 2. převodový stupeň

1 = 1. převodový stupeň

doplňkově:

S = sportovní program

Stupeň **3**, **2** nebo **1** řadte jen tehdy, jestliže si nepřejete zbytečné řazení, např. 4-3-4 ... při jízdě v serpentínách, jakož i v klesání k využití brzdného účinku motoru.

Chcete-li zařadit **3**. nebo **1**. rychlostní stupeň, stiskněte tlačítko na páce voliče.

► Další informace - viz strana 155.

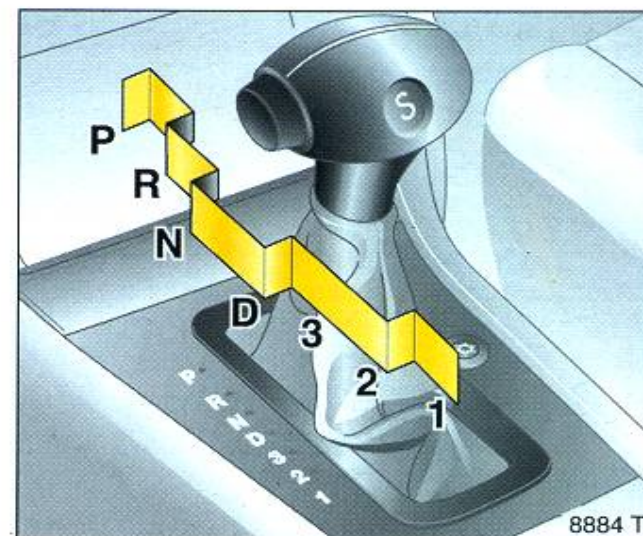

8884 T

Jištění proti náhodnému zařazení polohy **P**, **R**, **3** nebo **1**

Stiskněte tlačítko na páce voliče.

Při volbě poloh od **1** do **N** nebo od **R** do **D** tlačítko nestiskávejte.

► Další informace - viz strana 155.

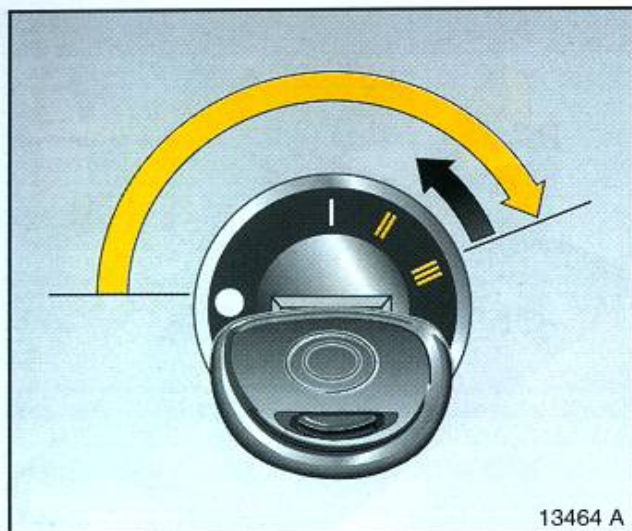

13464 A

Spouštění motoru, benzínové motory:
Mechanická převodovka - řadicí páka
v poloze neutrál,
sešlápnout pedál spojky;
automatická převodovka - páka voliče
v poloze P nebo N,
nesešlapovat plynový pedál,
klíček zapalování otočit do polohy III

Otáčky motoru jsou zpočátku vyšší, se stoupající teplotou motoru se pak automaticky snižují.

Před opakovaným startováním motoru (když na první pokus nenaskočí) vraťte klíček zapalování do polohy ● a po asi 2 vteřinách startování motoru opakujte.

► Elektronický immobilizér - strana 51,
 další informace - viz strany 160, 161, 193.

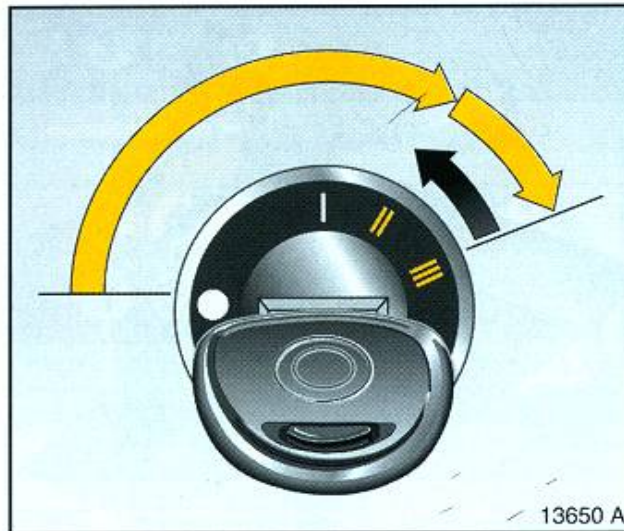

13650 A

Spouštění motoru, dieselové motory:
Mechanická převodovka - řadicí páka
v poloze neutrál,
sešlápnout pedál spojky;
automatická převodovka - páka voliče
v poloze P nebo N,
nesešlapovat plynový pedál,
klíček zapalování otočit do polohy II,
jakmile kontrolka žhavení
zhasne ¹⁾,
klíček zapalování otočit do polohy III

Před opakovaným startováním motoru (když na první pokus nenaskočí) vraťte klíček zapalování do polohy ● a po asi 2 vteřinách startování motoru opakujte.

► Elektronický immobilizér - strana 51,
 další informace - viz strany 160, 161, 193.

¹⁾ Žhavení se uvede do chodu jen při nízké venkovní teplotě.



8275 T

Výfukové plyny jsou jedovaté

Výfukové plyny obsahují vysoce jedovatý oxid uhlíku, který je bez barvy a bez zápachu.

Proto nikdy nevedechujte výfukové plyny, nikdy nenechávejte motor běžet v uzavřené garáži.

Vyhnete se také jízdě s otevřeným víkem zavazadlového prostoru, protože výfukové plyny tak mohou vnikat do interiéru vozidla.

► Výfukové plyny - strana 171.

Před zahájením cesty zkontrolujte:

- stav pneumatik a tlak vzduchu v pneumatikách, viz strany 183, 268;
- hladinu oleje v motoru a úroveň hladiny kapalin v prostoru motoru (viz strany 229 až 236);
- stav všech skel, zrcátek a vnějšího osvětlení vozidla z hlediska funkčnosti a jejich čistoty a odstranění sněhu a námrazy;
- zda v prostoru zadního okna, na přístrojové desce nebo v prostoru, do kterého se naplní airbag nejsou žádné předměty;
- správné nastavení sedadel, bezpečnostních pásů a zpětných zrcátek;
- funkci brzdové soustavy.

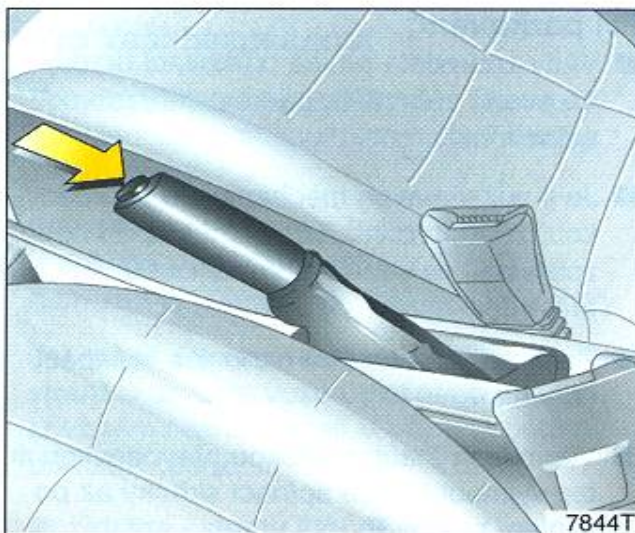

Uvolnění parkovací brzdy:
Mírně nadzvedněte páku,
stiskněte tlačítko,
páku zcela uvolněte

► Brzdy - strana 179.

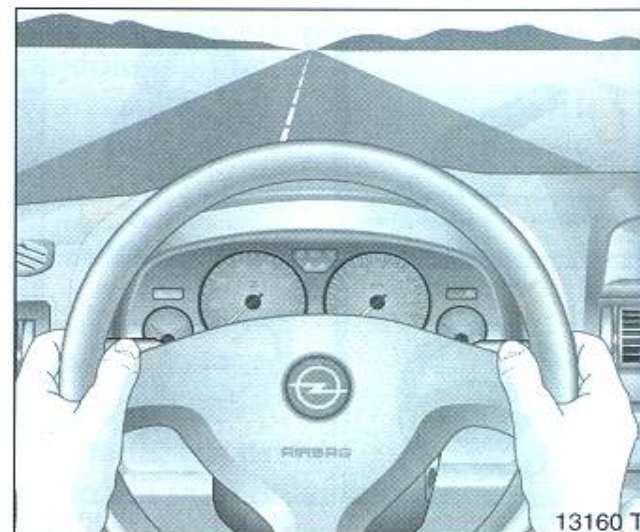

**A nyní „Šťastnou cestu!“
Jezděte opatrně,
hospodárně a s ohledem na životní
prostředí**

Během jízdy zapomeňte na všechno, co by mohlo odvádět Vaši pozornost od řízení.

Řiďte se pokyny rozhlasového dopravního vysílání.

► Pokyny k jízdě - strana 160,
úspora pohonných hmot - strana 162,
ochrana životního prostředí - strana 164.

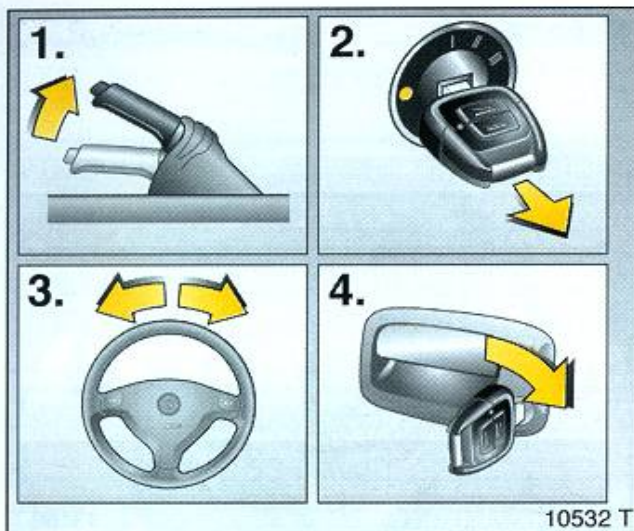

Parkování vozu:

Zabrzděte parkovací brzdu co nejpevněji.

Zavřete okna, střešní okno * a zavřete sklápěcí střechu.

Vypněte motor.

Vyjměte klíček ze spínací skříňky.

Zamkněte řízení.

Zamkněte dveře.

- Další informace - strana 51, 160;
- ovládání prvky audiosoustavy na volantu *
- strana 52,
- centrální zamykání * - strana 54,
- alarm * - strana 59.

Při parkování:

- Vždy zabrzděte pevně parkovací brzdu. Ve svahu zabrzděte parkovací brzdu co nejpevněji.
- Je-li vůz vybaven mechanickou převodovkou, zařaďte první rychlostní stupeň nebo zpátečku, ve voze s automatickou převodovkou * zvolte polohu **P**.
- Zavřete okna, střešní okno * a sklápěcí střechu *.
- Ve vozech s automatickou převodovkou * lze vyjmout klíč ze spínací skříňky až po zvolení polohy **P**.
- Vyjměte klíč, jinak se při otevření dveří řidiče rozezní zvuková signalizace.
- Otočte volantem, až se zamkne (ochrana proti odcizení).
- Zhasněte vnější světla, jinak při otevření dveří řidiče zazní varovný bzučák *.
- I po vypnutí motoru mohou začít pracovat ventilátory chladiče.

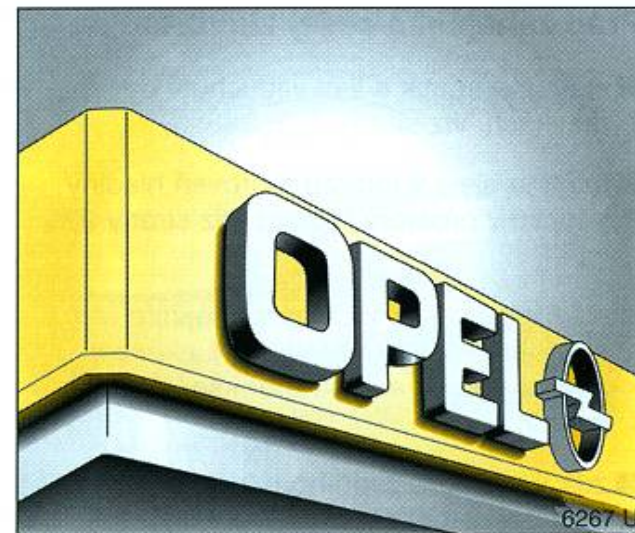

Servisní práce Údržba

Váš autorizovaný servis Opel Vám nabízí spolehlivý servis. Všechny servisní práce jsou prováděny přesně podle pokynů výrobce.

- Servisní knížka Opel - strana 226,
- Displej servisního intervalu - strana 30.

Originální náhradní díly Opel a příslušenství

Doporučujeme Vám používat „Originální náhradní díly a příslušenství Opel“ a díly pro úpravu vozu, určené výslovně pro Váš vůz. Tyto díly prošly speciálními testy ověřujícími jejich spolehlivost, bezpečnost a vhodnost pro vozy Opel. Jiné výrobky, které se vyskytují na trhu, nemohou být firmou Opel monitorovány ani schvalovány - i když byly úředně schváleny pro použití na motorových vozidlech.

„Originální náhradní díly a příslušenství Opel“ a díly pro úpravu vozu obdržíte u dealera vozů Opel nebo v autorizovaném servisu Opel, kde Vám poskytnou také odbornou radu - včetně možných technických úprav - a provedou správnou instalaci.

Pro Vaši bezpečnost

Provádějte pravidelné kontroly, doporučené v jednotlivých kapitolách této Příručky pro majitele.

Zajistěte, aby Váš vůz byl prohlížen u dealera vozů Opel nebo v autorizovaném servisu Opel, a to dle Servisní knížky.

Jakoukoli závadu nechte neprodleně odstranit u dealera vozů Opel nebo v autorizovaném servisu Opel! V případě potřeby přerušete cestu.

► Údržba - strany 228 až 238.

Tak jste se v krátkosti seznámili s tím nejdůležitějším.

Prosím, čtěte dál! ►

Váš vůz má mnoho dalších přístrojů a ovládacích prvků, a možná také další vybavení za příplatek: * ►

Najdete také další důležité informace o obsluze, bezpečnosti provozu a údržbě i úplný rejstřík. ►

Přístroje



Kontrolky

Zde uvedené kontrolky nemusejí být ve všech vozech. Tento popis platí pro všechny verze přístrojových desek.



Porucha systému automatické regulace sklonu světlometů *

Kontrolka se rozsvítí po otočení klíčku ve spínací skříňce. Zhasne po několika vteřinách. Pokud se tato kontrolka rozsvítí během jízdy, znamená to poruchu. Okamžitě kontaktujte autorizovaný servis Opel - viz strana 115.



Airbagy *, předpínače bezpečnostních pásů Viz strany 77, 86.



Bezpečnostní pásy *

Rozsvítí se na několik sekund (je doprovázena výstražným bzučákem), když je zapnuté zapalování a zapomenete se připoutat bezpečnostním pásem.



13162 T



Brzdová soustava, hydraulické řízení spojky

Svítlí při zapnutém zapalování, když je zabrzděna parkovací brzda a/nebo je příliš nízká hladina brzdové kapaliny/kapaliny spojky. Hladika brzdové kapaliny - viz strany 180, 234.

Pokud svítí, když není zabrzděna parkovací brzda: ihned přerušete jízdu. obraťte se na nejbližšího dealera vozů Opel nebo na autorizovaný servis Opel.



Elektronicky řízené chlazení motoru *

Rozsvítí se na několik sekund při zapnutí zapalování.

Pokud se rozsvítí za jízdy: došlo k poruše v chladicí soustavě motoru nebo v chladicí soustavě klimatizace. Elektronika přepne na nouzový program. Můžete pokračovat v jízdě. Kontrola hladiny chladicí kapaliny - viz strana 233. obraťte se na dealera vozů Opel nebo na autorizovaný servis Opel.



Žhavení * (vznětové motory)

Svítlí během žhavení

Žhavení probíhá pouze v případě, pokud je nízká venkovní teplota.



Elektronika motoru, elektronika převodovky, imobilizér

Kontrolka se rozsvítí na několik sekund při zapnutí zapalování.

Pokud se rozsvítí za jízdy: znamená to poruchu elektronického systému motoru. Elektronický systém se přepne do nouzového režimu. Může dojít ke zvýšení spotřeby paliva a snížení výkonu; viz strana 170. Kontaktujte autorizovaného dealera vozů Opel nebo autorizovaný servis Opel.

Pokud kontrolka bliká, když je zapnuté zapalování: došlo k poruše elektronického imobilizéru; motor nelze nastartovat - viz strana 51.



Alternátor

Rozsvítí se při zapnutí zapalování. Zhasne krátce po nastartování motoru.

Pokud se rozsvítí za jízdy: zastavte vůz a vypněte motor. Baterie se nedobíjí. U motoru Z 12 XE, Y 20 DTL, Y 20 DTH a Y 22 DTR¹⁾ může dojít k přerušení chlazení motoru. Obrátte se na dealera vozů Opel nebo na autorizovaný servis Opel.

¹⁾Obchodní označení: viz strany 247, 248, 249.



System řízení emisí ve výfukových plynech

Kontrolka se rozsvítí při zapnutí zapalování. Zhasne krátce po nastartování motoru.

Pokud se rozsvítí za jízdy: znamená to poruchu v systému řízení emisí. Mohou být překročeny limity obsahu škodlivin. Okamžitě kontaktujte autorizovaného dealera vozů Opel nebo autorizovaný servis Opel.

Pokud tato kontrolka za chodu motoru bliká: znamená to poruchu takového charakteru, že může dojít k poškození katalyzátoru - viz strana 170. Okamžitě kontaktujte autorizovaného dealera vozů Opel nebo autorizovaný servis Opel.



13162 T



Tlak oleje

Rozsvítí se při zapnutí zapalování. Krátce po nastartování motoru zhasne. Krátkodobě se může rozsvítit, když zahřátý motor běží ve volnoběžných otáčkách; musí po zvýšení otáček motoru zhasnout.

Pokud se rozsvítí za jízdy: může dojít k přerušení mazání motoru, které způsobí poškození motoru a zablokování poháněných kol.

- Sešlápněte pedál spojky.
- Zařadte neutrální, nebo je-li Váš vůz vybaven automatickou převodovkou, zvolte polohu **N**.
- Co nejdříve bezpečně sjeďte stranou z dopravního ruchu.

- Vypněte zapalování.

Při brzdění a řízení budete muset vyvinout mnohem větší sílu.

Nevytahujte klíč ze spínací skřínky, dokud vůz zcela nestojí, jinak může dojít k zamknutí řízení.

Obraťte se na dealera vozů Opel nebo na autorizovaný servis Opel.



Přední světla do mlhy *

Svítlí, když svítí přední světla do mlhy.



Dálková světla

Svítlí, když svítí dálková světla a když používáte světelnou houkačku.



Zadní světlo do mlhy

Svítlí, když svítí zadní světlo do mlhy.



Ukazatele směru

Bliká, když blikají ukazatele směru. Rychlé blikání: došlo k přepálení žárovky ukazatelů směru.



13161 T



Automatická převodovka:

Elektronicky řízené programy jízdy *

Svíí, když je zapnutý sportovní program jízdy.

Další informace - viz strana 156.



**Systém „Traction control“ *,
systém „Electronic stability program“ ***
viz strany 172, 174.



Protiblokovací systém brzd *

Viz strana 181.



Hladina paliva *

Pokud se kontrolka rozsvítí: je nízká hladina paliva, natankujte.

Pokud kontrolka bliká: ihned natankujte palivo, viz strana 167.

Nikdy nesmíte nádrž zcela vyprázdnit!

Vznětový motor: pokud dojde k vyprázdnění palivové nádrže, musíte nechat v autorizovaném servisu Opel odvzdušnit palivovou soustavu; viz strana 193.



11383 T



Ukazatele směru přívěsu *

Bliká zároveň s ukazateli směru, když je za vozem připojen přívěs. Nebliká, když došlo k poruše žárovky ukazatelů směru vozu nebo ukazatelů směru přívěsu.



**Detekce obsazení sedadla
spolujezdce ***

viz strany 81, 86.



13163 T

Otáčkoměr ¹⁾

Údaje o otáčkách motoru vozidla.

Výstražné pole: přípustný maximální počet otáček je překročen, nebezpečí pro motor.

Tachometr ¹⁾

Údaje o rychlosti vozidla.

Počítadlo kilometrů

Registrace ujetých kilometrů.

Při vypnutí zapalování se počet ujetých kilometrů zobrazí po krátkém stisknutí nastavovacího knoflíku na dobu cca 15 sekund.

Denní počítadlo kilometrů

Vynulování provedete stisknutím nastavovacího knoflíku při zapnutí zapalování a aktivovaném denním počítadle kilometrů.

Vozy se zobrazením hodin v počítadle kilometrů:

Vynulování provedete stisknutím a přidržením tlačítka zhruba 2 vteřiny při zapnutí zapalování a aktivovaném počítadle denních kilometrů.

Přepnutí z denního počítadla kilometrů na zobrazení času a naopak * provedete stisknutím nastavovacího knoflíku po dobu asi 2 vteřin (viz další strana).

¹⁾ Přístrojová deska ve Vašem voze se může lišit od vyobrazené.



Zobrazení časových údajů v počítadle kilometrů *

Změnu zobrazených údajů z počtu ujetých kilometrů na přesný čas * provedete stisknutím nastavovacího knoflíku v přístroji.

Pravým rýhovaným kolečkem  pod spínačem světel můžete při zapnutém vnějším osvětlení vozidla nastavit jas zobrazovaných údajů (strana 116).

Nastavení přesného času

Hodiny můžete seřizovat jen při aktivovaném zobrazení času, pomocí nastavovacího knoflíku v přístroji:

- stisknutí po dobu cca 2 sekund
 - začne blikat údaj o hodinách
- krátké stisky
 - nastavování hodin
- další stisknutí po dobu cca 2 sekund
 - začne blikat údaj o minutách
- krátké stisky
 - nastavování minut
- další stisknutí po dobu cca 2 sekund
 - hodiny začínají od 0 sekund.



Ukazatel servisního intervalu

Objeví-li se na displeji zobrazujícím počet ujetých kilometrů po zapnutí zapalování údaj „InSP“, je nutno nechat během týdne nebo max. dalších 500 kilometrů provést v autorizovaném servisu Opel servisní práce, které odpovídají počtu celkem ujetých kilometrů.

Doba, po kterou je akumulátor vozidla odpojen, není v indikaci servisního intervalu zohledněna.

Proto je nutno dodržovat a řídit se servisními intervaly uvedenými v servisní knížce, viz strana 228.

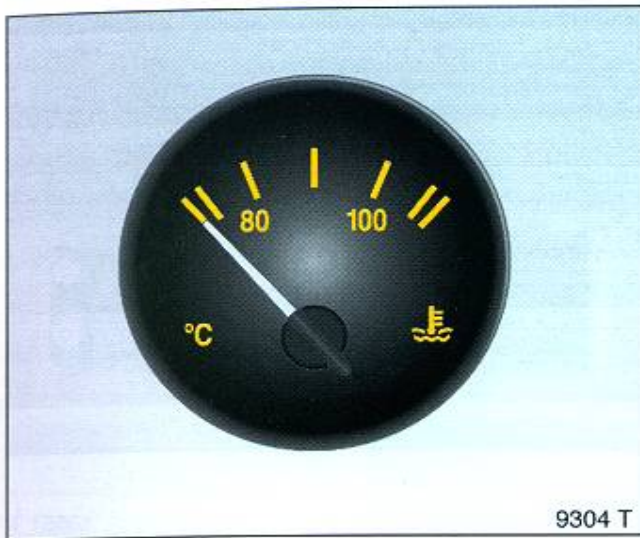

Ukazatel teploty chladicí kapaliny ¹⁾

Ručka ukazatele v levém poli = provozní teplota motoru není dosažena

Ručka ukazatele mezi poli = normální provozní teplota

Ručka ukazatele v červeném poli = teplota je příliš vysoká, zastavit, vypnout motor. Může dojít k poškození motoru. Okamžitě zkontrolujte hladinu chladicí kapaliny (viz strana 233).

¹⁾ Přístroje ve Vašem voze se mohou lišit od zde vyobrazených.

Teplota chladicí kapaliny je z fyzikálních důvodů zobrazována jen při dostatečném množství chladicí kapaliny.

Během provozu je v chladicím systému pře-tlak. Proto teplota může překročit 100 °C.

Z důvodu úspory paliva je teplota chladicí kapaliny elektronicky řízena *. To může způsobit změny údaje o teplotě chladicí kapaliny na displeji.

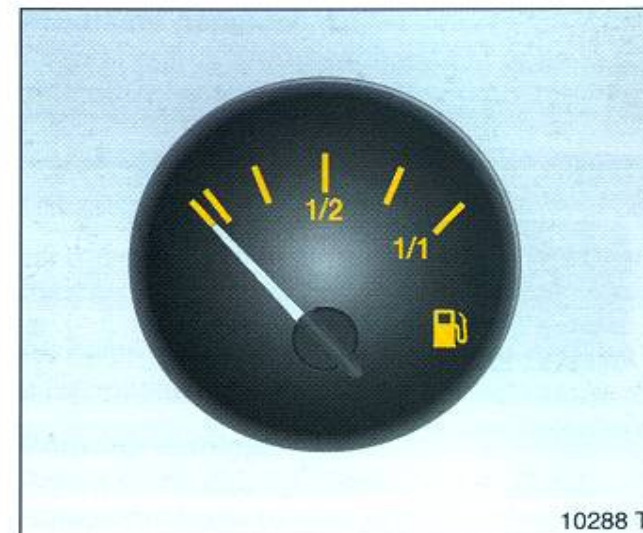

Palivoměr ¹⁾

Pokud ručička dosáhne červené zóny nebo se rozsvítí  kontrolka rezervy paliva = v nádrži je pouze rezerva paliva.

Pokud ručička dosáhne červené zóny nebo bliká  kontrolka rezervy paliva = natankujte. Viz strana 167.

Nikdy nesmíte nádrž zcela vyprázdnit!

Diesellové motory: pokud vyjedete zcela nádrž, je velmi složité odvědušnit palivovou soustavu - viz 193.

Podle množství paliva, které zůstalo v palivové nádrži může být načerpané množství paliva menší než je udávaný objem palivové nádrže.



Informační displej

Trojfunkční informační displej *

Displej pro hodiny, venkovní teplotu a rádio/datum.

Když je zapnuté zapalování, displej ukazuje čas a venkovní teplotu. Datum se zobrazí, když je vypnuté rádio *.

Je-li zapalování vypnuté, po krátkém stisknutí jednoho ze dvou tlačítek nad displejem se zobrazí na dobu přibližně 15 sekund čas, datum a venkovní teplota.



Multifunkční displej *

Zde se zobrazují údaje o přesném čase, rozhlasovém vysílání * datu, vnější teplotě, údaje ověřovací kontroly a palubního počítače.

Displej svítí při zapnutém zapalování. Údaje o přesném čase a venkovní teplotě jsou zobrazovány trvale, datum pak jen při vypnutém rozhlasovém přijímači.

Je-li zapalování vypnuté, po krátkém stisknutí jednoho ze dvou tlačítek nad displejem nebo tlačítka na pákovém ovladači stíračů se zobrazí na dobu přibližně 15 sekund čas, datum a venkovní teplota.

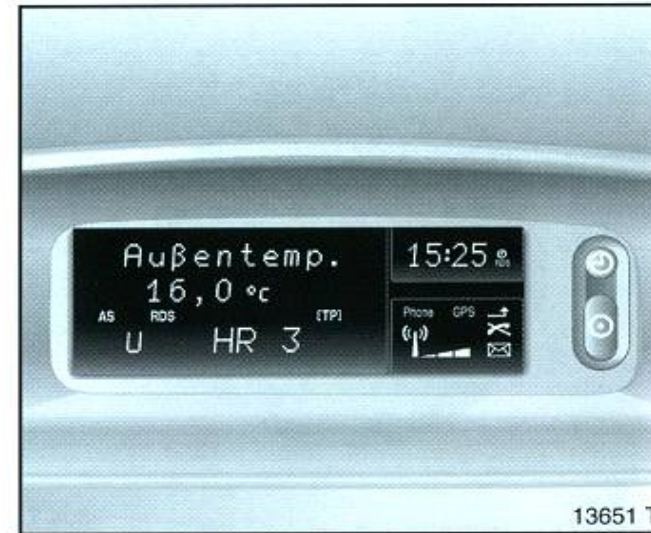

Multifunkční displej pro radiotelefon *

Zde se zobrazují údaje o přesném čase, rozhlasovém vysílání/datu, vnější teplotě, údaje ověřovací kontroly * a palubního počítače * a údaje autotelefonu.

Displej svítí při zapnutém zapalování. Údaje o přesném čase a venkovní teplotě jsou zobrazovány trvale, datum pak jen při vypnutém rozhlasovém přijímači.

Je-li zapalování vypnuté, po krátkém stisknutí jednoho ze dvou tlačítek nad displejem nebo tlačítka na pákovém ovladači stíračů * se zobrazí na dobu přibližně 15 sekund čas, datum a venkovní teplota.

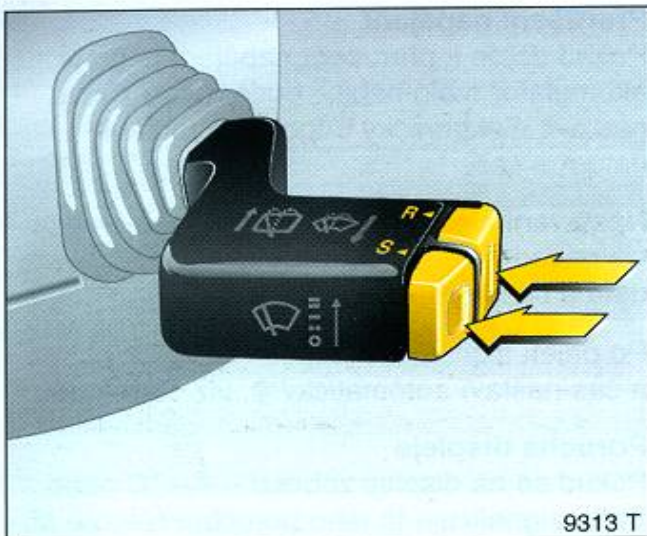

**Ovládání multifunkčního displeje *,
grafického informačního displeje *
nebo barevného informačního
displeje ***

Funkce se ovládají pomocí tlačítek na pákovém ovladači stíračů nebo u vozidel s informačním systémem * pomocí multifunkčního tlačítka.

Pokud systém vyšle při funkčním testu chybové hlášení, displej je blokován pro ostatní funkce. Zprávy potvrzujte stisknutím tlačítka **S** nebo **R** na pákovém přepínači stíračů * nebo multifunkčního tlačítka *. Když se objeví více zpráv, musíte je potvrzovat postupně, po jedné.



Funkce palubního počítače se ovládají pomocí menu na displeji a tlačítek na pákovém ovladači stíračů * nebo tlačítek informačního systému *.

Ovládání pomocí tlačítek na pákovém ovladači stíračů:

Jednotlivé funkce se označují tlačítkem **S**.
Některé funkce je možné vynulovat stisknutím tlačítka **R**.

Ovládání pomocí multifunkčního tlačítka:
Jednotlivé položky funkce se zvýrazňují otáčením tlačítka a výběr se provádí jeho stiskem. Stisknutím tlačítka BC informačního systému otevřete nabídku palubního počítače.



Systémová nastavení grafického informačního displeje * nebo barevného informačního displeje *

Na obrázcích vidíte nastavení na barevném informačním displeji.

V menu palubního počítače **Settings** zvolte položku **System settings**.

Na displeji se zobrazí menu systémového nastavení.



Volba jazyku

Můžete si zvolit jazyk, ve kterém budou texty palubního počítače zobrazovány.

V menu palubního počítače zvolte položku **Instructions**.

Zobrazí se seznam jazyků.



Zvolte požadovaný jazyk ze seznamu.

Označená položka je indikována ► před položkou menu.



Nastavení měrných jednotek

Můžete si zvolit měrné jednotky, ve kterých budou udávány hodnoty palubního počítače.

V menu palubního počítače zvolte položku **Units**.

Zobrazí se seznam měrných jednotek.

Označená položka je indikována ► před položkou menu.



Nastavení kontrastu

V menu systémových nastavení zvolte položku **Contrast**.

Zobrazí se menu nastavení kontrastu.

Potvrďte požadované nastavení.



Venkovní teplota

Pokles teploty se zobrazí ihned, zvýšení teploty s malým prodlením.

Když teplota klesne pod 3 °C, objeví se jako varování před možností výskytu námrazy na vozovce na displeji symbol ❄ .



U vozidel s grafickým informačním displejem * nebo barevným informačním displejem * se na displeji objeví varovné hlášení o možnosti výskytu námrazy na vozovce.

Upozornění: Povrch vozovky může být namrzlý i v případě, že je na displeji zobrazena venkovní teplota o několik stupňů vyšší než 0 °C.

Nastavení data a seřízení hodin

K nastavení data a seřízení hodin informačního systému * dojde po přijetí signálu satelitu GPS¹⁾. Pokud zobrazený čas neodpovídá místnímu času, můžete jej v kroku 30 minut nastavit ručně nebo může být nastaven automaticky prostřednictvím signálu RDS²⁾.

Datum a čas autorádia můžete nastavit ručně nebo automaticky prostřednictvím signálu RDS *.

Automatické nastavení je na displeji indikováno symbolem ☉.



Vozidla s trojfunkčním informačním displejem * nebo multifunkčním displejem *

Ruční nastavení

Vypněte rádio. Tiskněte ☉ a ☉ nad displejem následovně:

Tiskněte ☉ přibližně 2 sekundy:

- ☉: Bliká den
- ☉: Nastavte den
- ☉: Bliká měsíc
- ☉: Nastavte měsíc
- ☉: Bliká rok
- ☉: Nastavte rok
- ☉: Blikají hodiny
- ☉: Seřídte hodiny
- ☉: Blikají minuty
- ☉: Seřídte minuty
- ☉: Hodiny se spustí

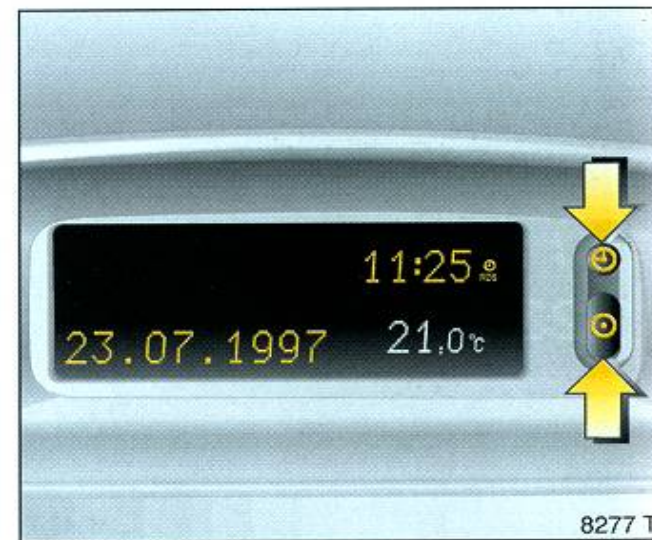

Vypnutí a zapnutí funkce automatického seřízení *

Stiskněte ☉ a držte jej přibližně 2 sekundy. Displej hodin je nyní v režimu seřízení.

Stiskněte ☉ dvakrát (až začne blikat rok).

Stiskněte ☉ a držte jej přibližně 3 sekundy, až začne blikat symbol ☉ na displeji a na displeji se objeví hlášení „RDS TIME“ (při stisknutí tlačítka bliká rok).

Stiskněte ☉. Na displeji se zobrazí:
RDS TIME 0 = vypnuto
RDS TIME 1 = zapnuto

Stiskněte ☉ třikrát.

¹⁾ **GPS = Globa Positioning System**,
Satelitní systém pro určování polohy.

²⁾ **RDS = Radio Data System**.

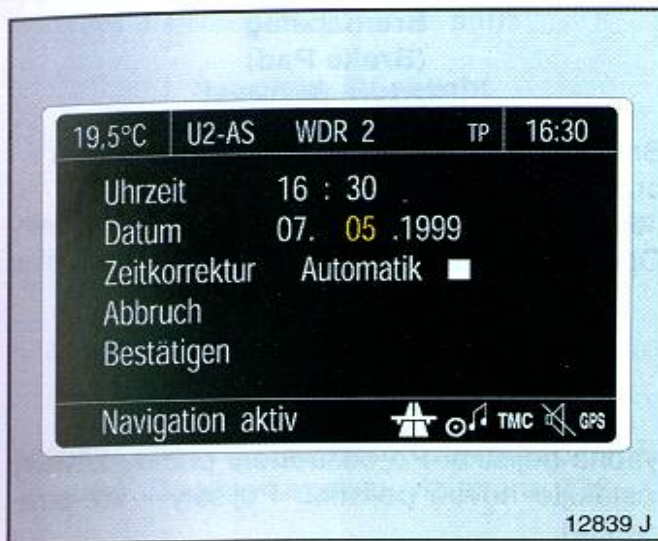

Vozidla s grafickým informačním displejem * nebo barevným informačním displejem *

V menu palubního počítače **Settings** zvolte položku **System Settings** a potom položku **Time/Date**.

Zobrazí se menu času a datumu.

Zvolte požadované položky menu.

Nastavte hodnoty a potvrďte je.

Zvolte položku menu **OK**.

Korekce času *

Pro korekci času pomocí RDS zvolte v menu Time/Date položku **Auto.Time Correction**.

Políčko za položkou **Auto.Time Correction** se zatrhne.

Check-Control

Check-Control sleduje výšku hladiny provozních kapalin, tloušťku brzdového obložení předních kotoučových brzd a důležité žárovky vnějšího osvětlení vozidla včetně vedení a pojistek. Při kontrole žárovek je závada indikována jen tehdy, když je zapnutý příslušný proudový obvod.

Po zapnutí zapalování jsou automaticky překontrolovány všechny funkce spadající pod Check-Control.

Na displeji se objeví hlášení

Bremslicht Prüfung Brake Lamp Check (Zkontrolujte brzdová světla)

Toto hlášení zmizí poté, co byl jednou sešlápnut brzdový pedál.

Hlášení o závadách jsou zobrazována na displeji. Jestliže má být zobrazeno několik hlášení o závadách, pak jsou tato hlášení zobrazována postupně.

Některá hlášení o závadách jsou zobrazována ve zkrácené formě.

Potvrzení zobrazení hlášení o závadách je popsáno na straně 34.

Check-Control hlášení mají přednost.



Hlášení o závadách:

Ölstand prüfen (Check Oil Level) (Hladina motorového oleje)

Je příliš nízká hladina motorového oleje. Zkontrolujte ihned hladinu oleje a olej doplňte, viz strana 230.

Kühlmittel Stand (Coolant Level) (Hladina chladicí kapaliny, stav)

Je příliš nízká hladina chladicí kapaliny. Doplňte chladicí kapalinu, viz strana 233. obraťte se na dealera vozů Opel nebo autorizovaný servis Opel, kde příčinu úniku odstraní.

Bremsbelag (Brake Pad) (Brzdové destičky)

Brzdové destičky na předních kotoučových brzdách jsou opotřebené na minimální tloušťku. obraťte se na autorizovaný servis Opel, kde brzdové destičky vymění.

Bremslicht Sicherung (Brake Lamp Fuse) (Brzdová světla, pojistka)

Vadná pojistka. Po odstranění příčiny závady instalujte novou pojistku. Pojistky - viz strana 208.

Bremslicht (Brake Light) (Brzdová světla)

Nesvíví brzdové světlo(a).

Hlášení o závadách (pokračování):

**Fahrlicht, Rücklicht
(Head Light, Tail Light)**
(Světlomety, koncová světla)

Nesvítí žárovka světlometu nebo koncových světel.

**Waschwasser Stand
(Wash Fluid Level)**
(Kapalina ostřikovačů, hladina)

Hladina kapaliny v nádržce ostřikovačů je příliš nízká. Doplňte kapalinu, viz strana 236.

Potvrzení zobrazení hlášení o závadách je popsáno na straně 34. Po potvrzení zmizí zpráva z displeje.

Zprávy o závadách:

**Bremslicht Sicherung
(Brake Lamp Fuse)**

a

**Bremslicht
(Brake Light)**

a

**Fahrlicht Rücklicht
(Head Light, Tail Light)**

se objeví opět 15 minut po jejich potvrzení.

Po vypnutí a opětovném zapnutí zapalování se uložené zprávy o závadách opět postupně objeví na displeji.

Po odstranění závady je zpráva o závadě automaticky vymazána.

Přerušení dodávky elektrického proudu

Funkční test * automaticky kontroluje všechny funkce po připojení nebo dobití autobaterie. Uložené chybové zprávy se postupně objeví na displeji jedna po druhé.



Palubní počítač *

Palubní počítač informuje o údajích týkajících se jízdy, které jsou kontinuálně zaznamenávány a elektronicky vyhodnocovány.

Některé funkce jsou na displeji zobrazovány ve zkrácené formě.

Na obrázcích je znázorněna verze s multifunkčním displejem.

Funkce:

- okamžitá spotřeba
- průměrná spotřeba
- absolutní spotřeba
- průměrná rychlost
- ujetá vzdálenost
- jízdní dosah
- stopky
- venkovní teplota (pouze ve vozech s autotelefonem *)



Okamžitá spotřeba

Údaje se mění v závislosti na rychlosti

údaje v l/hod pod 13 km/hod.

údaje v l/100 km nad 13 km/hod.



Průměrná spotřeba

Výpočet průměrné spotřeby může být kdykoliv nově zahájen, viz strana 34.



Absolutní spotřeba

Údaje o množství spotřebovaných pohonných hmot. Měření může být kdykoliv nově zahájeno, viz strana 34.



Průměrná rychlost

Výpočet průměrné rychlosti může být kdykoliv nově zahájen, viz strana 34.

Přerušení jízdy s vypnutým zapalováním se do výpočtu nezahrne.



Ujetá vzdálenost

Ukazuje počet ujetých kilometrů. Měření může být kdykoliv nově zahájeno, viz strana 34.



Dojezd nad 50 km

Dojezd se vypočítává z hodnot okamžitého množství paliva v nádrži a průměrné spotřeby během posledních 20 až 30 km.

Po doplnění paliva se automaticky zobrazí nová hodnota dojezdu po krátké době. Nastavení můžete provést ručně – viz strana 34.



Dojezd pod 50 km

Na displeji se zobrazí „Range“, pokud není v nádrži dostatek paliva pro ujetí 50 km.



Stopky *

Výpočet cestovního času: Vypnutím zapalování se stopky vypnou. Po opětovném zapnutí zapalování se stopky opět zapnou od času, při kterém byly vypnuty. Stopky je možné znovu spustit kdykoliv, viz strana 34.

Vynulování informací palubního počítače
 Následující informace palubního počítače mohou být vynulovány (nulování naměřených hodnot):

- Dojezd (pouze při stojícím voze)
- Absolutní spotřeba
- Průměrná spotřeba
- Průměrná rychlost
- Ujetá vzdálenost
- Stopky (pouze multifunkční displej)

Vozidla s multifunkčním displejem:
 Stiskněte tlačítko **R**, viz strana 34.



Vozidla s grafickým informačním displejem * nebo barevným informačním displejem *
 Zvolte požadovanou položku menu palubního počítače.

Potom zvolte položku menu **Settings**.

Na displeji se zobrazí menu nastavení palubního počítače.



V menu nastavení palubního počítače zvolte položku **BC Reset present**.

Hodnoty zvolených funkcí budou vynulovány a přepočítány.

Hodnota dojezd může být vynulována pouze při stojícím voze.

Po vynulování může palubní počítač zobrazovat na displeji „- -“ pro zvolenou položku. Po krátkém čase se zobrazí aktuální informace.

Vynulování informací palubního počítače

Následující informace palubního počítače mohou být vynulovány (nulování naměřených hodnot):

- Absolutní spotřeba
- Průměrná spotřeba
- Průměrná rychlost
- Ujetá vzdálenost
- Stopky (pouze multifunkční displej)

Vozidla s multifunkčním displejem:
Stiskněte tlačítko **R** po dobu nejméně 2 sekund.



Vozidla s grafickým informačním displejem * nebo barevným informačním displejem *:

V menu nastavení palubního počítače zvolte položku **BC Reset all**.

Hodnoty budou vynulovány a přepočítány.

Po vynulování palubní počítač zobrazí na displeji „* * *“. Nové hodnoty se zobrazí pouze při běžícím motoru. Krátce po rozjetí se začne vypočítávat průměrná rychlost.

Přerušení napájení

Pokud dojde k přerušení napájení nebo je akumulátor málo nabitý, data uložená v palubním počítači budou vymazána.

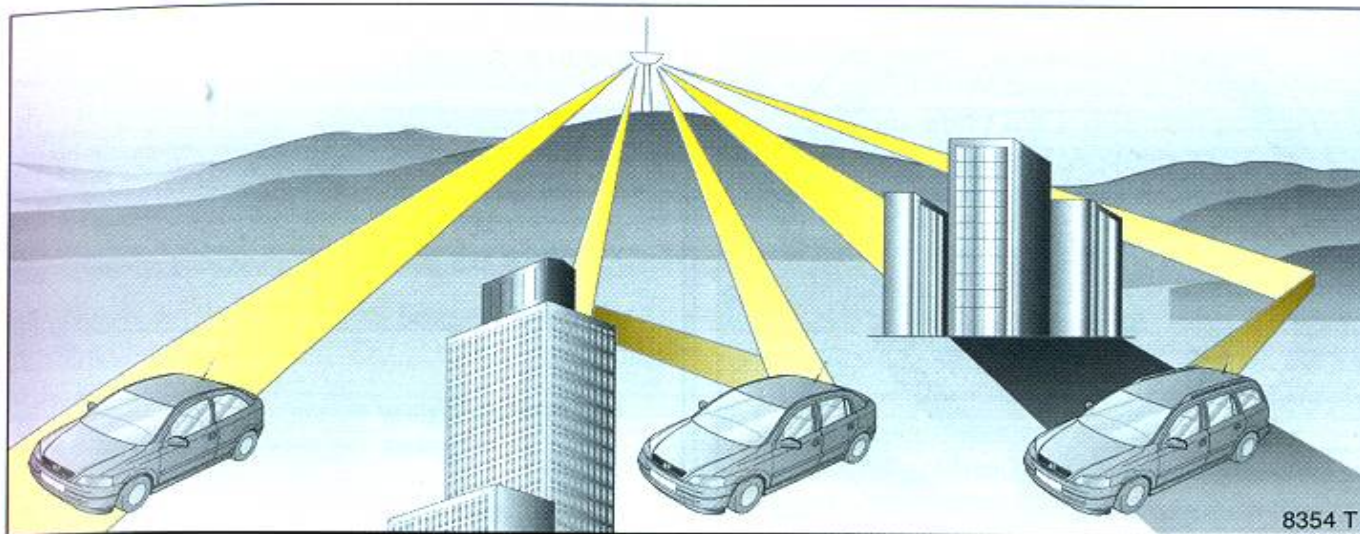

Radiopřijímač *

Při obsluze radiopřijímače se řiďte příloženým návodem k jeho obsluze.

Displej pro rádio se nachází na informačním displeji.

Příjem autorádia je odlišný od příjmu běžných domácích radiopřijímačů:

Protože je anténa vozu relativně blízko země, nemohou rozhlasové společnosti zaručit stejnou kvalitu příjmu, jako je tomu u domácích radiopřijímačů, které používají vysoko umístěnou anténu.

- Změny vzdálenosti od vysílače,
 - vícecestný příjem v důsledku reflexí a
 - zastínění
- mohou způsobovat syčení, šumění, zkreslení nebo výpadky v příjmu.

Audiosystém s autotelefonem *

Obsluha audiosystému s integrovaným autotelefonem je popsána v návodu k použití, dodávaném s audiosystémem.

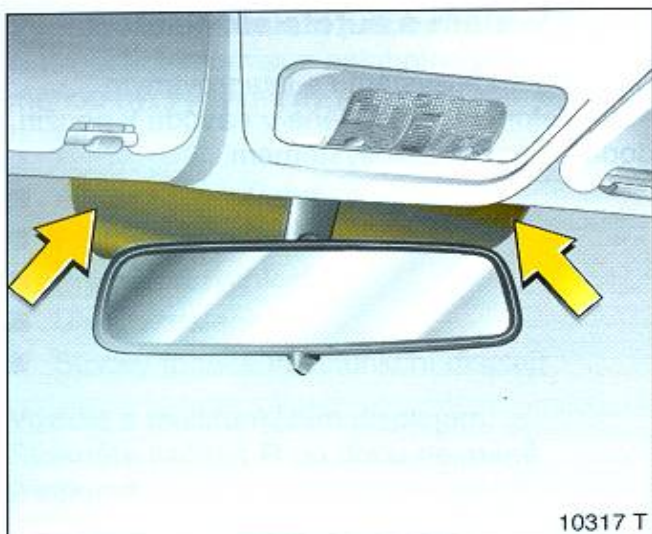

Elektronický přenos dat - systém pro placení mýtného

U vozů s tepelně odrazovými skly * upevněte čipovou kartu pro elektronický přenos dat systému placení mýtného do tmavě vyplněné oblasti čelního skla, vpravo nebo vlevo od vnitřního zpětného zrcátka - viz obrázek. Při umístění čipové karty mimo tuto oblast mohou nastat výpadky při přenosu dat.



Dálkové ovládání radiopřijímače *

Některé funkce audiosoustavy lze ovládat pomocí tlačítek umístěných na volantu.

Další informace naleznete v samostatném návodu k obsluze.

Mobilní telefony a radiostanice *

Při instalaci a obsluze mobilního telefonu musíte dodržovat pokyny pro instalaci firmy Opel a pokyny uvedené v návodu k obsluze mobilního telefonu. Při jejich nedodržení může být vůz nezpůsobilý pro provoz na veřejných komunikacích (Směrnice EU 98/54 EC).

Nezbytné předpoklady pro bezproblémový provoz:

- Profesionální instalace vnější antény pro dosažení maximálního zisku,
- Maximální vysílací výkon 10W,
- Vhodné umístění telefonu (viz strana 88).

Doporučení o umístění vnější antény, držáku a způsobu použití zařízení s vysílacím výkonem nad 10W získáte v autorizovaném servisu Opel, který má k dispozici potřebné vybavení pro instalaci takového zařízení podle příslušných norem.

K telefonování za jízdy používejte pouze soupravu hands-free. To může být také prvek odvádějící pozornost při jízdě. Seznamte se s předpisy ve Vaší zemi.

Mobilní telefony a radiostanice s integrovanou anténou při provozu vyzařují vysokofrekvenční energii a mohou vést k poruchám funkce elektroniky motoru.

Mobilní telefony a radiostanice používejte jen s anténou umístěnou na karosérii vozu.

Zámky, dveře, kapota motoru

Náhradní klíče

Jen náhradní klíče, objednané u autorizovaného servisu Opel, zaručují bezporuchovou funkci elektronického imobilizéru. Eliminují tak zbytečné náklady a eventuální potíže s pojišťovnou při likvidaci pojistné události jakož i problémy, které by mohly vzniknout při uplatňování záručních nároků.

Rezervní klíče přechovávejte na bezpečném místě.

Zámky, viz strana 242.

Zamykání a odemykání dveří

Zvenku:

mechanicky - viz strana 5,
pomocí dálkového ovládání * - viz strana 52,
centrálního zamykání * - viz strany 54.

Zevnitř:

Zajišťovací kolík zámku dveří zatlačte dolů, příp. vytáhněte. Zatlačení zajišťovacího kolíku zámku dveří řidiče není při otevřených dveřích řidiče z bezpečnostních důvodů možné.

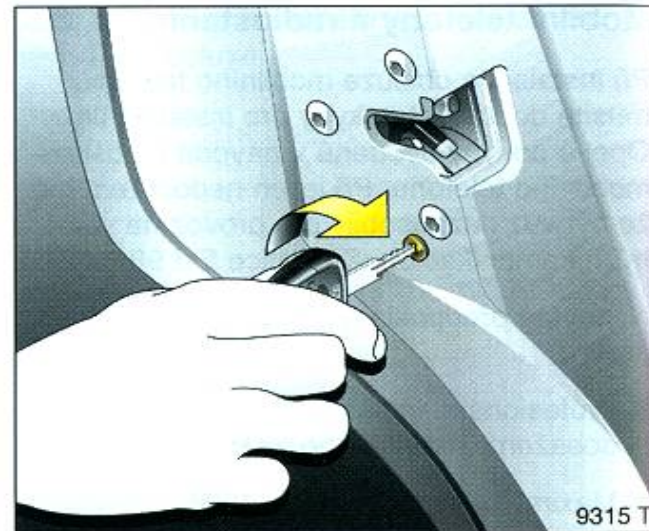

Dětská pojistka *

Dětské bezpečnostní pojistky používejte při jízdě s dětmi. Pokud nebudete dbát tohoto doporučení, může dojít ke zranění nebo ohrožení života. Všichni cestující by měli být informováni o používání těchto bezpečnostních pojistek.

Otočný knoflík na zámku zadních dveří otočte pomocí klíče ze svislé polohy směrem doprava: dveře nelze z vnitřku vozidla otevřít.

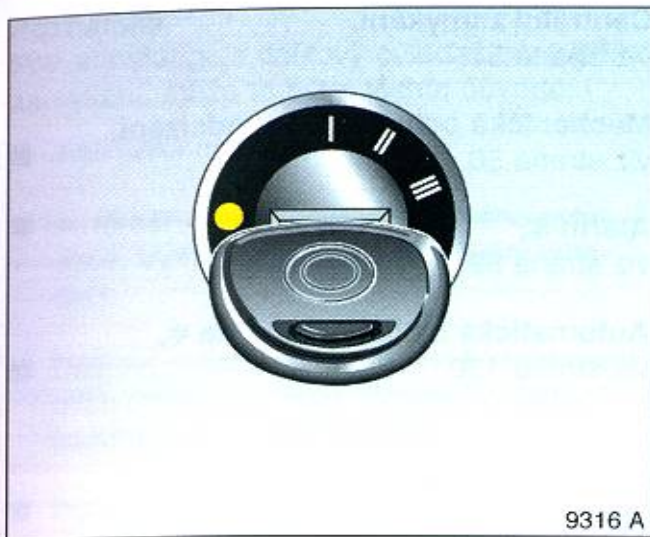

9316 A

Elektronický imobilizér

Pomocí elektronického systému, který brání nastartování motoru, chrání imobilizér vůz před odcizením. Systém kontroluje, zda-li je daným klíčem možné nastartovat motor. Motor lze nastartovat pouze „autorizovaným“ (rozpoznaným) klíčem.

Aktivace:

Vypněte motor otočte klíč ve spínací skříňce do polohy ● a klíč vytáhněte.

Deaktivace:

Otočte klíč ve spínací skříňce do polohy II (zapnuté zapalování); motor můžete nastartovat.

Imobilizér můžete deaktivovat pouze klíčem, proto rezervní klíč uložte na bezpečném místě!



12389 T

Kontrolka pro imobilizér

Při zapnutí zapalování se kontrolka krátce rozsvítí. Pokud kontrolka při zapnutí zapalování bliká, došlo v systému imobilizéru k poruše. Nemůžete nastartovat motor:

1. Otočte klíč ve spínací skříňce do ● a vyjměte jej.
2. Zasuňte klíč zpět.
3. Poté startování zopakujte.

Pokud kontrolka stále bliká, pokuste se nastartovat motor rezervním klíčem a obraťte se na dealera vozů Opel nebo na autorizovaný servis Opel.



7324 V

Pokud kontrolka bliká po nastartování motoru, došlo k poruše v elektronice motoru nebo automatické převodovky - viz strany 158, 170.

Upozornění

Imobilizér nezamyká zámky dveří. Po opuštění vozu vždy zamkněte dveře a zapněte alarm * - viz strana 59.

Karta vozu (Car Pass) obsahuje všechny údaje o voze, proto ji nesmíte nechat ve voze.

Kartu vozu vezměte s sebou na každou konzultaci k dealerovi vozů Opel nebo do autorizovaného servisu Opel.

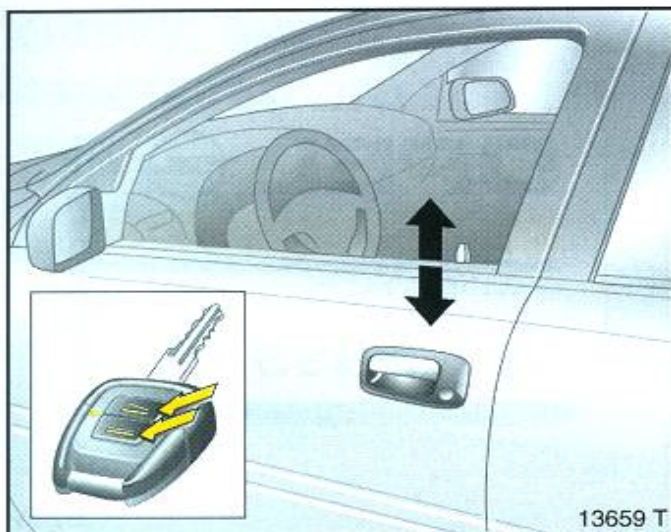

13659 T

Dálkový ovladač *

Dálkový ovladač je integrován do klíče.

Klíč můžete použít k ovládání:

- centrálního zamykání
- mechanické ochrany proti odcizení,
- alarmu * a
- automatického sklápění střechy *.

Dálkový ovladač má dosah přibližně 3 metry. Dosah se může zkrátit zastíněním a odrazy vln. Při používání dálkový ovladač namiřte přímo na vůz.

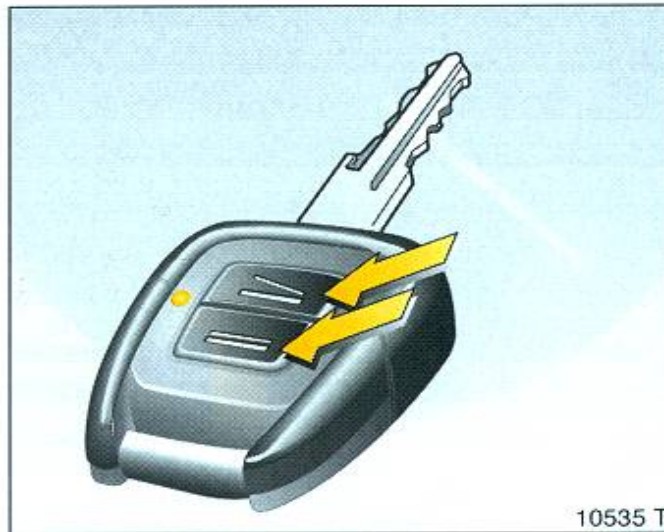

10535 T

Pro Vaše pohodlí Vám doporučujeme, abyste používali pro zamknutí vozu vždy dálkový ovladač.

O dálkový ovladač se musíte starat; musíte jej chránit před vlhkostí a nepoužívat zbytečně.

LED dioda na dálkovém ovladači se rozsvítí a výstražná světla krátce bliknou, jako signál správného fungování dálkového ovladače.

Centrální zamykání,
viz strana 54.

Mechanická ochrana proti odcizení,
viz strana 56.

Alarm *,
viz strana 59.

Automatická sklápěcí střecha *,
viz strana 130.

Poznámka

Pokud nefunguje dálkový ovladač centrálního zamykání, může to být z těchto důvodů:

- Jste příliš daleko od vozu.
- Je téměř vybitá baterie dálkového ovladače. Vyměňte baterii v dálkovém ovladači.
- Dálkový ovladač jste používali mnohokrát příliš daleko od vozu. Dálkový ovladač musíte opět synchronizovat.
- Pokud jste centrální zamykání přetížili opakovaným zamykáním a odemykáním v krátkém časovém intervalu, přeruší se na dobu přibližně 30 sekund napájení.
- Rádiové vlny dálkového ovladače jsou rušeny jiným zdrojem.

Použijte k ovládání centrálního zamykání klíč; viz následující strany. Kontaktujte autorizovaný servis Opel a nechte zjistit příčinu závady a odstranit ji.

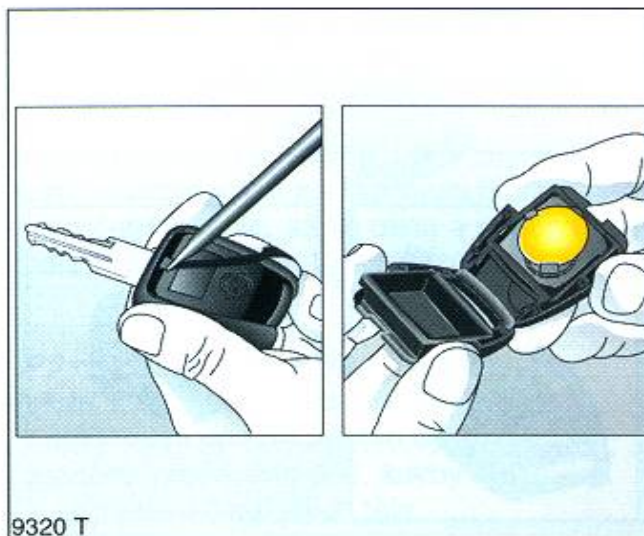

Výměna baterie v dálkovém ovladači

Když se začne zkracovat dosah dálkového ovladače, vyměňte baterii.

Pomocí šroubováku otevřete kryt dálkového ovladače, jak je vidět na obrázku. Vyměňte baterii a ujistěte se, že je baterie vložena správně; typ baterie viz strana 278. Zavřete kryt, až uslyšíte cvaknutí.

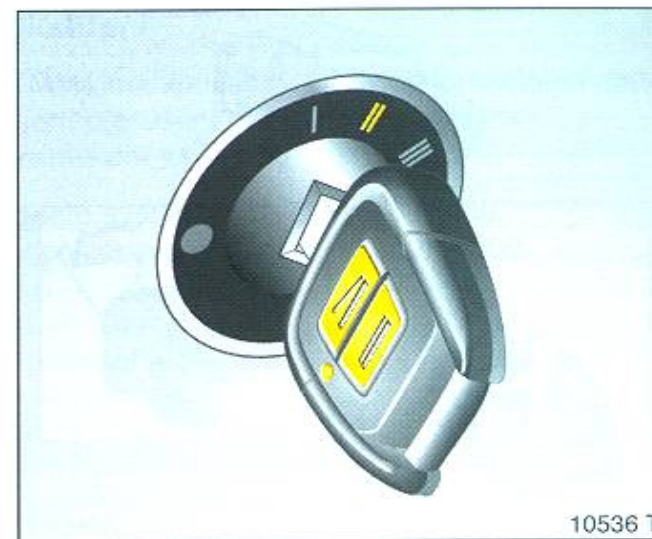

Baterii musíte vyměnit během 3 minut, jinak budete muset dálkový ovladač opět synchronizovat.

Ujistěte se, že staré baterie jsou zlikvidovány v souladu s předpisy na ochranu životního prostředí.



Synchronizace dálkového ovladače

V případě poruchy synchronizujte dálkový ovladač následovně:

- Zapněte zapalování; systém bude v režimu synchronizace po dobu 30 sekund.
- Krátce stiskněte tlačítko  nebo  na dálkovém ovladači, když je klíč ve spínací skřínce.
- Centrální zamykání zamkne a odemkne zámky, jako signál, že byl dálkový ovladač synchronizován.

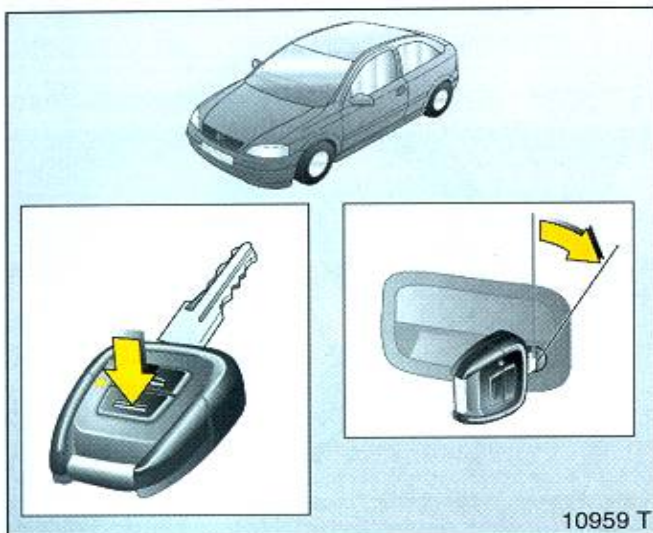

Centrální zamykání *

Zamyká dveře, dveře zavazadlového prostoru a dvířka palivové nádrže.

Zamknutí:

Stiskněte tlačítko  na dálkovém ovladači - nebo - otočte klíč v zámku dveří řidiče směrem k zadní části vozu, poté jej otočte zpět do vertikální polohy a vytáhněte jej; nebo, zamkněte zevnitř stisknutím zamykacího kolíku v některých předních dveřích.

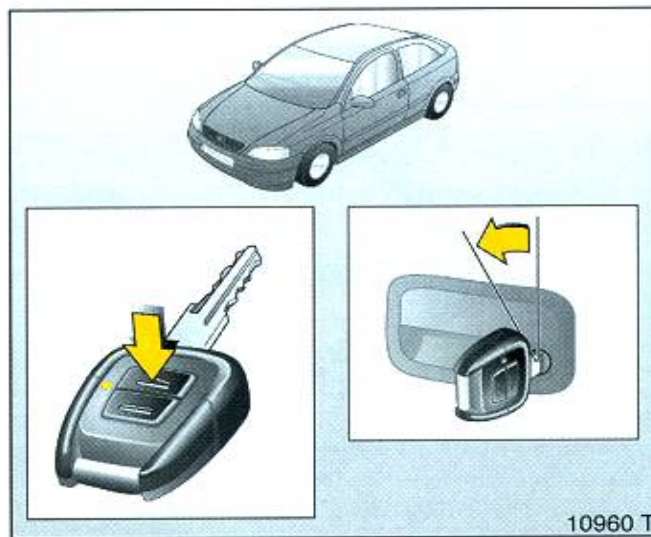

Odemknutí:

Stiskněte tlačítko  na dálkovém ovladači - nebo - otočte klíč v zámku dveří řidiče směrem k přední části vozu, poté jej otočte zpět do vertikální polohy a vytáhněte jej; nebo, odemkněte zevnitř vytažením zamykacího kolíku dveří řidiče.

Upozornění

- Aby nemohlo dojít k nechtěnému zamknutí vozu, nemůžete stisknout zamykací kolík otevřených dveří řidiče.
- Když nejsou dveře řidiče správně zavřené, systém centrálního zamykání dveře ihned po zamknutí opět odemkne.
- Chcete-li zamknout dveře zevnitř (např. při zastavení na červenou), stiskněte zamykací kolík ve dveřích řidiče.
- Zamknuté dveře se automaticky v případě nehody odemknou (aby do vozu měla přístup první pomoc) - pokud není vypnuto zapalování.

Zavření oken, střešního okna *

Elektricky ovládaná okna * a střešní okno * (kromě Coupe) můžete zavřít zvenku: držte klíč v zámku v zamykací poloze, až se okna a střešní okna zavřou.

Zavření oken a sklápěcí střechy *

S elektrickým ovládáním oken * a zcela automatickým ovládáním sklápěcí střechy * je možné okna a střechu zavírat zvenku vozu. Přidržte klíč v zámku dveří řidiče v zamčené poloze, až se okna a střecha zcela zavřou.

Při manipulaci s elektrickým ovládáním oken * a ovládáním střešního panelu buďte velmi opatrní. Mohlo by dojít ke zranění, především dětí, kdyby došlo k zachycení částí jejich těla.

Je třeba adekvátně poučit všechny cestující ve voze.

Při zavírání oken, střešního okna a zadního střešního panelu dávejte pozor. Vždy se přesvědčte, že plynulému zavření okna/panelu nic nebrání.

Přetížení

Častá manipulace v krátkých intervalech způsobí přerušení napájení centrálního zamykání asi na 30 vteřin.

Tento systém je chráněn pojistkou v pojistkové skřínce - viz strana 208.

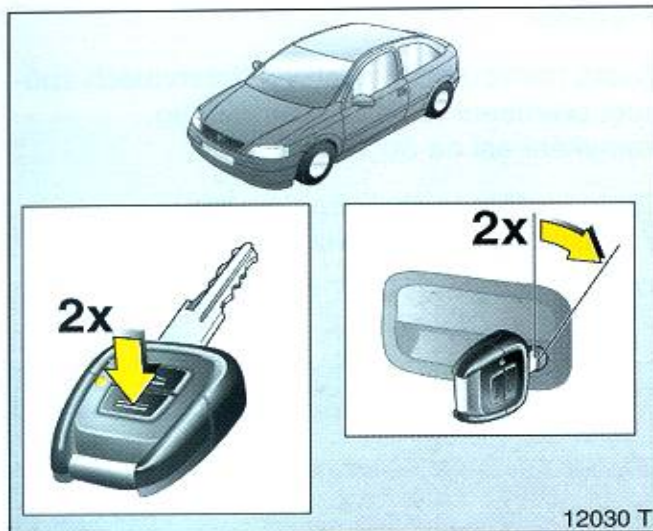

Centrální zamykání Mechanická ochrana proti odcizení

Zamknutí:

Všechny dveře musejí být zavřené; dveře řidiče musejí být předtím jednou otevřeny; stiskněte opětovně tlačítko  na dálkovém ovladači během 10 sekund po zamknutí - nebo - otočte klíč v zámku dveří řidiče během 10 sek. po zamknutí směrem k zadní části vozu, poté jej otočte zpět do vertikální polohy a vytáhněte jej.

Zamykací kolíky všech dveří jsou v poloze, kdy dveře nemůžete otevřít.

Nepoužívejte toto zamknutí, když ve voze zůstávají cestující! Dveře není možno zevnitř odemknout.

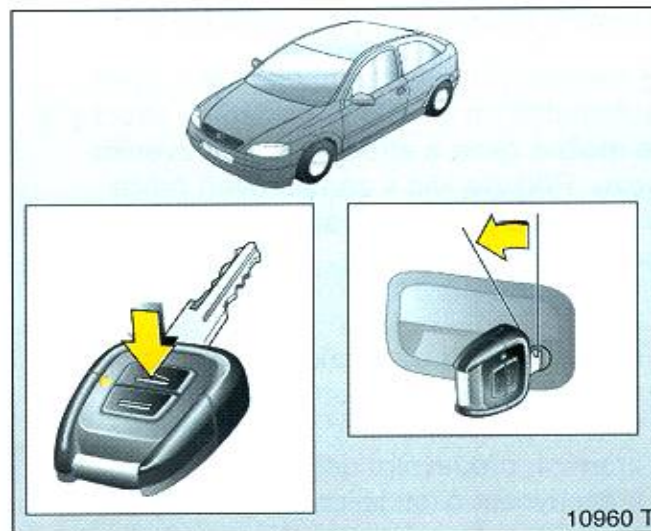

Odemknutí:

Stiskněte tlačítko  na dálkovém ovladači - nebo - otočte klíč v zámku dveří řidiče směrem k přední části vozu, poté jej otočte zpět do vertikální polohy a vytáhněte.

Odemknutí není možné jiným způsobem, proto uložte rezervní klíč na bezpečném místě!

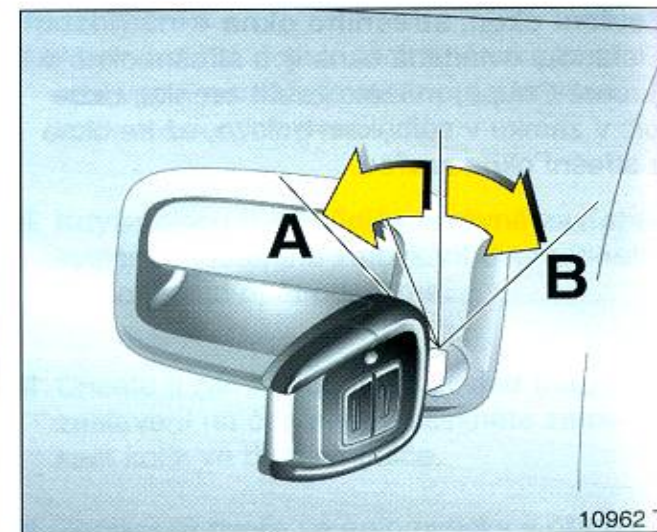

Výpadek centrálního zamykání

A = Odemknutí dveří řidiče

Otočte klíč v zámku dveří řidiče směrem k přední části vozu, otočte jej přes odpor až nadoraz. Otočte klíč zpět do vertikální polohy a vytáhněte jej; zvedněte rukojeť dveří. Zamykací kolík zůstane v zamknuté poloze.

B = Zamknutí dveří řidiče

Jsou-li dveře řidiče zavřené, otočte klíč směrem k zadní části vozu, až nadoraz. Otočte klíč zpět do vertikální polohy a vytáhněte jej.

Ostatní dveře můžete odemknout a zamknout vytažením nebo stisknutím zamykacích kolíků. Nechte závadu zjistit v autorizovaném servisu Opel.

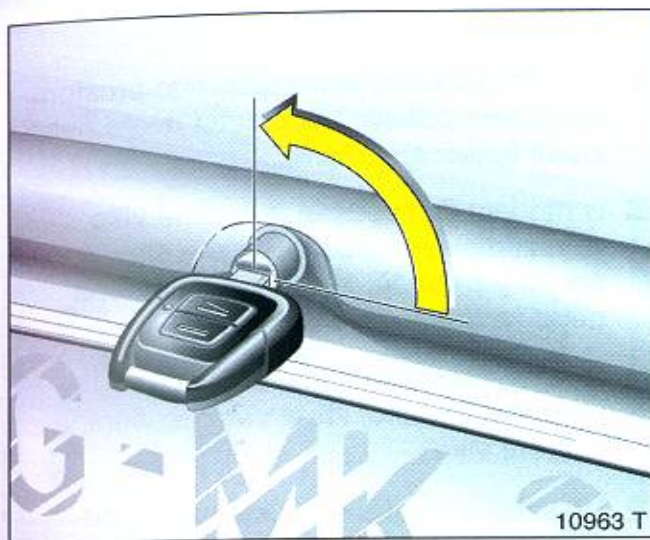

Dveře zavazadlového prostoru

Zamknutí:

Otočte klíč do vertikální polohy.

Odemknutí:

Otočte klíč do horizontální polohy.

Zámek odjistíte stisknutím tlačítka.

Používání centrálního zamykání pro dveře zavazadlového prostoru

Štěrbina v zámku v horizontální poloze:

Dveře zavazadlového prostoru zamknete a odemknete dálkovým ovladačem nebo klíčem v zámku dveří řidiče.

Pokud otočíte klíč v zámku dveří zavazadlového prostoru do horizontální polohy po odemknutí centrálního zamykání, zůstanou dveře zavazadlového prostoru zamknuté. Odemknutí, viz následující strana.

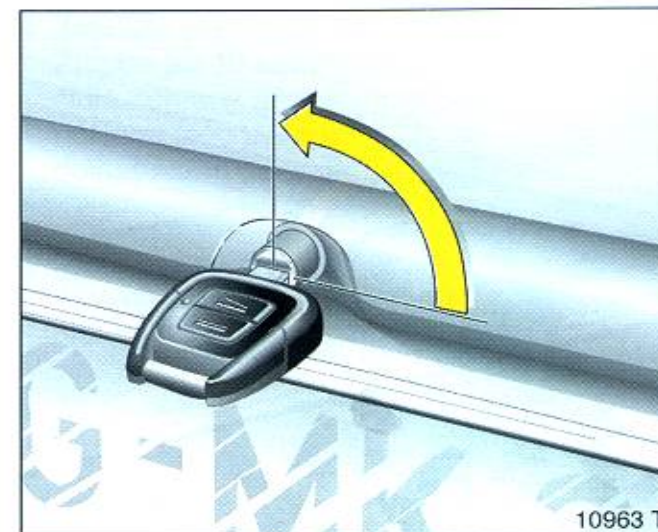

Štěrbina v zámku ve vertikální poloze:

Dveře zavazadlového prostoru zůstanou zamčené i po odemknutí vozu dálkovým ovladačem nebo odemknutím zámku dveří řidiče. Tuto polohu zámku můžete zvolit, pokud chcete, aby zavazadlový prostor zůstal zamčen. Otočte klíčem doleva, až na doraz.

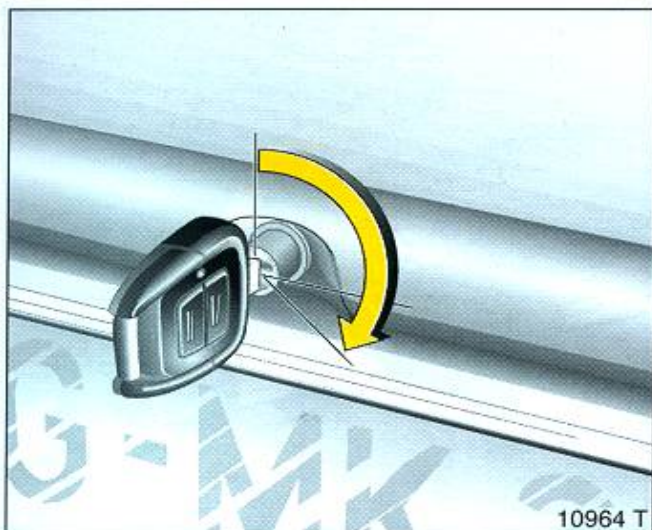

Odemknutí dveří/víka zavazadlového prostoru, když jsou dveře zamknuté centrálním zamykáním

Otočte klíč doprava, z vertikální nebo horizontální polohy co nejdále. Klíč není možno v této poloze vytáhnout, aby nedošlo k náhodnému zamknutí dveří.

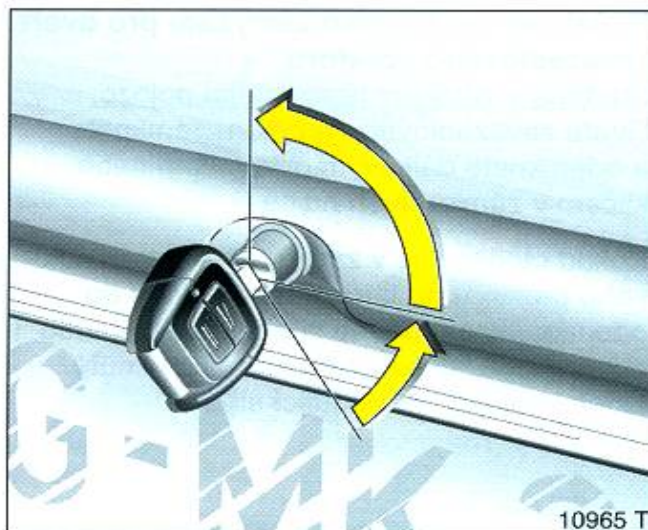

Po zavření dveří/víka zavazadlového prostoru otočte klíč zpět do horizontální nebo vertikální polohy, tím dveře zavazadlového prostoru opět zamknete.

V horizontální poloze budou dveře zavazadlového prostoru odemknuty při dalším odemknutí zámků systémem centrálního zamykání.

Upozornění

- Otevřením dveří zavazadlového prostoru nemůžete odemknout ostatní dveře nebo zrušit funkci alarmu.
- U modelu Convertible je možné víko zavazadlového prostoru zcela otevřít pouze v případě, že je zcela otevřená nebo zavřená střecha.
- Zevnitř víka zavazadlového prostoru je pomocné poutko, které vám usnadní zavření víka.
- Při jízdě s otevřeným víkem zavazadlového prostoru mohou do interiéru vozu pronikat jedovaté výfukové plyny. Státní poznávací značka je správně osvětlena a viditelná pouze v případě, že je víko zavazadlového prostoru zcela zavřené.
- Instalace příslušenství na víko/dveře zavazadlového prostoru zvyšuje jeho váhu. Pokud je víko příliš těžké, nezůstane otevřené.

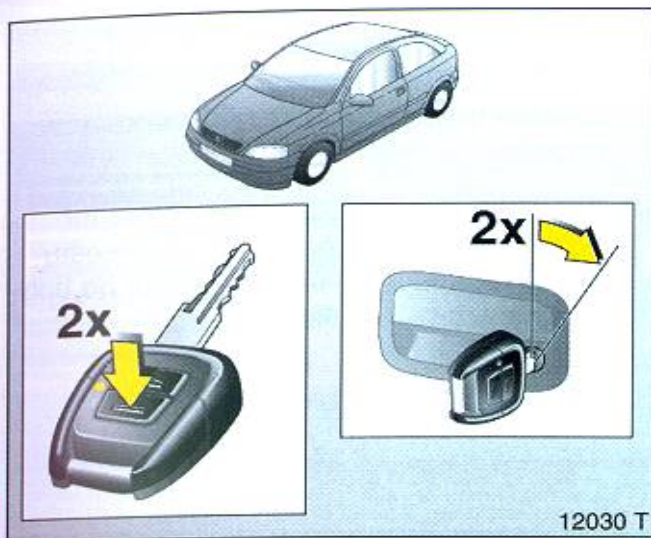

Alarm *

System monitoruje

- dveře, dveře zavazadlového prostoru, kapotu
- prostor pro cestující
- náklon vozu
- spínací skříňku.

Zapnutí:

Musí být zavřeny všechny dveře, okna, střešní okno * a sklápěcí střecha *.

Na dálkovém ovládní stiskněte znovu tlačítko  během 10 vteřin od zamknutí - nebo -

stiskněte zároveň obě tlačítka předních lampiček na čtení (při vypnutém zapalování). LED dioda bliká po dobu maximálně 10 sekund.

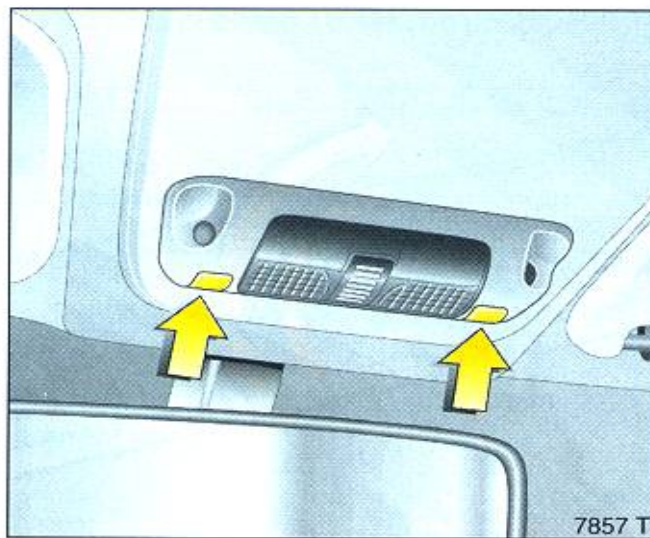

Zapnutí alarmu bez ochrany prostoru pro cestující a čidla náklonu

např. pokud ve voze zůstane zvíře.

- 1 Zavřete všechny dveře zavazadlového prostoru a kapotu.
- 2 Současně stiskněte obě tlačítka lampiček na čtení při vypnutém zapalování. LED dioda bude blikat maximálně 10 sekund - viz další strana.
- 3 Zavřete dveře.

- 4 Zapněte alarm. LED dioda se rozsvítí. Zhruba po 10 sekundách je alarm aktivní, čidla ochrany prostoru pro cestující a čidla náklonu jsou vypnuta. LED dioda bliká, dokud alarm nevypnete.

U vozů se sklápěcí střechou je ochrana interiéru vypnutá, je-li sklopená střecha, aby se zabránilo falešnému poplachu.

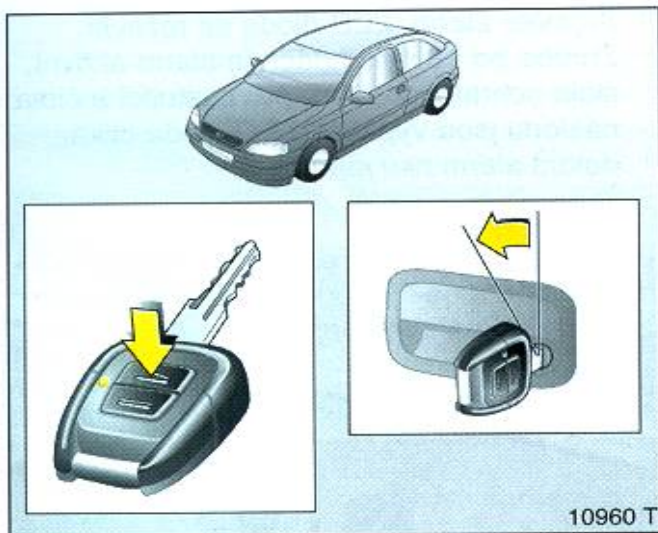

10960 T

Vypnutí:

Stiskněte tlačítko  na dálkovém ovladači - nebo - otočte klíč v zámku dveří řidiče směrem k přední části vozu, poté jej otočte zpět do vertikální polohy a vytáhněte.

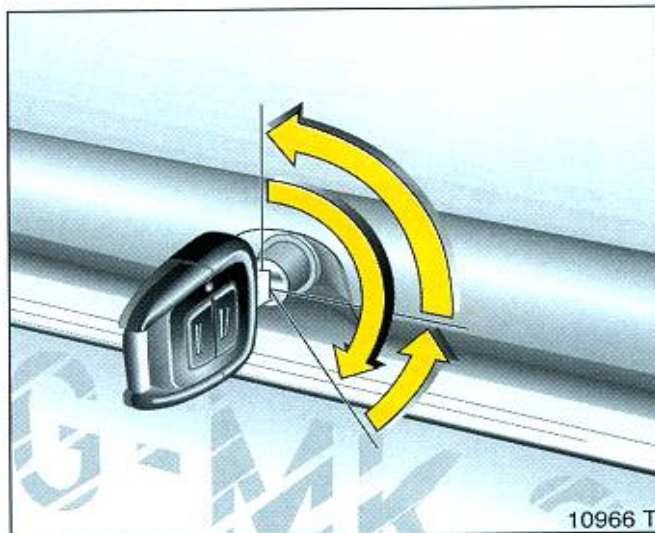

10966 T

Otevření a zavření dveří/víka zavazadlového prostoru při zapnutém alarmu

1. Odemknutí: otočte klíč co nejdále doprava. Dveře/víko zavazadlového prostoru jsou odemknuty a monitorování prostoru pro cestující a náklonu vozu je vypnuto.

2. Otevřete dveře/víko zavazadlového prostoru.
3. Zavřete dveře/víko zavazadlového prostoru.
4. Zamknutí: Otočte klíč zpět do původní polohy. Monitorování prostoru pro cestující a náklonu vozu se opět zapne po uplynutí přibližně 10 sekund.

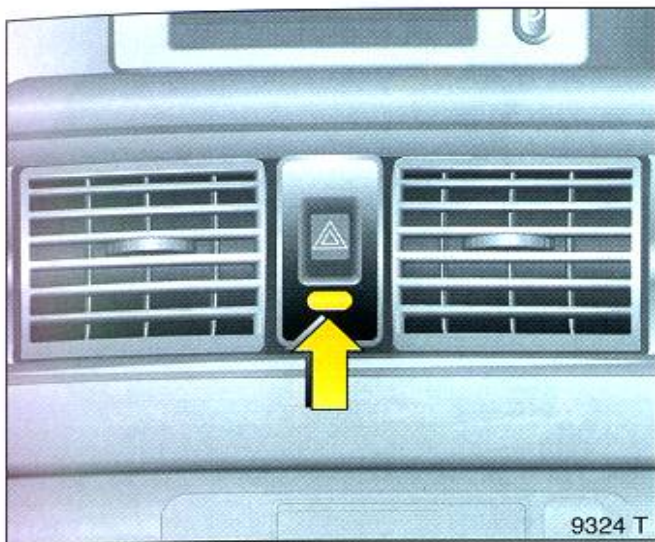

LED dioda

Během prvních 10 sekund po zapnutí alarmu:

- Svítí = Test, propojení

- Bliká = Otevřené dveře, dveře zavazadlového prostoru, kapota nebo porucha systému

Po uplynutí přibližně 10 sekund po zapnutí alarmu:

- Bliká = System je zapnutý

- Svítí po dobu přibližně 1 s = Vypnutí systému

Nastane-li porucha v systému, obraťte se na dealera vozů Opel nebo na autorizovaný servis Opel.

Autodiagnostika systému umožní rychlé odstranění poruchy.

Poplach

Při zapnutém alarmu mohou ultrazvuková čidla spustit poplach pouze třikrát; vyhláška pro ostatní čidla povoluje spuštění alarmu maximálně desetkrát.

Poplach se ohlašuje:

- akusticky (houkačka, 30 sekund), a
- vizuálně (výstražná světla, 5 minut)¹⁾.

Poplach můžete ukončit vypnutím alarmu nebo stisknutím tlačítka  na dálkovém ovladači.

¹⁾ Je v jednotlivých zemích odlišné, v souladu s národními předpisy

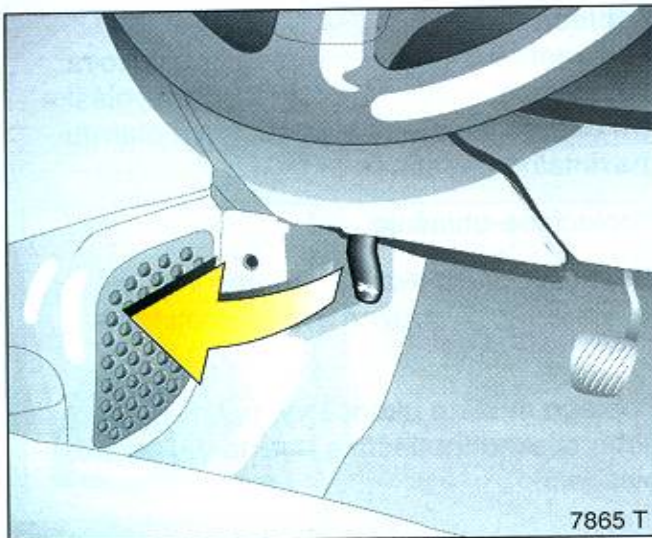

Kapota

Kapotu otevřete zatažením za odjišťovací páku , která se nachází pod palubní deskou na straně řidiče. Kapotu tak odjistíte a pootevřete. Odjišťovací páčku vraťte do původní polohy.

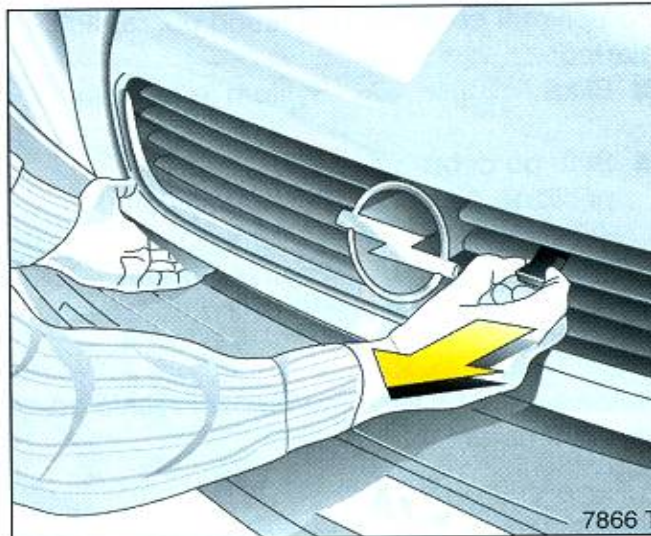

Chcete-li kapotu otevřít, najdete pojistku, která se při pohledu zepředu nachází vpravo od středu vozu: nadzvedněte ji a otevřete kapotu.

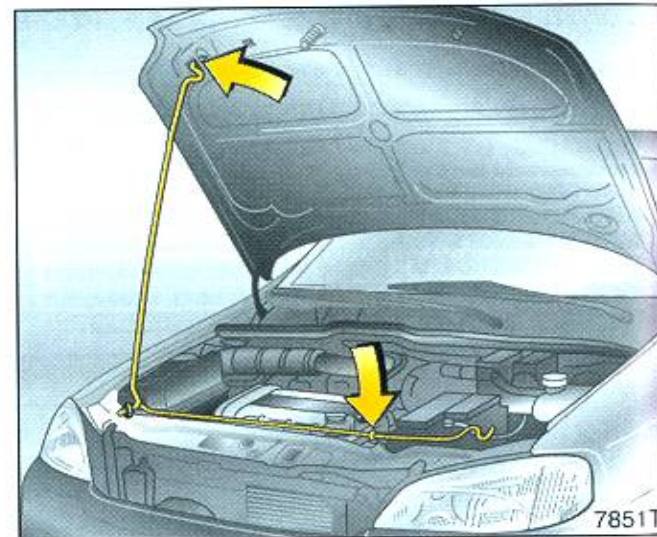

Kapotu zajistíte v otevřené poloze zasunutím vzpěry uložené napříč nad mřížkou chladiče, do otvoru na spodní straně kapoty.

Před zavřením kapoty zatlačte pevně vzpěru do přichytky. Kapotu pomalu spusťte a poté ji nechte vlastní vahou spadnout.

Pojistka v mřížce chladiče nesmí vyčnívat. Zatažením za přední hranu zkontrolujte, že je kapota správně zavřená. Není-li správně zajištěna, opět ji zavřete.

Nečistoty nebo sníh mohou při otevřené kapotě sklouznout dolů, na mřížku sání vzduchu před čelníkem oknem. Mřížka sání vzduchu - viz strany 137, 143, 154.

Sedadla, interiér

Nastavení sedadla viz strany 5, 6.

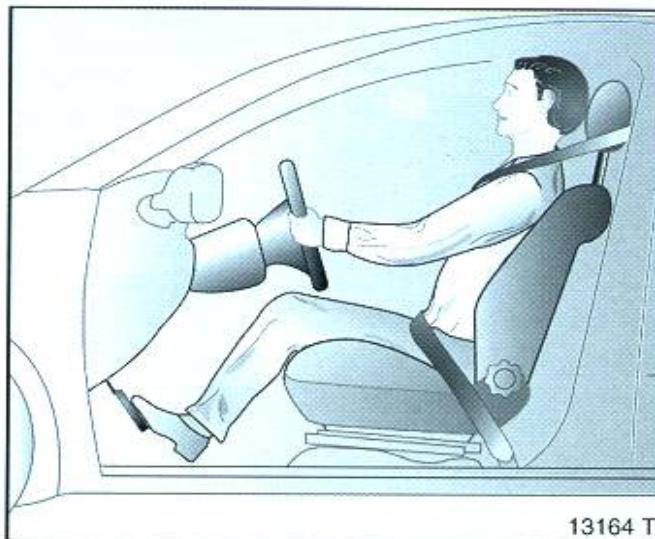

Seřízení sedadla podle cestujícího/řidiče

Sedadlo řidiče nastavte tak, aby řidič seděl vzpřímeně, s mírně pokrčenýma rukama na volantu.

Sedadlo spolujezdce by mělo být co nejvíce posunuto dozadu, opěradlo kolmo.

Nedodržení těchto doporučení může vést ke zranění, případně ohrožení života. Je třeba také informovat všechny cestující.



Nastavení opěrky hlavy

Ideální poloha pro střed opěrky hlavy je úroveň očí. Pokud není možné, pro velmi vysoké cestující, takto opěrku nastavit, musíte ji vysunout do nejvyšší polohy; pro velmi malé cestující ji nastavte do nejnižší polohy.

Nedodržení těchto doporučení může vést ke zranění, případně ohrožení života. Je třeba také informovat všechny cestující.

Nastavení - viz strana 7.

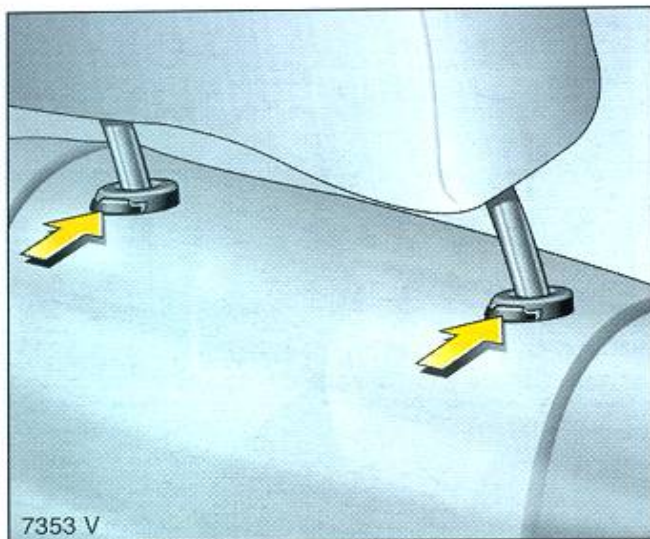

7353 V

Opěrky hlavy

Nastavení - viz strana 7.

Pro zvětšení zavazadlového prostoru (viz strany 64, 66) demontujte zadní krajní opěrky hlavy *: obě zajišťovací pružiny odblokujte jejich stlačením, opěrku hlavy vytáhněte.

U modelu Convertible (se sklápěcí střechou) nelze opěrky nastavit ani vyjmout.

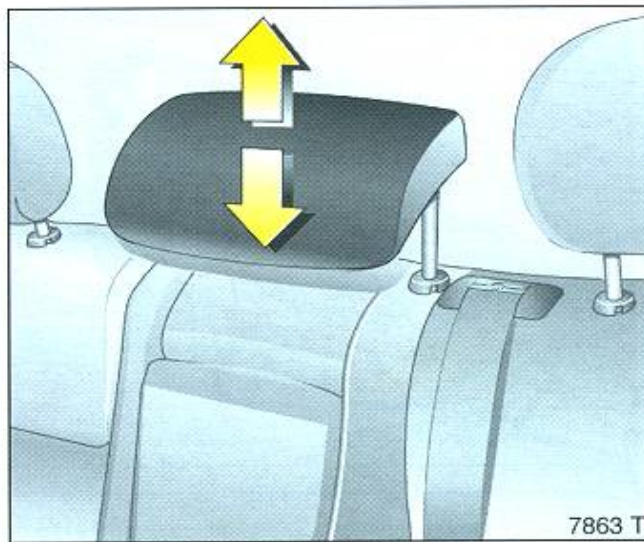

7863 T

Střední opěrka hlavy na zadním sedadle *

Při sklopení opěradel zadních sedadel zasuňte opěrky hlavy co možná nejvíce dolů - zajišťovací pružiny odblokujte jejich stlačením.

Jestliže je prostřední místo na zadním sedadle obsazeno, seřídte opěrku hlavy podle tělesné výšky cestující osoby.

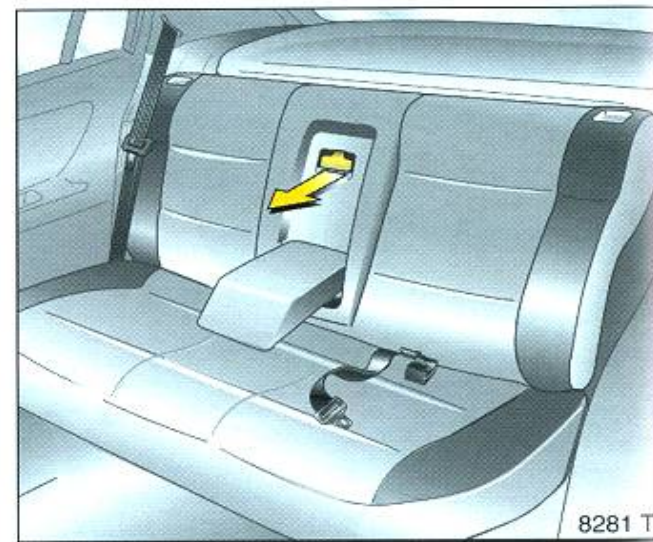

8281 T

Zvětšení zavazadlového prostoru, limuzína/hatchback, coupé

Vyklopení krytu za loketní opěrkou *

Středovou loketní opěrku vyklopte, vytáhněte madlo a vyklopte kryt.

Vnější sedadla mohou být i nadále normálně používána k sezení.

Po zaklopení loketní opěrky musí slyšitelně zaklapnout.

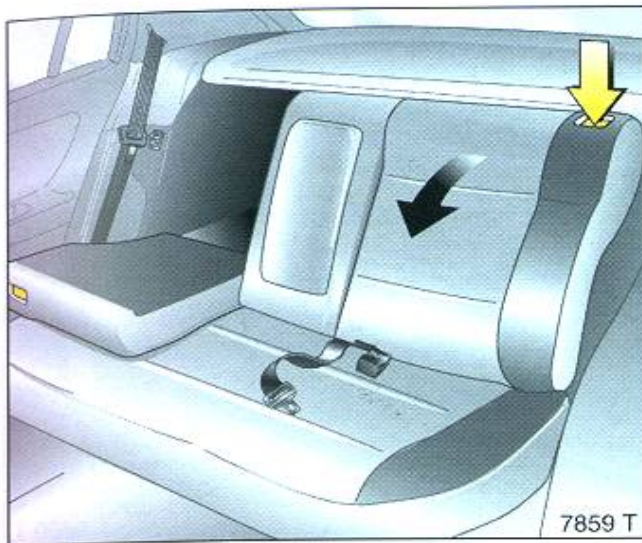

Sklopení zadních sedadel

Vyjměte vnější opěrky hlavy * stisknutím pojistných západek - viz strana 64. Zadní středovou opěrku hlavy * zasuňte co nejvíce dolů - zajišťovací pružiny odblokujte jejich stlačením - strana 64.

Jeden nebo oba díly opěradla uvolněte stlačením zajišťovacího knoflíku a sklopte na sedadlo.

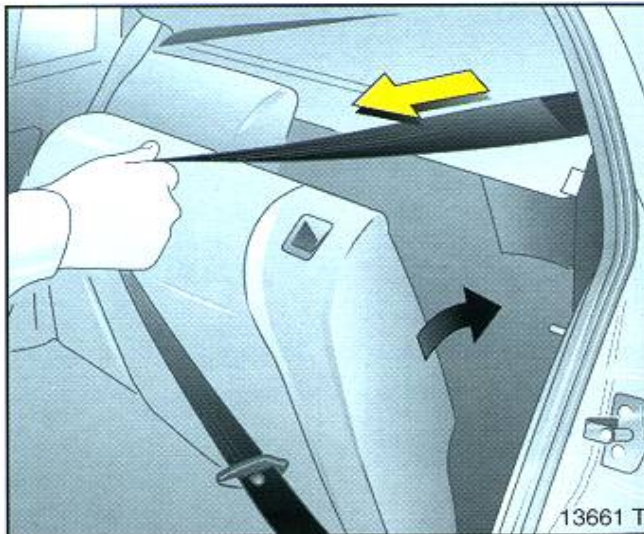

Při vracení opěradel do původní polohy vytáhněte bezpečnostní pás dopředu, aby nedošlo k jeho přiskřípnutí.

Opěradlo zatlačte tak, aby bylo slyšet zaklapnutí.

Tříbodový bezpečnostní pás na prostředním místě k sezení na zadním sedadle * je možno z navíječe vytáhnout jen tehdy, jestliže je opěradlo zadního sedadla správně zaklapnuté.

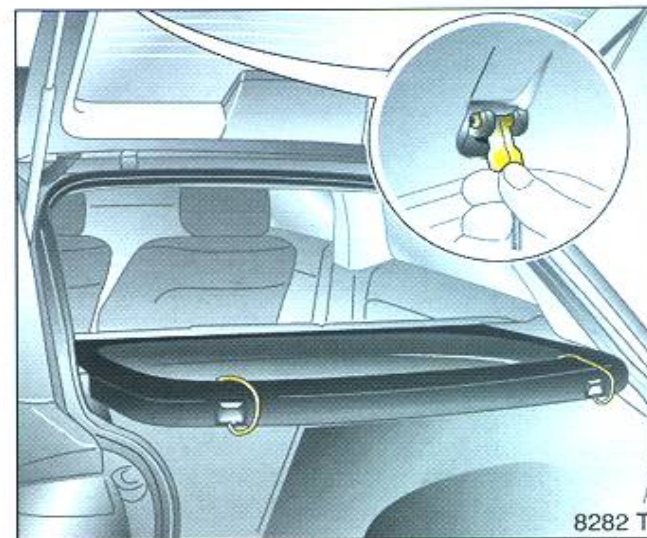

Demontáž krytu zavazadlového prostoru

Pouze 3 a 5dveřové modely hatchback

Odkládací plochu pod zadním oknem vyvěste z jejich uchycení na víku zavazadlového prostoru.

Odkládací plochu vytáhněte z jejich stranových vedení a zasuňte ji za opěradla zadních sedadel.

Montáž provedte v opačném pořadí.

Poznámky k přepravě zavazadel
viz strana 71.

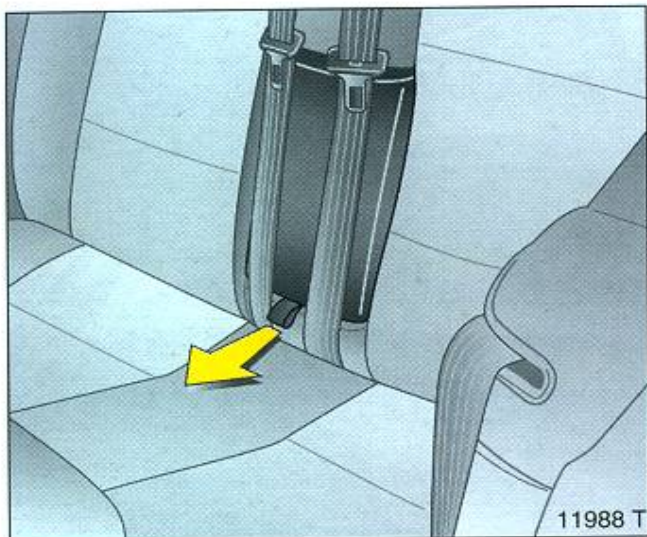

Zvětšení nákladového prostoru, Convertible (modely se sklápěcí střechou)

Krytka za loketní opěrkou

Středovou opěrku ruky vyklopte tahem za poutko.

Středová loketní opěrka je k sedadlu připevněna upevňovacími prvky. Chcete-li ji zcela vyjmout, musíte tyto prvky odjistit.

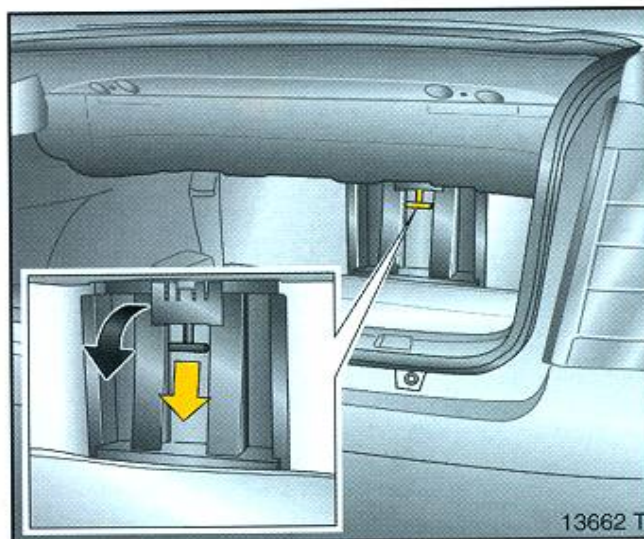

Otevření zavazadlového prostoru:
Zatáhněte za rukojeť a kryt sklopte dolů.

Zavření:

Zvedněte kryt a zacvakněte ho zpět, až se slyšitelně zajistí.

Instalujte zpět středovou loketní opěrku.

Poznámky k přepravě zavazadel
viz strana 71.



Zvětšení nákladového prostoru, Estate

Krytka za loketní opěrkou

Středovou opěrku ruky vyklopte, vytáhněte madlo a vyklopte kryt.

Vnější sedadla mohou být i nadále normálně používána k sezení.

Po vrácení loketní opěrky do výchozí polohy musíte slyšet její zřetelné zaklapnutí.

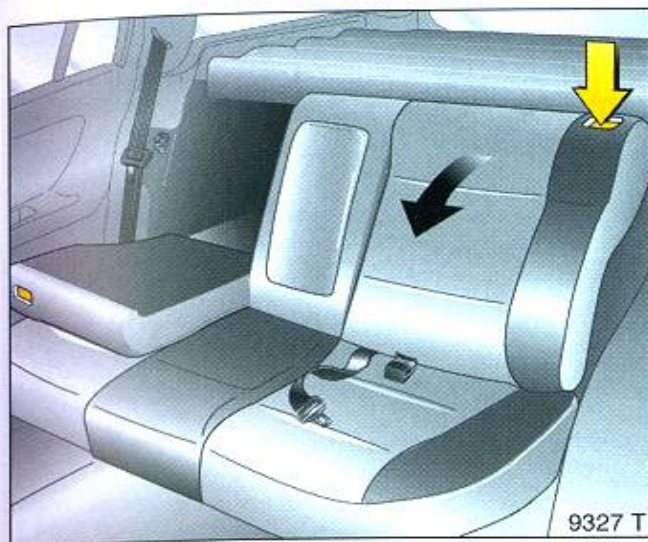

9327 T

Sklopení zadních sedadel

Vyjměte vnější opěrky hlavy * stisknutím pojistných západek - viz strana 64. Zadní středovou opěrku hlavy * zasuňte co nejvíce dolů - zajišťovací pružiny odblokujte jejich stlačením - strana 64.

Vyvěste zámky bezpečnostních pásů na zadních sedadlech *.

Jeden nebo oba díly opěradla uvolněte stlačením zajišťovacího knoflíku a sklopte na sedadlo.

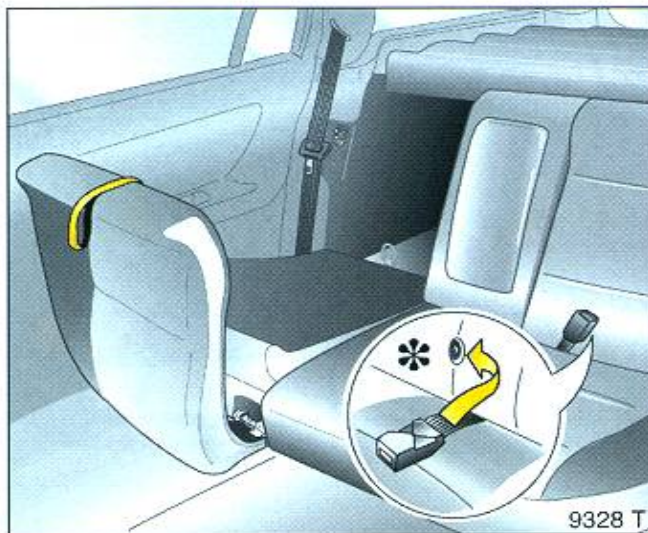

9328 T

Zvednutí opěradel

Vyjměte vnější opěrky hlavy * stisknutím pojistných západek - viz strana 64. Zadní středovou opěrku hlavy * zasuňte co nejvíce dolů - zajišťovací pružiny odblokujte jejich stlačením - strana 64.

Vyvěste zámky bezpečnostních pásů na zadních sedadlech *.

Zvedněte jedno nebo obě opěradla zadních sedadel pomocí poutka.

Uvolněte jedno nebo obě opěradla pomocí tlačítka a sklopte je dopředu.

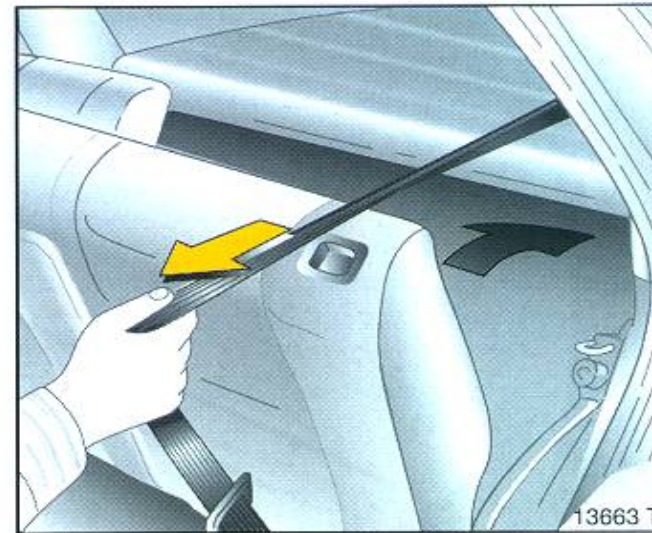

13663 T

Chcete-li vrátit opěradlo sedadla do původní polohy, zatáhněte bezpečnostní pás k sobě, aby neuvízl pod opěradlem.

Opěradlo musí slyšitelně zacvaknout.

Tříbodový bezpečnostní pás na prostředním zadním sedadle * lze vytáhnout z navíječe pouze jsou-li opěradla zadních sedadel správně zajištěna.

Kryt zavazadlového prostoru
viz strana 68.

Bezpečnostní síť
viz strana 70.

Poznámky k přepravě zavazadel
viz strana 71.

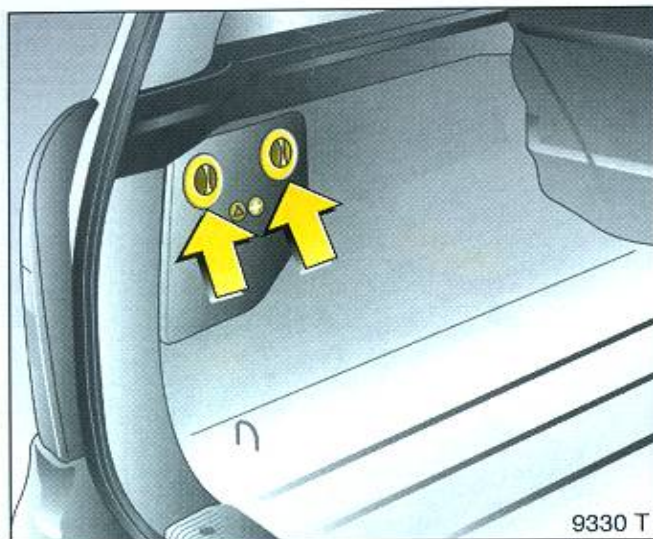

Odkládací schránky v zavazadlovém/ nákladovém prostoru

Místo pro uložení výstražného trojúhelníku  * a lékárničky  * - viz strana 198. Uložení rezervního kola - viz strana 200. Uložení zvedáku a náradí - viz strana 202.

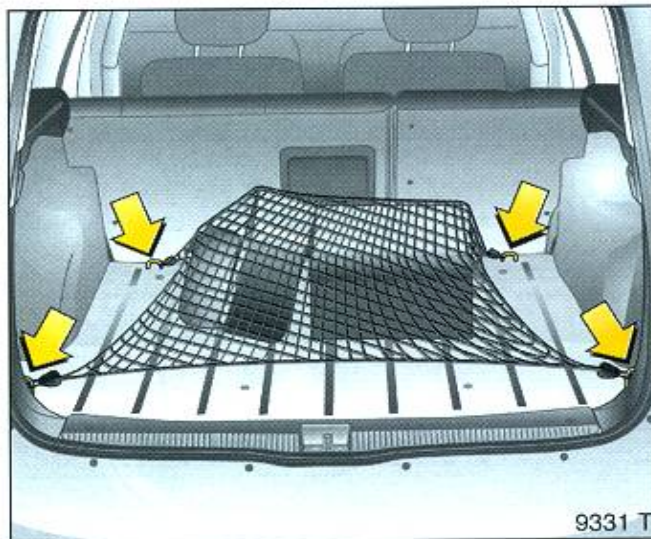

Fixační oka *

Slouží k upevnění nákladu v zavazadlovém/ nákladovém prostoru pomocí fixačních páسů *, zavazadlové * nebo bezpečnostní sítě *. Bezpečnostní síť - viz strana 70.

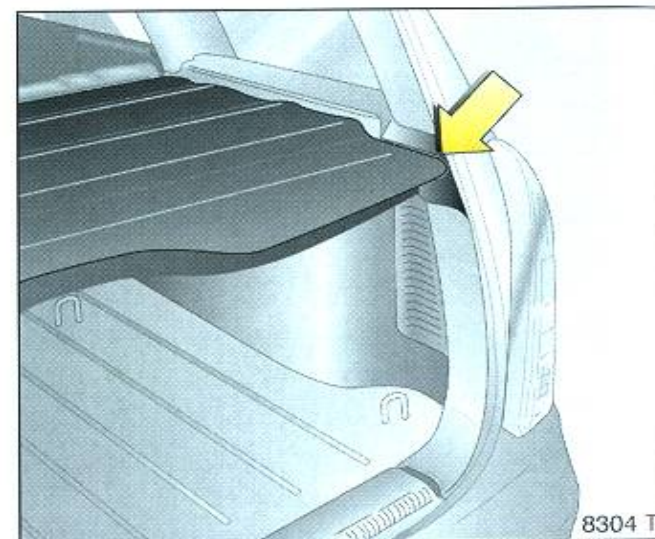

Kryt zavazadlového prostoru *, Estate

Zavření:

Chcete-li zakrýt nákladový prostor, zatáhněte kryt zavazadlového prostoru dozadu a zaklapněte jej do jeho stranových úchytlů.

Na kryt nepokládejte žádné těžké předměty nebo předměty, které mají ostré hrany.

Otevření:

Chcete-li kryt nákladového prostoru otevřít, vyhákněte jej a zasuněte jej k opěradlům zadních sedadel.

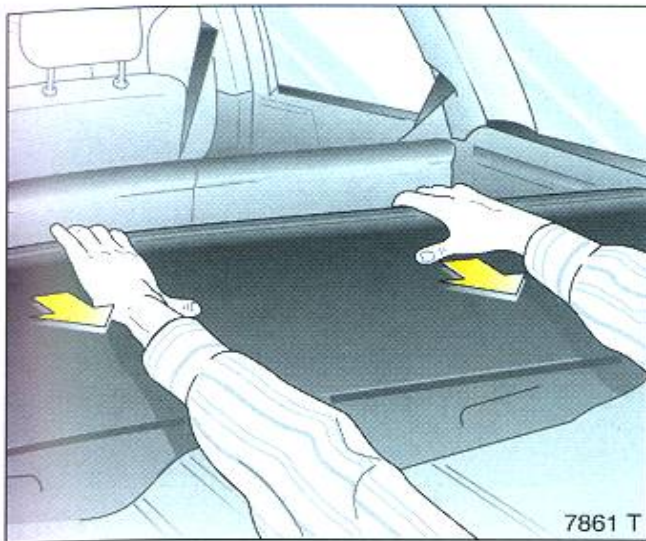

7861 T

Vymutí krytu nákladového prostoru

Kryt nákladového prostoru shrňte směrem k opěradlům sedadel.

Ve složeném stavu jej zatáhněte dozadu do obou vodících lišt až k dorazu.

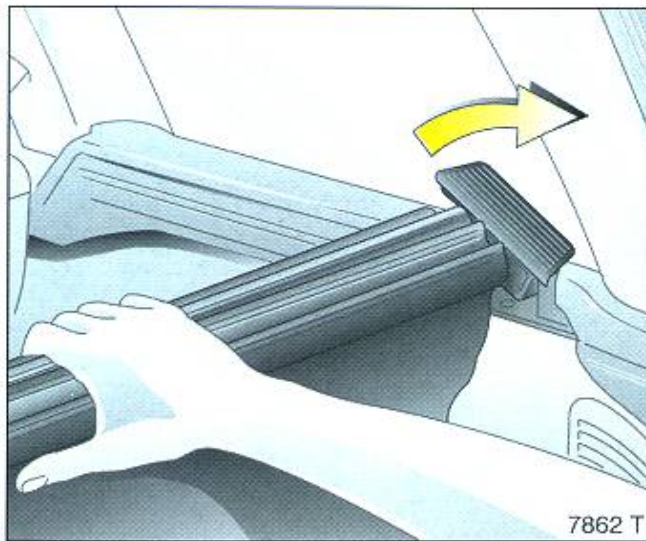

7862 T

Oběma rukama jej stlačte a táhněte jej dozadu, přičemž musíte překonat protitlak pružiny. Kryt spolu s oběma zásobníky otočte směrem nahoru a vyjměte jej směrem dopředu.

Nasazení krytu nákladového prostoru

Provádějte v opačném pořadí, přitom dbejte na řádné zaklapnutí zásobníků do vodících kolejniček.

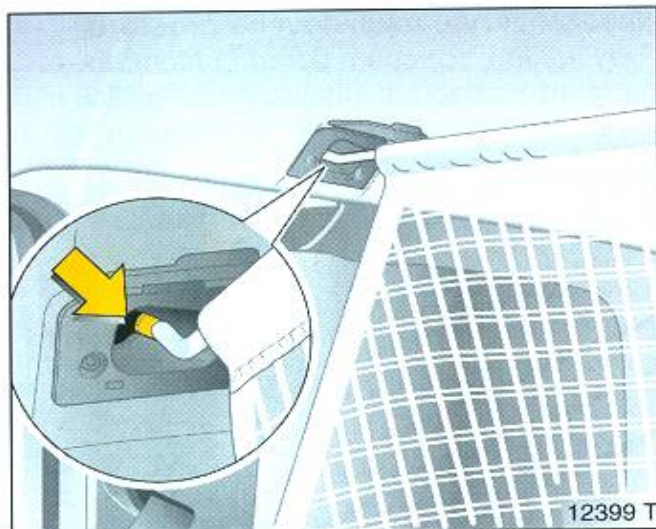

Bezpečnostní síť *, Estate

Bezpečnostní síť můžete namontovat za zadní sedadla, nebo, jestliže jsou zadní sedadla sklopená, za přední sedadla.

Převážování osob v prostoru za bezpečnostní sítí je zakázáno.

Na stropě jsou 2 montážní otvory: odstraňte krytky. Připevněte nosné tyče sítě do otvorů, vytáhněte tyč a upevněte ji na druhé straně.

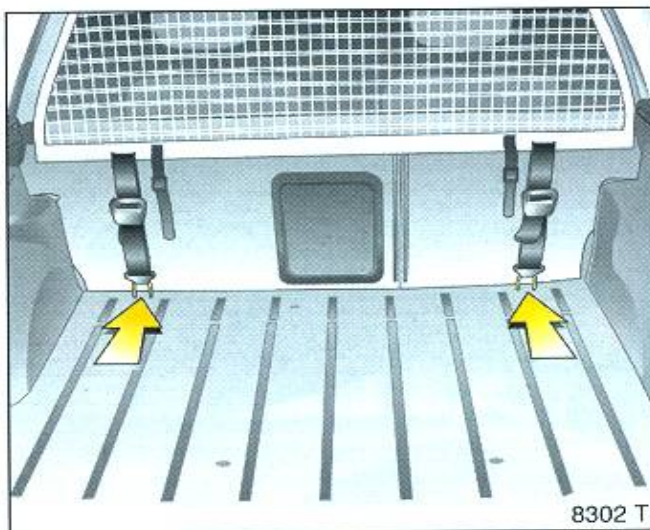

Montáž sítě za zadní sedadla

Při montáži za zadní sedadla sklopte obě opěradla dopředu, pásy bezpečnostní sítě umístěte do závěsných ok na podlaze a vypněte. Opěradla sedadel opět vraťte do původní polohy a zaklapněte.

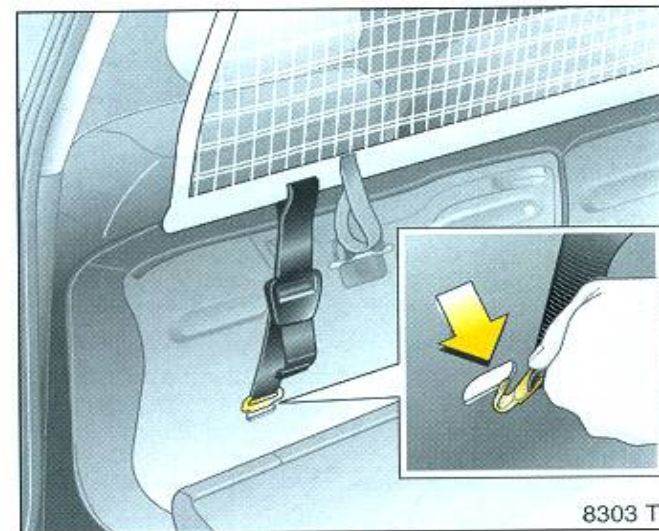

Montáž sítě za přední sedadla

Sklopte oba sedáky zadních sedadel, pásy bezpečnostní sítě zahákněte do otvorů ve spodní části sedáků a vypněte. Opěradla zadních sedadel sklopte dopředu.

Demontáž

Vyhákněte síť z háků, nasadte zpět krytky na montážní otvory.

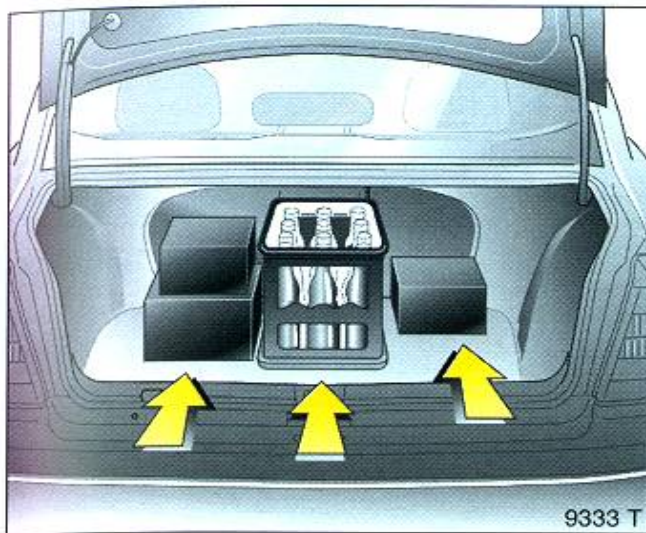

Pokyny pro uložení nákladu

- Těžké předměty ukládejte v zavazadlovém, příp. nákladovém prostoru vozidla co možná nejbliže k opěradlům zadních sedadel, příp. při sklopených opěradlech zadních sedadel, co možná nejbliže k opěradlům předních sedadel. Při pokládání předmětů na sebe dávejte těžší předměty do spodku. Předměty volně ležící v zavazadlovém, příp. nákladovém prostoru mohou být při prudkém zabrzdění vrženy dopředu s velmi vysokou energií.
- Těžké předměty zajistěte pomocí fixačních pásů *, které upnete do fixačních ok * (viz strana 68). Posouváním těžkého nákladu při prudkém brzdění nebo při jízdě v zatáčkách se mohou změnit jízdní vlastnosti vozu.

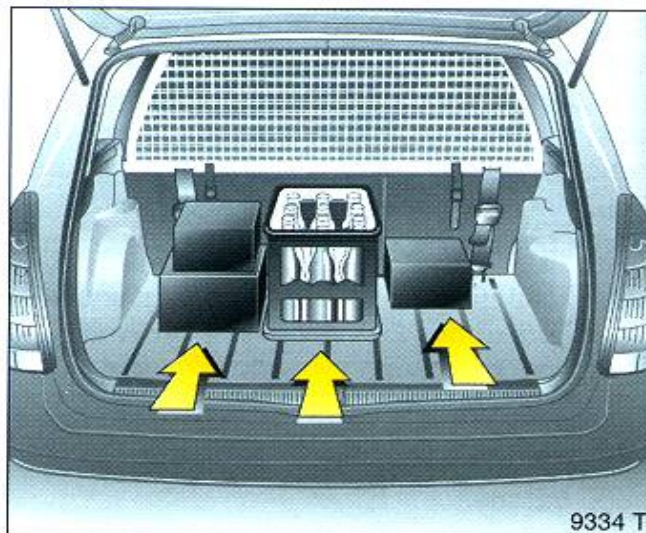

- Limuzína/hatchback, coupé: Volné předměty v zavazadlovém prostoru zajistěte proti posunutí zavazadlovou sítí *, viz strana 68.
- Estate: Při transportu předmětů v nákladovém prostoru bezpodmínečně používejte bezpečnostní síť *, viz strana 70.
- Při transportu předmětů v zavazadlovém, příp. nákladovém prostoru musí být opěradla zadních sedadel zajištěna, viz strany 65, 67.
- Náklad nesmí přesahovat přes horní hranu opěradel zadních sedadel, příp. při sklopených opěradlech zadních sedadel přes horní hranu opěradel předních sedadel.
- Výstražný trojúhelník * a lékárnička * musí být snadno přístupné.

- Neodkládejte žádné předměty na policičku pod zadním oknem a na palubní desku. Zrcadlí se totiž ve skle, omezují výhled z vozidla a např. při prudkém zabrzdění mohou být vrženy do prostoru pro cestující.
- Umísťování předmětů do prostoru, kde se v případě aktivace naplní airbag, je zakázáno, protože při aktivaci airbagu by mohlo dojít ke zranění osob.
- Při transportu neskladných předmětů je zakázáno jezdit s otevřeným nebo přivřeným víkem zavazadlového prostoru, protože do vnitřku vozu by mohly vniknout jedovaté výfukové plyny. Kromě toho je tabulka státní poznávací značky dobře čitelná a předpisově osvětlená jen při zavřeném víku zavazadlového prostoru.
- Hmotnosti, zatížení a nosnost střešního nosiče - viz strana 257.
- Jízda se střešním nosičem zavazadel (viz strany 160, 163, 186) zvyšuje citlivost vozu na boční vítr a zhoršuje chování vozu za jízdy v důsledku zvýšeného těžiště vozidla.

Nedodržením těchto instrukcí může dojít ke zranění nebo ohrožení života cestujících. Všichni cestující ve voze musí být řádně poučeni.

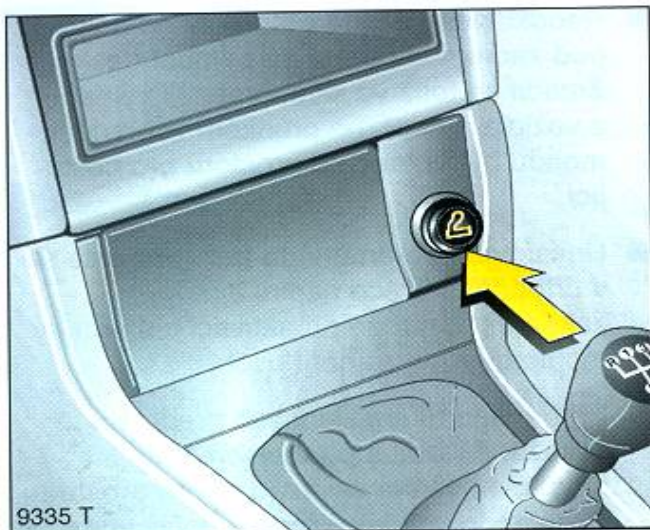

Zapalovač cigaret *

Zapalovač se nachází ve středové konzole.

Při zapnutém zapalování zapalovač stlačte. Automaticky se vypne, jakmile je spirála rozžhavena. Vytáhněte jej.

Zásuvka pro připojení příslušenství *
Zásuvka zapalovače cigaret může být při zapnutém zapalování použita k připojení elektrického příslušenství. Jestliže motor neběží, dochází k vybití akumulátoru. Použitím nevhodného příslušenství může dojít k poškození zásuvky.

Maximální příkon elektrického příslušenství nesmí překročit 120 Wattů nebo 50 Wattů v případě zapnutého vyhřívání sedadel *.

Nepřipojujte žádné příslušenství, které dodává elektrický proud, např. nabíječky nebo baterie.

Připojené elektrické příslušenství musí ve vztahu k elektromagnetické kompatibilitě odpovídat normě DIN VDE 40 839. Jinak může dojít k poruchám funkce vozidla.

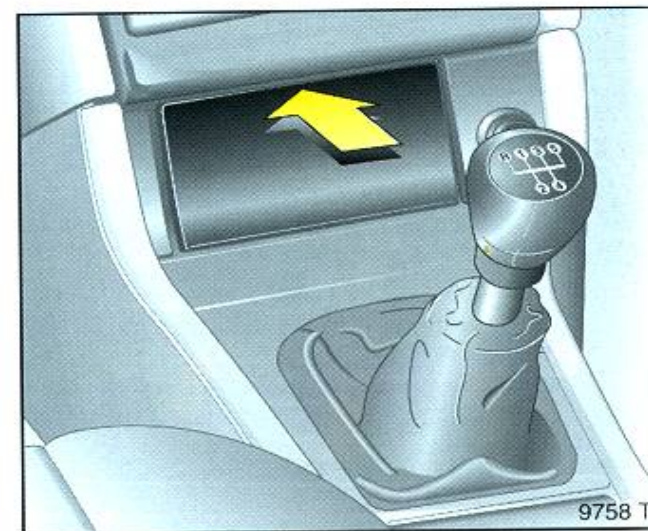

Popelníky *

Jsou určeny pouze pro popel, ne pro hořlavý odpad.

Nedodržením těchto instrukcí může dojít ke zranění nebo ohrožení života cestujících. Všichni cestující ve voze musí být řádně poučeni.

Popelník vpředu

Kryt se otevře, jestliže zatlačíte na jeho horní hranu.

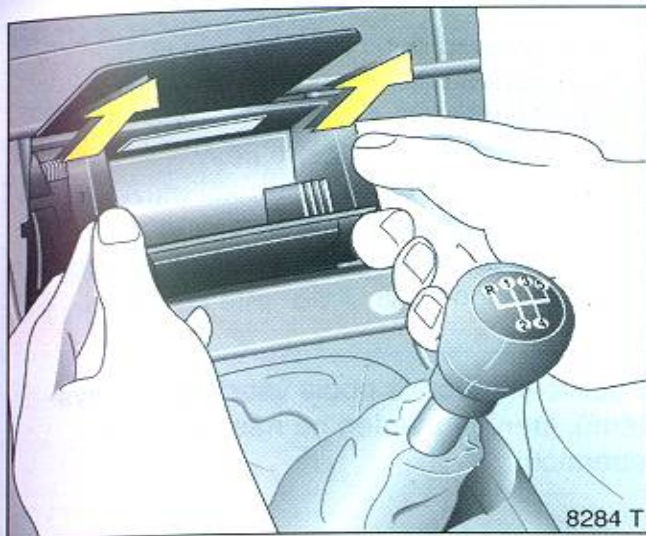

8284 T

Chcete-li jej vysypat, uchopte vložku na obou stranách a vytáhněte ji nahoru.

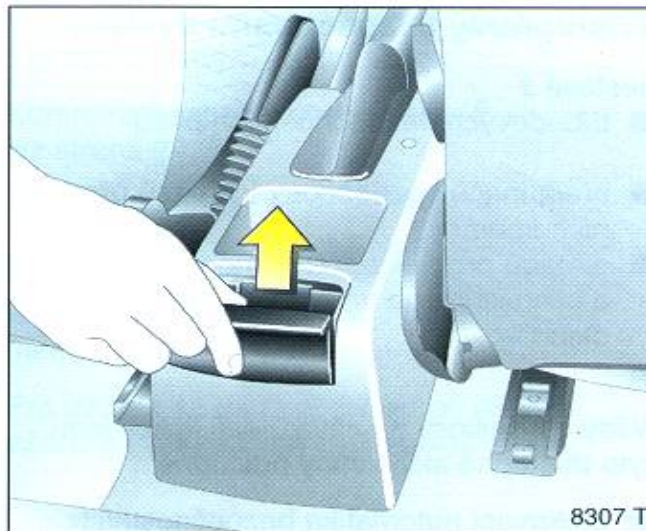

8307 T

Popelník vzadu

Chcete-li jej otevřít, vykývněte kryt nahoru.

Chcete-li jej vysypat, otevřete kryt jen napůl. Popelník uchopte za kryt a vytáhněte jej nahoru.

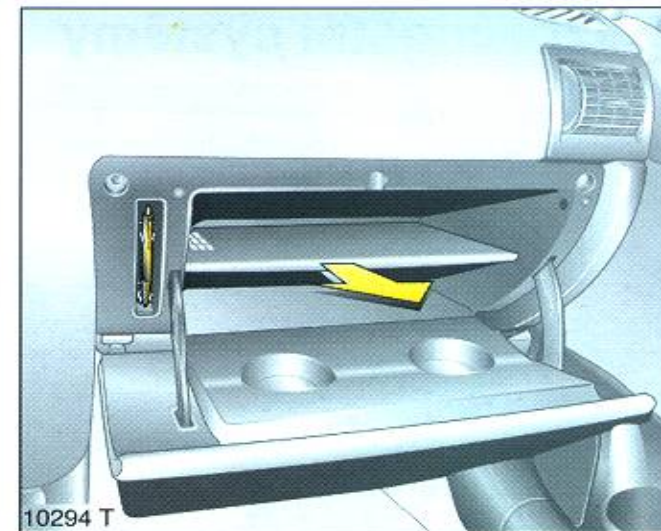

10294 T

Odkládací schránka v palubní desce

Schránku otevřete nadzvednutím rukojeti a vyklopením dvířek.

„Falešné dno“ * ve schránce je vyjímatelné: lze ho vyjmout vytažením za jeho přední část (viz obrázek).

Při zpětné instalaci „falešného dna“ nasadte dno do vodicích drážek po stranách a zatlačte ho směrem dozadu.

Na levé straně odkládací schránky (je-li otevřená) je prostor pro odložení psacích potřeb.

Sluneční clony

Jako ochranu proti oslnění použijte sluneční clony vyklopením dolů a otočením do strany.

Bezpečnostní systémy

Třístupňový bezpečnostní systém

sestává z

- třibodových bezpečnostních pásů
- předpínačů bezpečnostních pásů předních sedadel
- airbagů pro řidiče, předního spolujezdce * a cestujících na vnějších zadních sedadlech *.

Vždy v závislosti na závažnosti kolize jsou tyto tři stupně aktivovány postupně:

- Blokovací automatika bezpečnostních pásů zamezí povolení pásu a drží tak cestující v jejich sedadlech.
- Zámky bezpečnostních pásů předních sedadel jsou přitaženy směrem dolů. Tím se bezpečnostní pásy okamžitě napnou, cestující se podílejí včas na zpomalení vozidla; tím se sníží zatížení jejich těla.
- Systém airbagů se zapojí v případě vážné nehody a vytvoří bezpečnostní polštář pro cestující.

Airbagy jsou doplňkem třibodových bezpečnostních pásů a předpínačů bezpečnostních pásů, proto vždy používejte bezpečnostní pásy. Nedodržením těchto instrukcí může dojít ke zranění nebo ohrožení života cestujících. Všichni cestující ve voze musí být řádně poučeni.

Pečlivě si přečtěte popis všech těchto systémů, který je uveden na následujících stranách!

Bezpečnostní pásy

Před každou jízdou si připeňte bezpečnostní pás - i v městském provozu a i na zadních sedadlech - může Vám zachránit život!

I těhotné ženy musí být vždy připoutány - viz pokyny na straně 78.

V případě nehody nepřipoutané osoby ohrožují spolucestující i sami sebe.

Kontrolka bezpečnostních pásů , viz strana 24.

Bezpečnostní pás je určen vždy jen pro jednu osobu. Pro děti do 12 let nebo menší než 150 cm jsou bezpečnostní pásy vhodné jen ve spojení s dětským zádržným systémem.

Pro děti do 12 let doporučujeme dětský zádržný systém Opel - viz strana 90.



13165 T

Třibodové bezpečnostní pásy

Vozidlo je vybaveno třibodovými samonavíjecími pásy s blokovací automatikou, které poskytují naprostou volnost pohybu, ačkoliv pás vždy pevně přiléhá k tělu.

Při silném zrychlení nebo zpomalení vozidla ve všech směrech se bezpečnostní pás okamžitě zablokuje.

Předpínače bezpečnostních pásů

System bezpečnostních pásů na předních sedadlech je vybaven předpínači bezpečnostních pásů. Při čelní kolizi nebo nárazu zezadu jsou zámky bezpečnostních pásů staženy dolů, ramenní a bederní pásy jsou velmi rychle napnuty.

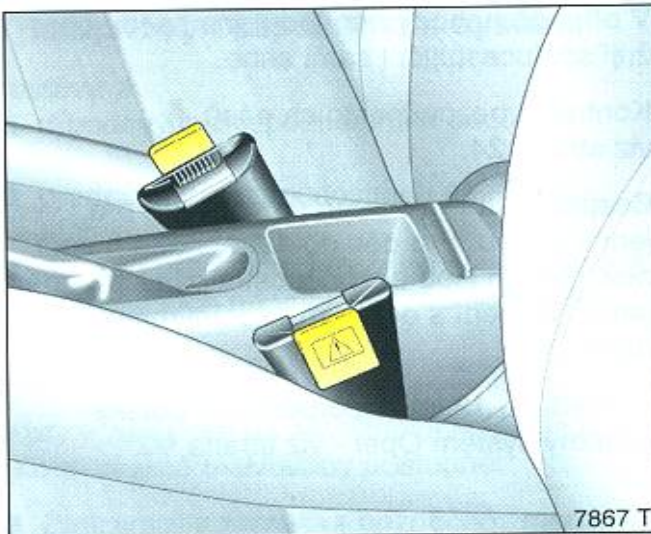

Iniciované předpínače bezpečnostních pásů

Iniciace předpínačů je indikována rozsvícením kontrolky  (viz následující strana). Kromě toho může být aktivace předpínačů indikována žlutými pásky * na zámcích bezpečnostních pásů.

Jestliže došlo k jejich aktivaci, musí být předpínače vyměněny v autorizovaném servisu Opel.

Všechny části bezpečnostních pásů pravidelně kontrolujte z hlediska poškození, aby byla zajištěna jejich správná funkce. Poškozené části, jako například roztřepené pásy je třeba nechat vyměnit za nové.

Funkce bezpečnostních pásů zůstává i při aktivaci předpínačů bezpečnostních pásů zachována.

Další informace, viz strana 79.



Kontrolka předpínačů bezpečnostních pásů

Předpínače bezpečnostních pásů jsou kontrolovány elektronikou a jejich funkce je indikována prostřednictvím kontrolky systému airbagů na přístrojové desce. Při zapnutí zapalování se tato kontrolka na asi 4 vteřiny rozsvítí. Jestliže se nerozsvítí, nebo jestliže po 4 sekundách nezhasne, nebo rozsvítí-li se během jízdy, je v systému předpínačů bezpečnostních pásů nebo v systému airbagů závada (viz též strana 86). V případě nehody by předpínače bezpečnostních pásů nebo airbagy nebyly aktivovány.

V případě jakékoliv závady nechte systém neprodleně zkontrolovat v autorizovaném servisu Opel.

Vlastní diagnostika, integrovaná v systému, umožňuje rychlou nápravu. Při návštěvě autorizovaného servisu Opel předložte kartu vozidla (Car Pass).

Důležitá upozornění

- Montáž neschváleného příslušenství nebo odkládání jiných předmětů do prostoru účinnosti předpínačů bezpečnostních pásů je kvůli možnému zranění při aktivaci předpínačů nepřipustná.
- Neprovádějte žádné změny na součástech předpínačů bezpečnostních pásů, jinak nebude Váš vůz způsobilý k jízdě

Při věcně nesprávné manipulaci mohou být pyrotechnické předpínače bezpečnostních pásů aktivovány, přičemž může dojít ke zranění.

- V oblasti středového panelu se nachází elektronika pro řízení předpínačů bezpečnostních pásů a airbagů. K vyloučení funkčních poruch zde nesmí být odkládány žádné magnetické předměty.
- Demontáž předních sedadel nechte provést jen v autorizovaném servisu Opel.
- Předpínače bezpečnostních pásů mohou být aktivovány jen jednou. Po jejich aktivaci je nutno nechat je vyměnit v autorizovaném servisu Opel.
- Při likvidaci vozidla nebo součástí předpínačů bezpečnostních pásů je nutné dodržovat bezpečnostní předpisy firmy Opel. Proto nechte likvidaci provést pouze v autorizovaném servisu Opel nebo pověřeném likvidačním středisku firmy Opel.



Manipulace s bezpečnostními pásy

Připoutání

Bezpečnostní pás plynulým pohybem vytáhněte z navijecího zařízení vedte ho přes tělo. Pás nesmí být nikde překroucený.

Jazyček zaklapněte do zámku bezpečnostního pásu. Opěradlo nesmí být příliš skloněno dozadu, doporučený úhel sklonu je přibližně 25°. Pánevní pás musí být nepřekroucený a musí těsně přiléhat k tělu. Během jízdy občas napněte bezpečnostní pás tahem za ramenní pás.

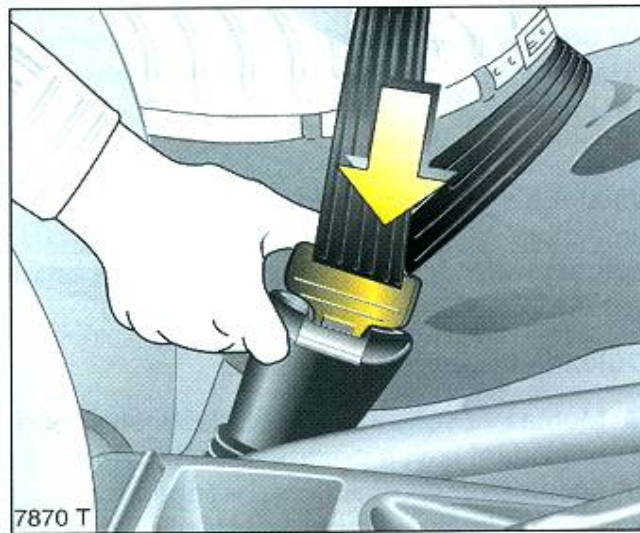

Zejména u těhotných žen musí být pánevní pás veden co nejnižší pod břichem, aby se zamezilo tlaku na krajinu břišní.

Velké vrstvy oblečení negativně ovlivňují pevné přilnutí bezpečnostního pásu. Pás nesmí být veden přes tvrdé nebo lámavé předměty umístěné v kapsách Vašich šatů (např. kuličková pera, klíče, brýle), protože by Vás tyto předměty mohly při aktivaci bezpečnostních pásů zranit. Mezi pás a tělo nevkládejte žádné předměty, např. kabelku.

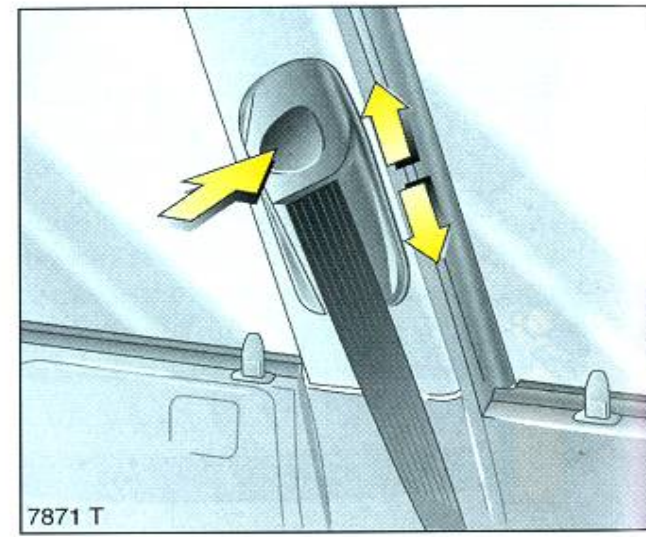

Výškové seřízení *

horního úchytu bezpečnostních pásů na předních sedadlech:

1. Neseřizujte jeho výšku během jízdy,
2. Pás mírně povytáhněte,
3. Tlačítko stlačte směrem dolů nebo kování úchytu posuňte nahoru,
4. Nastavte výšku,
5. Slyšitelně zaklapněte.

Výškové seřízení pásu má být takové, aby pás vedl přes rameno a k rameni přiléhal. Nikdy nesmí vést přes krk, viz strana 75, obr. 13165 T..



Rozepnutí

Chcete-li pás rozepnout, stlačte červené tlačítko na zámku bezpečnostního pásu; pás se samočinně navine.

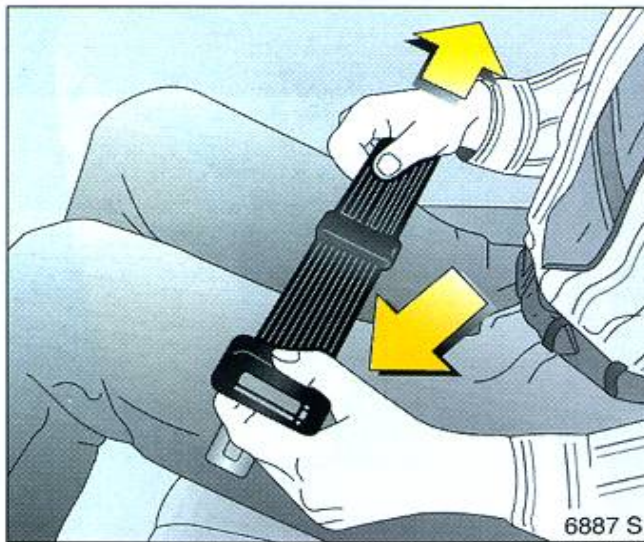

Pánevní pás *

uprostřed zadních sedadel: K nastavení jeho délky stlačte jazýček zámku nahoře.

Třibodový bezpečnostní pás * na prostředním zadním sedadle

Pás je možné vytáhnout z navíječe pouze v případě, že jsou opěradla zadních sedadel správně zajištěna - viz strany 65, 67.

Kontrola bezpečnostních pásů

Všechny části systému bezpečnostních pásů čas od času překontrolujte z hlediska poškození a funkce. Poškozené díly nechte vyměnit. Po nehodě musí být bezpečnostní pásy a iniciované předpínače nahrazeny novými.

Neprovádějte žádné změny na bezpečnostních pásech, jejich úchytech, samonavíjecím mechanismu a zámcích bezpečnostních pásů.

Dbejte na to, aby nedošlo k poškození bezpečnostních pásů předměty s ostrými hranami nebo k jejich přiskřípnutí.

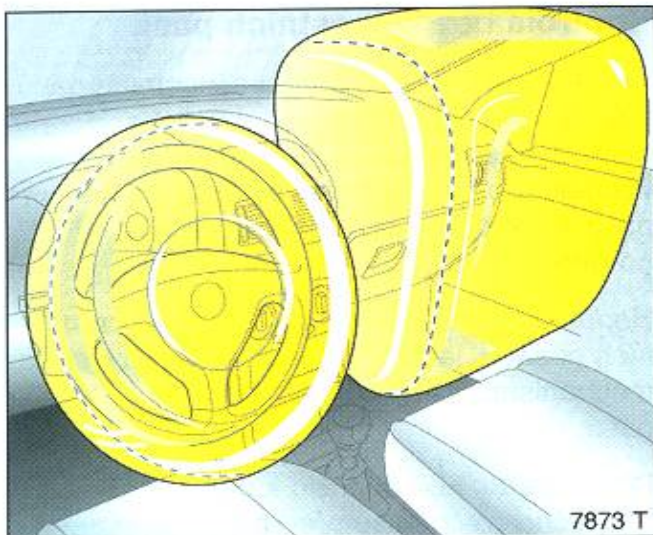

Systém airbagů (Open Full Size)

Tento systém zahrnuje několik jednotlivých podsystémů.

Čelní airbagy

Čelní airbagy se naplní v případě vážné dopravní nehody, při níž došlo k nárazu do vozu zepředu. Dojde k naplnění airbagu v místě řidiče a předního spolujezdce. Je tak omezen dopředný pohyb těla řidiče a cestujícího a značně sníženo riziko zranění horní části těla a hlavy.

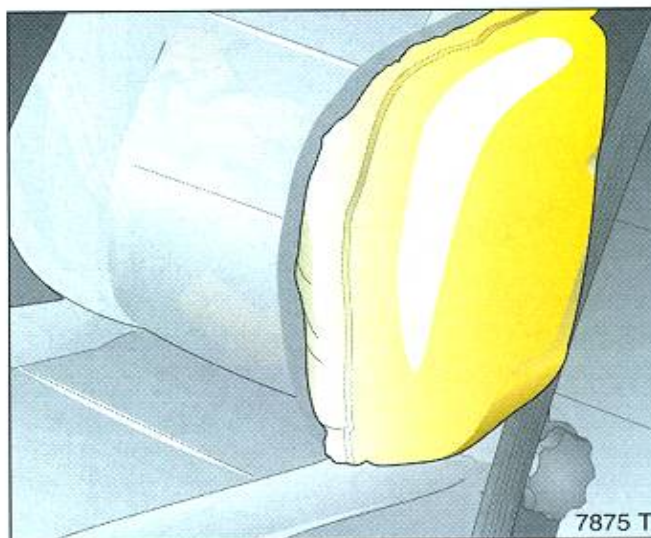

Boční airbagy Opel Full Size *

Boční airbagy budou naplněny v případě bočního nárazu. Zformují se bezpečnostní vaky v prostoru dveří na straně řidiče a předního spolujezdce. Při naplnění těchto airbagů je značně sníženo riziko zranění horní části těla při bočním nárazu.

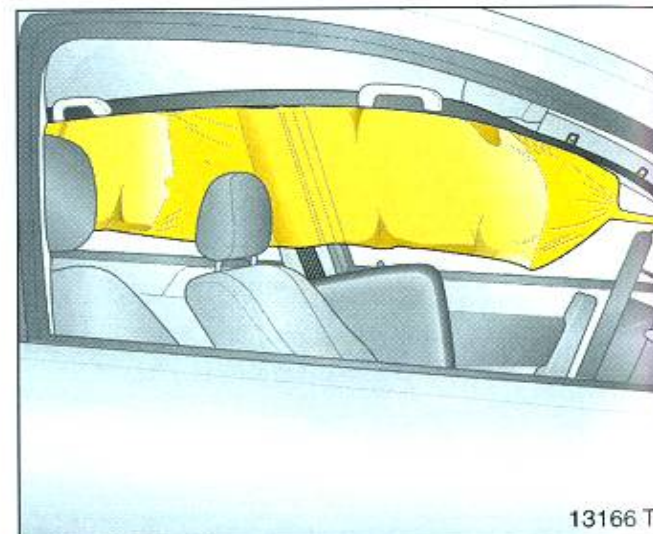

Nafukovací clony v prostoru hlavy *

Tyto nafukovací clony se naplní v případě bočního nárazu a zformují ochranné vaky v prostoru hlavy cestujících podél dveří (na straně nárazu). Při naplnění těchto clon je značně sníženo riziko zranění hlavy cestujících.



8285 T

System airbagů (Open Full Size)

Přední airbag

System předních airbagů je označen slovem **AIRBAG** na volantu a nad schránkou v palubní desce *.

System předních airbagů se skládá z:

- airbagu a generátoru plynu ve volantu a druhé jednotky v palubní desce
- řídicí elektroniky s čidlem nárazu
- kontrolky systému airbagů  na přístrojové desce

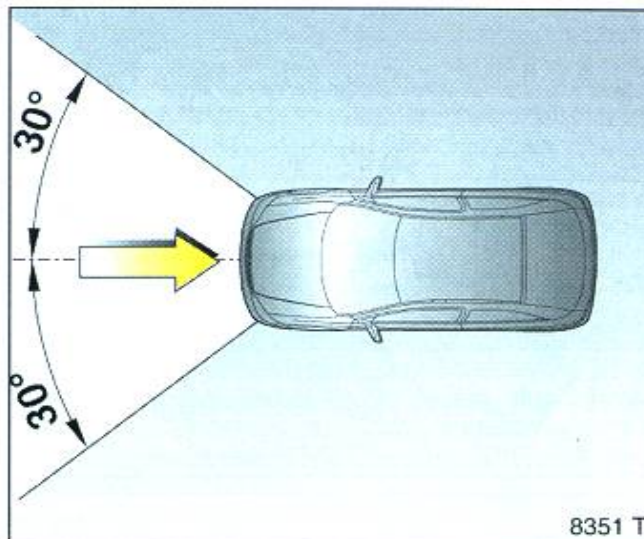

8351 T

- detekce obsazení sedadla spolujezdce *
- kontrolky dětského zadržného systému Opel * s vysílačem * ve stropní svítelně.

System předních airbagů se uvede do činnosti:

- v závislosti na síle nárazu
- v závislosti na typu nárazu
- dle úhlu nárazu, viz obrázek
- nezávisle na systému bočních airbagů * a nafukovacích clon (hlavových airbagů) *.

Výjimky:

Sedadlo předního spolujezdce se systémem detekce obsazení sedadla *. System předních * a bočních * airbagů předního spolujezdce se uvede do činnosti pouze tehdy, je-li přední sedadlo obsazeno nebo na něm není umístěn dětský zadržný system Opel s vysílačem *. Detekce obsazení sedadla spolujezdce - viz strana 86. Dětský zadržný system Opel s vysílačem * - viz strana 96.

Příklady naplnění předních airbagů:

- Náraz do nepohyblivé překážky: přední airbagy se naplní při nižší rychlosti vozu.
- Náraz do pohyblivé překážky (např. do jiného vozu): přední airbagy se naplní pouze při vyšší rychlosti vozu.

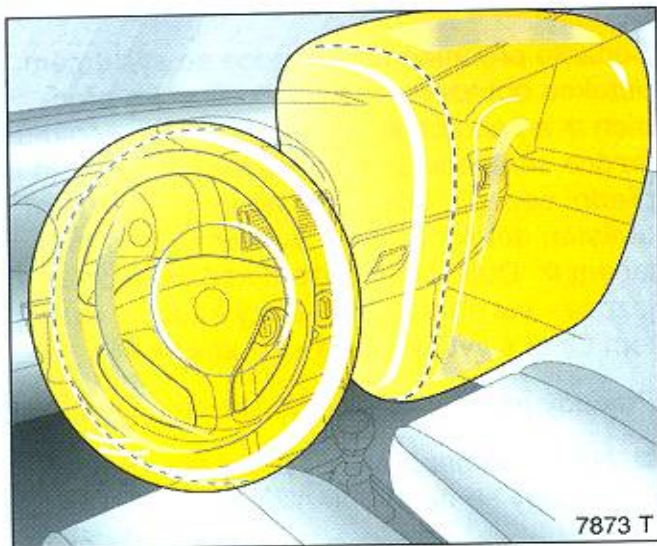

7873 T

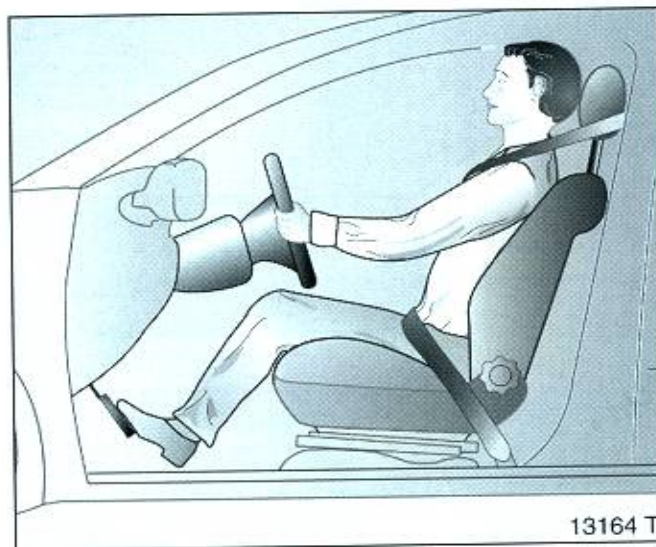

13164 T

Naplnění předních airbagů trvá několik tisícin sekund. Airbagy vytvoří bezpečnostní vzduchový polštář pro řidiče a předního spolujezdce. Je kontrolován pohyb řidiče a předního spolujezdce směrem vpřed a snižuje se riziko zranění horní části těla a hlavy.

Airbag se naplní i vyfoukne během velmi krátké doby, takže nebrání ve výhledu a při nehodě není jeho naplnění často vůbec zaznamenáno.

System předních airbagů poskytuje optimální ochranu, jsou-li správně nastavena sedadla, opěradla a opěrky hlavy. Nastavte sedadlo řidiče v souladu s výškou cestujícího tak, aby řidič seděl vzpřímeně, pokrčenýma rukama držel volant v oblasti horních ramen volantu. Sedadlo spolujezdce musí být posunuto co nejdále, se vzpřímeným opěradlem (viz strany 5 a 63). Hlavu, tělo, ruce ani nohy nepokládejte na kryty airbagů.

Do oblasti naplnění airbagů neumísťujte žádné předměty. Důležité informace - viz strana 88.

Tříbodové bezpečnostní pásy musejí být vždy správně zapnuty - viz strana 78.



13165 T

Přední airbagy se nenaplní, když:

- je vypnuté zapalování
- čelní srážka je mírná
- dojde k převrácení vozu
- dojde k bočnímu nárazu nebo nárazu zezadu,

tedy v případech, kdy by naplnění předních airbagů neposkytlo cestujícímu ochranu.

Každý cestující ve voze musí být připoután bezpečnostním pásem. Systém předních airbagů doplňují tříbodové bezpečnostní pásy. Pokud se nepřipoutáte, riskujete v případě nehody vážné zranění nebo vymrštění z vozu.

Bezpečnostní pásy pomáhají udržet správnou polohu těla, ve které airbag poskytne při nehodě nejúčinnější ochranu.

Navíc se přední airbag spolujezdce nenaplní ve verzích se systémem detekce obsazení sedadla spolujezdce * v případě, že

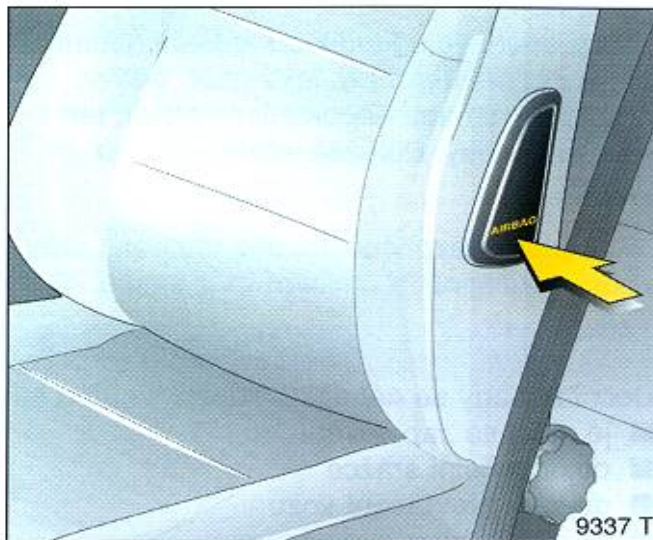

- sedadlo předního spolujezdce není obsazeno
- je podle pokynů umístěn dětský zádržný systém Opel s vysílačem *. Detekce obsazení sedadla spolujezdce - viz strana 86. Dětský zádržný systém Opel s vysílačem * - viz strana 96.



Boční airbag *

Systém bočních airbagů je označen slovem **AIRBAG** na vnějších stranách opěradel předních sedadel.

Systém bočních airbagů se skládá z:

- airbagu a generátoru plynu v opěradle sedadla řidiče a druhé jednotky v opěradle sedadla předního spolujezdce
- řídicí elektroniky
- čidel bočního nárazu
- kontrolky airbagu  na přístrojové desce
- detekce obsazení sedadla spolujezdce*
- kontrolky dětského zádržného systému Opel  s vysílačem * ve stropní svítelně.

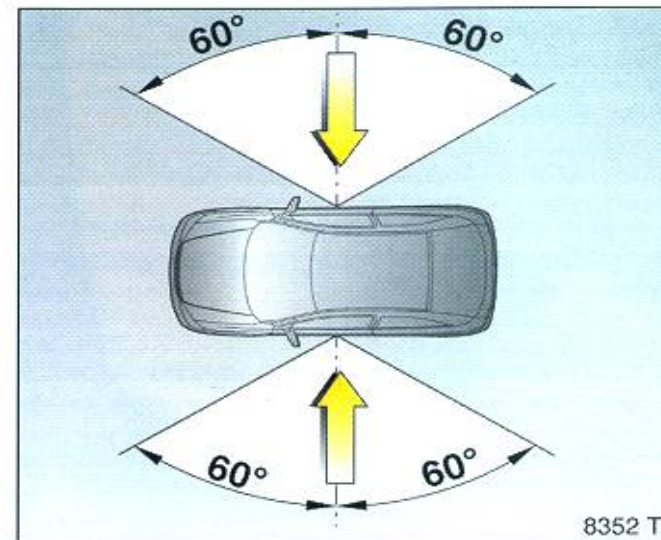

Systém bočních airbagů se uvede do činnosti:

- v závislosti na síle nárazu
- v závislosti na typu nárazu
- dle úhlu nárazu, viz obrázek, do dveří řidiče nebo spolujezdce
- nezávisle na systému předních airbagů.

Výjimky:

Sedadlo předního spolujezdce se systémem detekce obsazení sedadla *. Systém předního a bočního airbagu * předního spolujezdce se uvede do činnosti pouze tehdy, je-li přední sedadlo obsazeno nebo na něm není umístěn dětský zádržný systém Opel s vysílačem *. Detekce obsazení sedadla - viz strana 86. Dětský zádržný systém Opel s vysílačem * - viz strana 96.

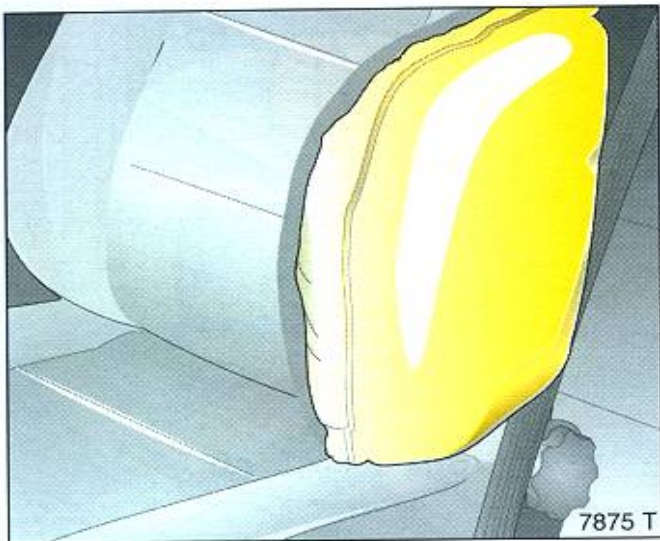

Boční airbagy se naplní během několika tisícín sekundy a vytvoří bezpečnostní vzduchový polštář pro řidiče a předního spolujezdce v oblasti předních dveří. Snižuje se riziko zranění horní části těla.

Mezi opěradlo sedadla a karosérii neumisťujte žádné předměty, jako např. oděvy. Na kryty airbagů nepokládejte hlavu, tělo, ruce ani nohy. Důležité informace - viz strana 88.

Tříbodový bezpečnostní pás musí být vždy správně zapnut a umístěn - viz strana 78.

Boční airbagy se nenaplní, když:

- je vypnuté zapalování
- dojde k čelní srážce
- dojde k převrácení vozu
- dojde k nárazu zezadu
- dojde k bočnímu nárazu mimo daný úhel nárazu.

Navíc se boční airbag spolujezdce nenaplní ve verzích se systémem detekce obsazení sedadla spolujezdce * v případě, že:

- sedadlo předního spolujezdce není obsazeno,
- je podle pokynů umístěn dětský zádržný systém Opel s vysílačem *. Detekce obsazení sedadla spolujezdce - viz strana 86. Dětský zádržný systém Opel s vysílačem * - viz strana 96.

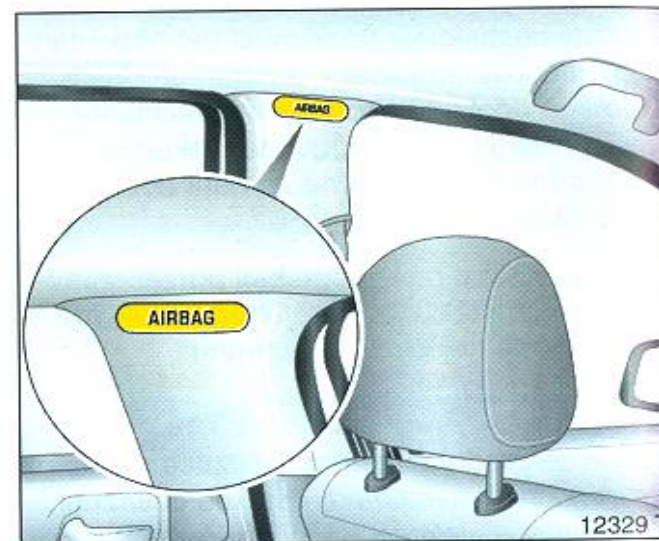

Hlavový airbag - nafukovací clona *

Tento typ airbagu rozeznáte podle nápisu **AIRBAG** na rámu střechy.

Airbag se skládá z:

- airbagu s roznětkou, umístěný v rámu střechy na straně řidiče a předního spolujezdce
- ovládací elektroniky
- senzorů bočního nárazu
- kontrolky airbagu  na přístrojové desce.

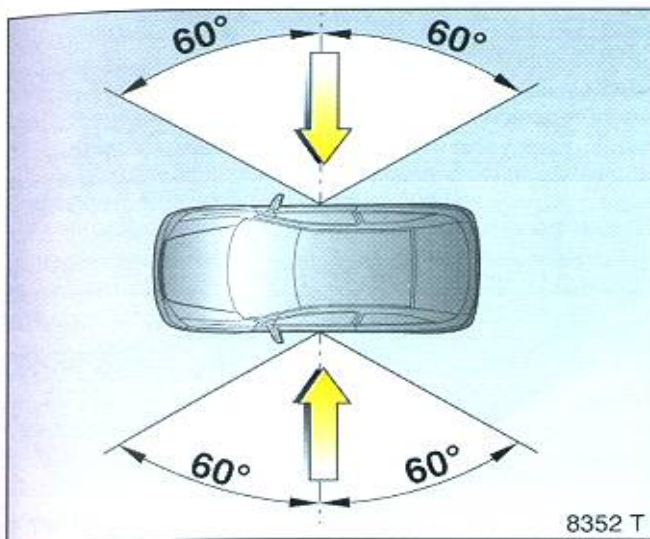

System nafukovacích clon (hlavových airbagů) se uvede do činnosti:

- v závislosti na síle nárazu
- v závislosti na typu nárazu
- dle úhlu nárazu, viz obrázek, do dveří řidiče nebo spolujezdce
- spolu se systémem bočních airbagů
- nezávisle na systému předních airbagů.

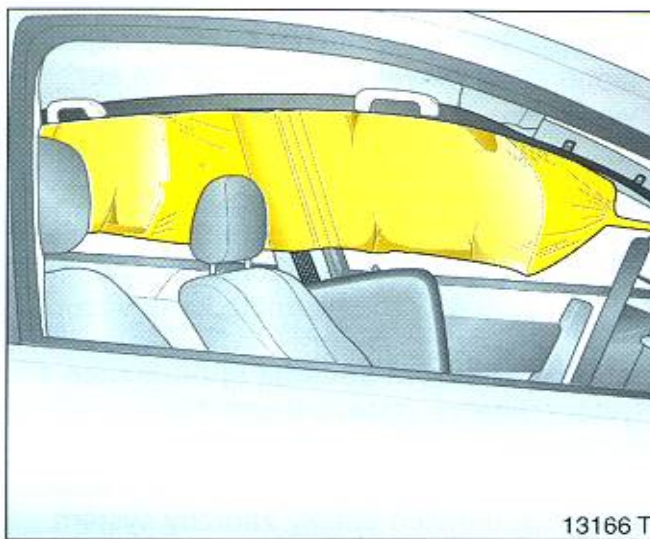

Tyto airbagy se naplní během několika tisícín sekund a vytvoří bezpečnostní vzduchový polštář pro řidiče a předního spolujezdce v oblasti hlavy u předních dveří. Snižuje se riziko zranění hlavy.

Do prostoru, do kterého se naplní airbagy, neumísťte žádné předměty. Na kryty airbagů nepokládejte ruce ani jiné části těla. Důležité informace - viz strana 88.

Tříbodový bezpečnostní pás musí být vždy správně zapnut a umístěn - viz strana 78.

Hlavové airbagy (nafukovací clony) se nenaplní, když:

- je vypnuté zapalování
- dojde k čelní srážce
- dojde k převrácení vozu
- dojde k nárazu zezadu
- dojde k bočnímu nárazu mimo daný úhel nárazu.



Kontrolka systému airbagů *

Systémy předních, bočních * a hlavových * airbagů jsou elektronicky monitorovány, zároveň s detekcí obsazení sedadla spolujezdce *, s předpínači bezpečnostních pásů a jejich funkčnost je signalizována kontrolkou na přístrojové desce. Při zapnutí zapalování se kontrolka airbagu rozsvítí na dobu přibližně 4 sekund. Pokud se nerozsvítí, nebo pokud po uplynutí 4 sekund nezhasne, nebo se rozsvítí za jízdy, došlo v systému airbagů, systému detekce obsazení sedadla spolujezdce * nebo předpínačů bezpečnostních pásů k poruše - viz strana 77. V tom případě nemusí být systémy při nehodě funkční.

V případě poruchy nechte systémy neprodleně zkontrolovat v autorizovaném servisu Opel.

Systém zahrnuje i autodiagnostiku, která umožní rychlé odstranění poruchy. K dealerovi vozů Opel nebo do autorizovaného servisu Opel s sebou vezměte kartu vozu.

Detekce obsazení sedadla spolujezdce *
Systém detekce obsazení sedadla spolujezdce deaktivuje airbag předního spolujezdce, není-li sedadlo spolujezdce obsazeno nebo na něm je umístěn dětský zádržný systém Opel s vysílačem *. Nafukovací clona (hlavový airbag) zůstává aktivována.

Kontrolka systému detekce obsazení sedadla spolujezdce je umístěna ve stropní svítelně. Pokud se kontrolka systému detekce obsazení sedadla spolujezdce rozsvítí po zapnutí zapalování na dobu asi 4 sekund, je vůz vybaven systémem detekce obsazení sedadla spolujezdce - viz strana 87, obr. 11383 T.

Kontrolka svítí trvale v případě, že systém detekoval umístění dětského zádržného systému Opel s vysílačem * na sedadle předního spolujezdce. Pouze tehdy můžete na sedadlo předního spolujezdce tento dětský zádržný systém umístit.

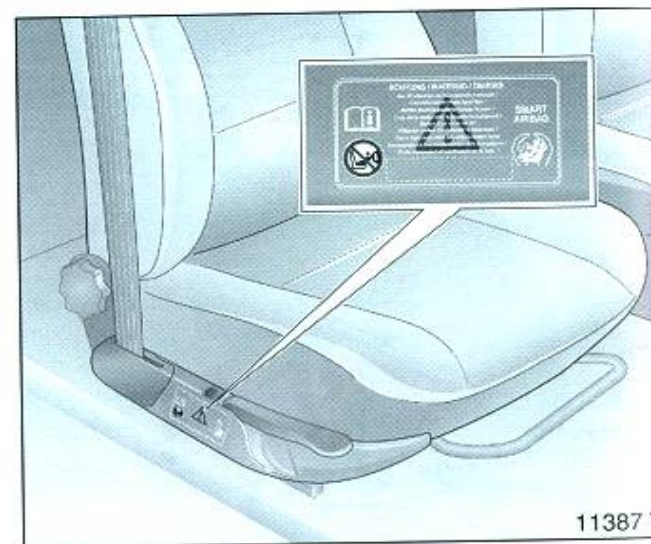

Navíc mohou být vozy vybavené systémem detekce obsazení sedadla spolujezdce identifikovány nálepkou na sedadle předního spolujezdce.

Dětský zádržný systém Opel s vysílačem * je detekován automaticky po umístění na sedadlo předního spolujezdce v souladu s pokyny. Když na sedadlo předního spolujezdce umístíte dětský zádržný systém, je systém airbagů předního spolujezdce deaktivován. Věnujte pozornost kontrolce systému detekce obsazení sedadla spolujezdce *, viz strana 87.

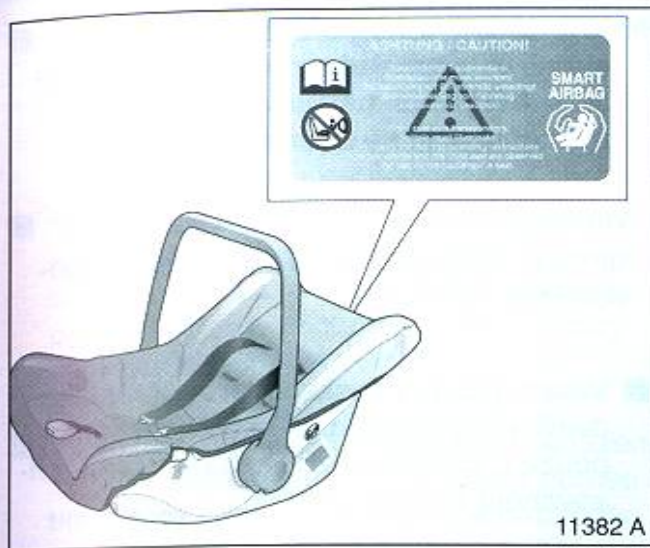

11382 A

Na sedadlo předního spolujezdce smíte umístit pouze dětský zádržný systém Opel s vysílačem *; používání systému bez vysílače ohrožuje život dítěte.

Dětský zádržný systém Opel s vysílačem * můžete identifikovat podle nálepky.

Kontrolka dětského zádržného systému Opel s vysílačem *

Přítomnost dětského zádržného systému Opel s vysílačem * je indikována po zapnutí zapalování trvalým svícením kontrolky  na stropní svítelně, jakmile systém detekce obsazení sedadla spolujezdce detekuje dětský zádržný systém.



11383 T

Pokud kontrolka za jízdy nesvítí, systém airbagů pro předního spolujezdce není deaktivován. Dítě je v nebezpečí. Dětský zádržný systém umístěte na zadní sedadlo. Obratě se na dealera vozů Opel nebo na autorizovaný servis Opel.

Pokud není dětský zádržný systém umístěn správně nebo došlo k poruše vysílače, kontrolka bliká. Zkontrolujte, zda je dětský zádržný systém umístěn správně. Umístění dětského zádržného systému s vysílačem * - viz strany 96 až 97.

Pokud je dětský zádržný systém umístěn správně a kontrolka bliká, došlo v systému detekce obsazení sedadla spolujezdce k poruše. Dítě je v nebezpečí. Dětský zádržný systém umístěte na zadní sedadlo. Obratě se na dealera vozů Opel nebo na autorizovaný servis Opel.

Pokud není na sedadle předního spolujezdce umístěn dětský zádržný systém Opel s vysílačem *, kontrolka nesmí svítit nebo blikat, jako znamení, že systém airbagů předního spolujezdce je deaktivován. Obratě se na dealera vozů Opel nebo na autorizovaný servis Opel.

Pokud jste dětský zádržný systém Opel s vysílačem * umístili podle pokynů, kontrolka dětského zádržného systému Opel s vysílačem umístěná na stropní svítelně musí po zapnutí zapalování svítit.

Pokud kontrolka za jízdy nesvítí, systém airbagů předního spolujezdce není deaktivován; nebezpečí ohrožení života. Pokud k takovému případu dojde, dětský zádržný systém umístěte na zadní sedadlo. Obratě se na dealera vozů Opel nebo na autorizovaný servis Opel.

Důležité

- Příslušenství, které není určeno pro Váš vůz, ani jiné předměty nesmíte umístit nebo upevnit v zóně naplnění airbagů, neboť by při aktivaci airbagů mohlo dojít ke zranění osob.
- Mezi airbagy a cestující ve voze neumisťujte žádné předměty; nebezpečí zranění.
- Háčky nad dveřmi používejte pouze pro zavěšení lehkých částí oděvu nebo ramínka. V kapsách oděvů nenechávejte žádné předměty - riziko zranění.
- Řídicí elektronika systému airbagů a předpínačů bezpečnostních pásů je umístěna ve středové konzole. Do bezprostřední blízkosti středové konzoly neumisťujte žádné magnetické předměty, které by mohly způsobit poruchu systému.
- Na volant, palubní desku ani opěradla předních sedadel neumisťujte žádné nálepky ani je ničím nezakrývejte.
- Volant, palubní desku a opěradla předních sedadel čistěte pouze suchou tkaninou nebo čisticím prostředkem Opel. Nepoužívejte žádné agresivní čisticí prostředky.

- Na přední sedadla smíte použít pouze potahy, které jsou schváleny pro vůz Astra vybavený bočními airbagy. Při navlékání potahů na sedadla se ujistěte, že nejsou zakryty jednotky airbagů na vnějších stranách opěradel předních sedadel.
- Systémy airbagů jsou navzájem nezávislé, plní se v závislosti na síle a typu nárazu. Spuštění bočního a hlavového airbagu je společné.
- Airbagy jsou použitelné pouze jednou. Použité airbagy nechte neprodleně vyměnit u dealera vozů Opel nebo v autorizovaném servisu Opel.
- Rychlost, směr pohybu a deformační zóny vozu a velikost překážky rozhodují o síle nárazu, který je třeba pro naplnění airbagů. Stupeň poškození vozu a následné náklady na opravy nejsou ukazatelem pro rozhodování řídicí jednotky pro naplnění airbagů.

- Neprovádějte žádné úpravy prvků systému airbagů. Airbagy mohou být náhle aktivovány a při nesprávné manipulaci by mohlo dojít ke zranění osob.

Při neodborné manipulaci se systémem airbagů může dojít k jejich aktivaci a způsobit tak zranění!

- Volant, palubní desku, výplně předních dveří a přední sedadla nechte demontovat pouze u dealera vozů Opel nebo v autorizovaném servisu Opel.
- Při likvidaci vozu nebo prvků systému airbagů musíte dodržovat bezpečnostní předpisy Opel. Likvidaci nechte provést pouze u dealera vozů Opel nebo v autorizovaném servisu Opel.

- Osoby lehčí než 35 kg musejí cestovat výhradně na zadních sedadlech. To neplatí pro děti cestující v dětském zádržném systému s vysílačem *.
- Ve vozech se systémem detekce obsazení sedadla spolujezdce * neumísťujte na sedadlo spolujezdce žádné těžké předměty, protože by se při nehodě naplnil i airbag spolujezdce.
- Ve vozech se systémem detekce obsazení sedadla spolujezdce * předejděte poruše tím, že na sedadle spolujezdce nebudete používat ochranný potah nebo podkládací polštář.
- Při používání dětského zádržného systému Opel s vysílačem * na sedadle předního spolujezdce neumísťujte pod zádržný systém žádné předměty (např. plastové fólie, nálepky nebo vyhřívací podložky), abyste předešli poruše.

Dětský zádržný systém, stejně tak jako těžké předměty nesmí být nikdy přepravovány na klíně ostatních cestujících - tito by byli v ohrožení života. Pokud byste takto přepravovali dětský zádržný systém s vysílačem * ve vozech s detekcí obsazení sedadla *, mohlo by to vést k nenaplnění airbagu v případě dopravní nehody.



11704 A

Používání dětských zádržných systémů * na předním sedadle ve vozech s airbagem * avšak bez systému detekce obsazení sedadla spolujezdce *

Vozy s airbagem předního spolujezdce *, ale bez bočního airbagu *: Na sedadlo předního spolujezdce nesmíte instalovat dětské zádržné systémy používané zády ke směru jízdy (bezpečnostní kolébka a dětské bezpečnostní sedačky hmotnostní kategorie 0 a I, viz následující strany), nebezpečí ohrožení života. Dětské zádržné systémy používané čelem po směru jízdy (dětské sedačky hmotnostní kategorie I, II a III, viz následující strany) mohou být na sedadlo předního spolujezdce umístěny pouze tehdy, když je sedadlo posunuto co nejdále dozadu.

Ve vozech s airbagem předního spolujezdce je nad schránkou v palubní desce umístěno označení **AIRBAG** a varovná nálepka na straně palubní desky, která je viditelná při otevřených dveřích spolujezdce.

Vozy s bočními airbagy *: Na sedadlo předního spolujezdce se nesmí instalovat žádný dětský zádržný systém *; ohrožení života.

Ve vozech s bočními airbagy je na vnějších stranách opěradel předních sedadel umístěno označení **AIRBAG**.

Systém detekce obsazení sedadla spolujezdce * - viz strana 86.



Používání dětských zádržných systémů * na předním sedadle ve vozech s airbagem * a se systémem detekce obsazení sedadla spolujezdce *

Na sedadlo předního spolujezdce smíte umístit pouze dětský zádržný systém Opel s vysílačem *. Používáním dětského zádržného systému bez vysílače byste ohrozili život dítěte.

Systém detekce obsazení sedadla spolujezdce detekuje dětský zádržný systém s vysílačem * a vypne systém bočního a předního airbagu sedadla spolujezdce. Systém hlavo-
vého airbagu je stále aktivní. Detekce obsazení sedadla – viz strana 86.

Dětský zádržný systém Opel s vysílačem * můžete identifikovat podle nálepky na dětském zádržném systému.

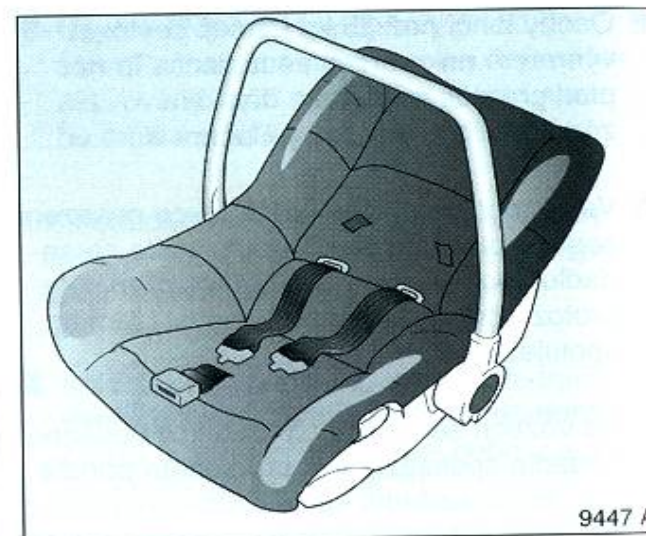

Dětský zádržný systém *

Dětský zádržný systém Opel je zkonstruován speciálně pro Váš vůz Opel, a proto poskytuje Vašemu dítěti v případě nehody optimální bezpečnost. Pokud použijete jiný dětský zádržný systém, vždy dodržujte pokyny výrobce pro instalaci a používání tohoto zádržného systému.

Bezpečnostní kolébka Opel

Je určena pro novorozence a pro děti až do hmotnosti 10 kg.

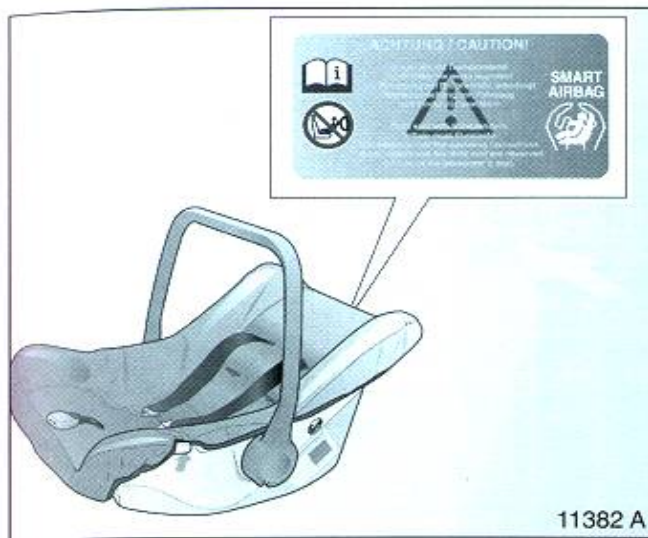

Bezpečnostní kolébka Opel s vysílačem

Je určena pro děti od narození do hmotnosti 10 kg.

Vysílač je integrován do sedáku.



Bezpečnostní sedačka Opel Fix

Je určena pro děti od narození do hmotnosti 36 kg.

Sedačka má tyto části:

- 1 Opěradlo sedačky
- 2 Bezpečnostní stolek
- 3 Sedák sedačky
- 4 Základna sedačky
- 5 Výškové nastavení sedáku
- 6 Adaptér se sponami pásu
- 7 Upevňovací popruh

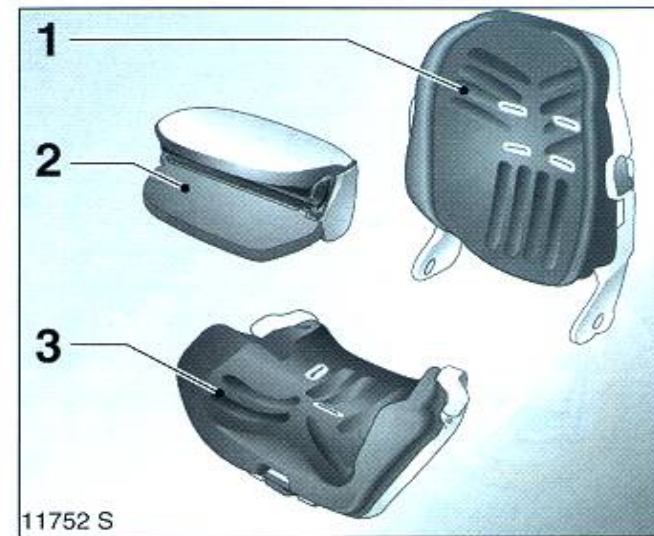

Bezpečnostní sedačka Opel

Je určena pro děti od 9¹⁾ kg do 36 kg.

Sedačka má tyto části:

- 1 Opěradlo sedačky
- 2 Bezpečnostní opěra
- 3 Sedák sedačky

¹⁾ Použití tohoto typu zádržného systému není doporučeno pro děti vážící méně než 11 kg.



Používání dětských zádržných systémů * na předním sedadle ve vozích se systémem airbagů *, avšak bez systému detekce obsazení sedadla spolujezdce *

Vozy s airbagem předního spolujezdce *, ale bez bočního airbagu *: Na sedadlo předního spolujezdce nesmíte instalovat dětské zádržné systémy používané zády ke směru jízdy (bezpečnostní kolébka a dětské bezpečnostní sedačky hmotnostní kategorie 0 a I, viz následující strany), nebezpečí ohrožení života. Dětské zádržné systémy používané čelem po směru jízdy (dětské sedačky hmotnostní kategorie I, II a III, viz následující strany) mohou být na sedadlo předního spolujezdce umístěny pouze tehdy, když je sedadlo posunuto co nejdále dozadu.

Ve vozích s airbagem předního spolujezdce je nad schránkou v palubní desce umístěno označení **AIRBAG** a varovná nálepka na straně palubní desky, která je viditelná při otevřených dveřích spolujezdce.

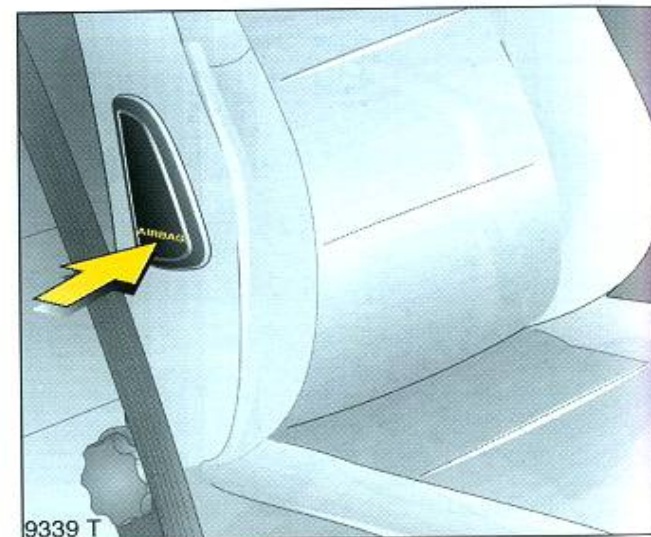

Vozy s bočním airbagem *: Na sedadlo předního spolujezdce se nesmí instalovat žádný dětský zádržný systém *, ohrožení života.

Ve vozích s bočními airbagy je na vnějších stranách opěradel předních sedadel umístěno označení **AIRBAG**.

System detekce obsazení sedadla spolujezdce * - viz strana 86.

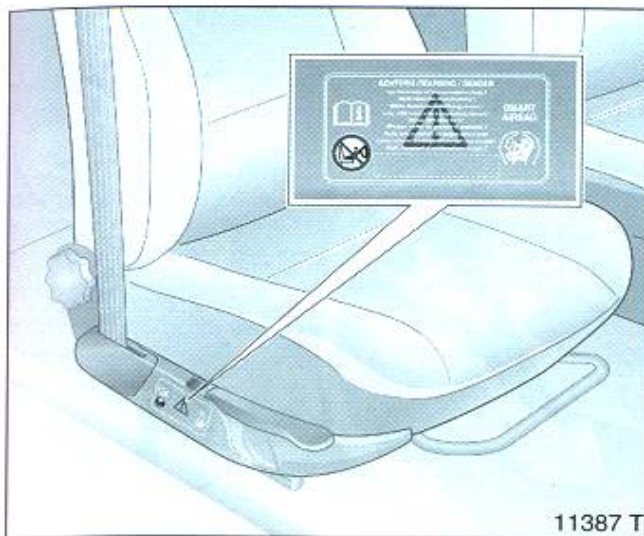

11387 T

Používání dětských zádržných systémů * na předním sedadle ve vozích s airbagem * a se systémem detekce obsazení sedadla spolujezdce *

Na sedadlo předního spolujezdce smíte umístit pouze dětský zádržný systém Opel s vysílačem *. Používáním dětského zádržného systému bez vysílače byste ohrozili život dítěte.

Systém detekce obsazení sedadla spolujezdce detekuje dětský zádržný systém s vysílačem * a vypne systém airbagů. Detekce obsazení sedadla, viz strana 86.



11382 A

Dětský zádržný systém Opel s vysílačem * můžete identifikovat podle nálepky na dětském zádržném systému.

Poznámky

- Děti mladší 12 let nebo menší než 150 cm musejí cestovat pouze v odpovídajícím zádržném systému.
- Při přepravě dětí musíte používat dětské zádržné systémy vhodné pro hmotnostní kategorii těchto dětí.
- Zajistěte správné umístění dětského zádržného systému.
- Potahy bezpečnostní kolébky a bezpečnostní sedačky můžete prát.
- Na dětský zádržný systém nic nelepte ani jej nezakrývejte jiným materiálem.
- Dovolte dětem nastupovat a vystupovat pouze na straně, která nesměruje do vozovky.
- Dětský zádržný systém, ve kterém sedělo při nehodě dítě, musíte vyměnit.
- Musíte také dodržovat pokyny pro instalaci a používání, které předepisuje výrobce dětského zádržného systému.

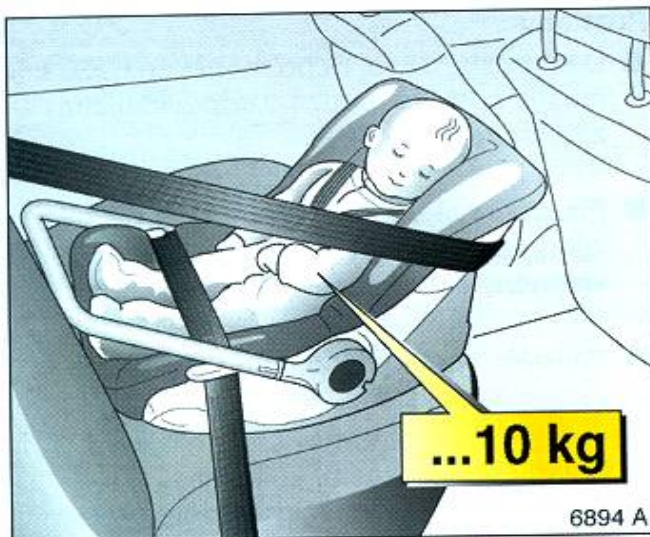

6894 A

Dětský bezpečnostní systém, dětská bezpečnostní kolébka Opel * bez vysílače

Určená pro děti do 10 měsíců nebo 10 kg váhy.

U vozidel s airbagem spolujezdce * nebo bočními airbagy * nesmí být dětská bezpečnostní kolébka instalována na sedadlo spolujezdce. V tomto případě ji umístěte na zadní sedadlo.



6895 A

Zapnutí bezpečnostního pásu

Dítě posadte do kolébky.

Oba ramenní pásy dětské bezpečnostní kolébky spojte dohromady (viz obrázek) a zaklapněte do zámku mezi nohama dítěte.

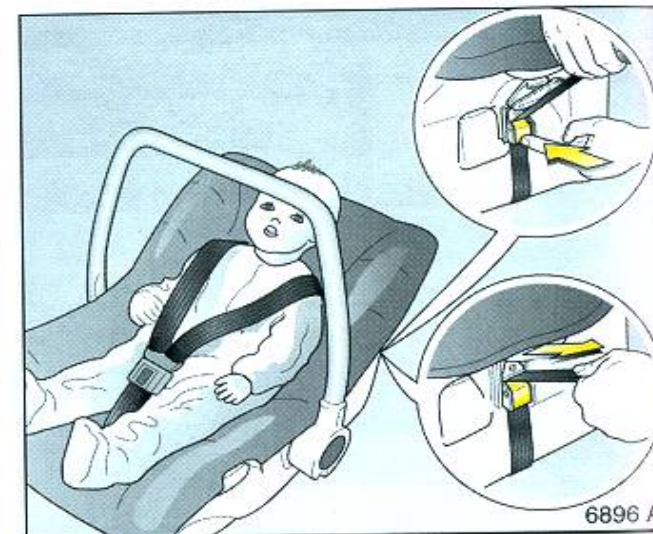

6896 A

Upravení pásu podle velikosti dítěte

Pásy dětské bezpečnostní kolébky mohou být délkově i výškově přizpůsobeny velikosti dítěte:

K nastavení délky zatáhněte za pás vzadu na dětské bezpečnostní kolébce, příp. jej uvolněte stlačením kovové spony.

Pás musí těsně přiléhat k tělu, nesmí však tlačit.

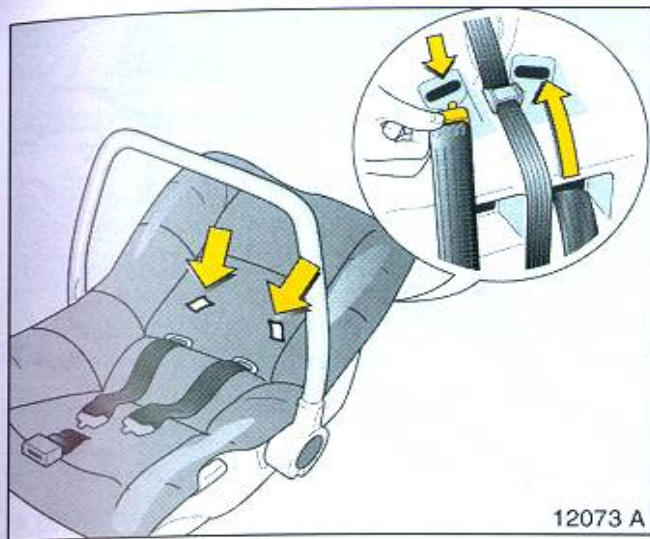

12073 A

K výškovému nastavení protáhněte oba ramenní pásy dozadu skrze otvory. Poté ramenní pásy vedte skrze otvory v potřebné poloze.

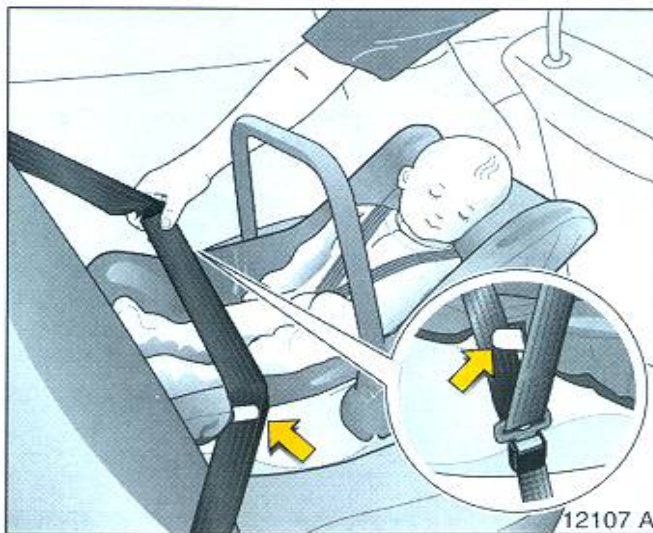

12107 A

Umístění sedačky ve voze

Držadlo dětské bezpečnostní kolébky postavte do vzpřímené polohy. Dětskou bezpečnostní kolébku s připoutaným dítětem postavte na sedadlo tak, aby dítě sedělo proti směru jízdy.

Vytáhněte bezpečnostní pás z navíječe a vedte spodní část pásu mezi dvěma vodícími svorkami na bocích bezpečnostní kolébky.

Zapněte bezpečnostní pás.

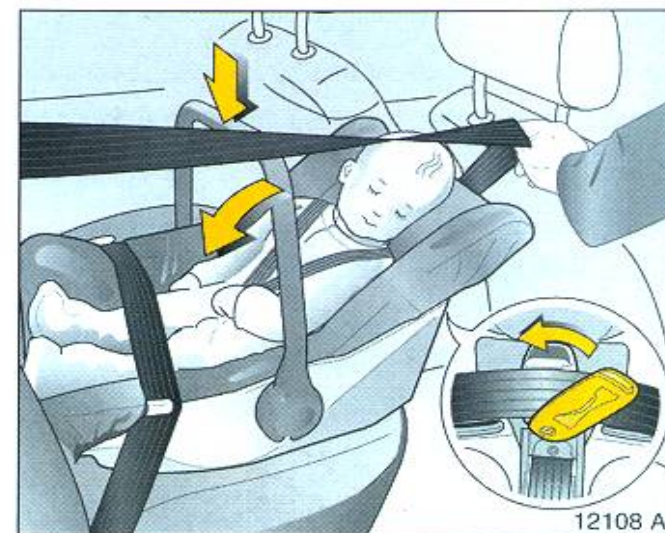

12108 A

Otevřete klip, který se nachází zezadu kolébky.

Vedte diagonální část bezpečnostního pásu vozu zadem kolem dětské kolébky přes otevřený klip. Bezpečnostní pás utáhněte a klip zacvakněte.

Chcete-li sklopit rukojeť kolébky, stlačte ji dolů a sklopte směrem k opěradlu předního sedadla.



**Dětský zádržný systém:
Bezpečnostní kolébka Opel
s vysílačem ***

Je určena pro děti do 10 měsíců nebo hmotnosti do 10 kg.

Dětskou bezpečnostní kolébku Opel s vysílačem * můžete identifikovat podle nálepky na kolébce - viz strana 90.

Ve vozech s předním airbagem spolujezdce * nebo bočními airbagy *, ale bez systému detekce obsazení sedadla spolujezdce * nesmíte na sedadlo předního spolujezdce instalovat žádný dětský zádržný systém, protože jinak byste ohrozili život dítěte.

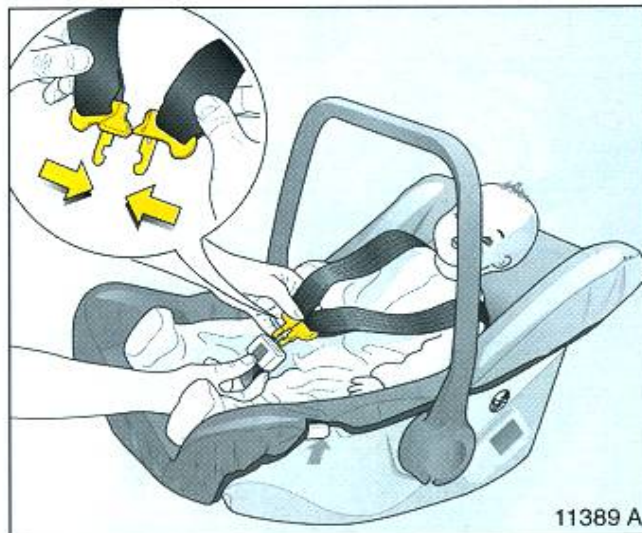

Ve vozech s předním airbagem spolujezdce * nebo bočními airbagy *, a se systémem detekce obsazení sedadla spolujezdce * můžete na sedadlo předního spolujezdce instalovat pouze dětský zádržný systém Opel s vysílačem *; používáním dětských zádržných systémů bez vysílače byste ohrozili život dítěte.

Systém detekce obsazení sedadla spolujezdce * - viz strana 86.

Dětský zádržný systém Opel s vysílačem * můžete umístit také na zadní sedadlo.

Zapnutí pásů v dětské kolébce

Posadte dítě do bezpečnostní kolébky.

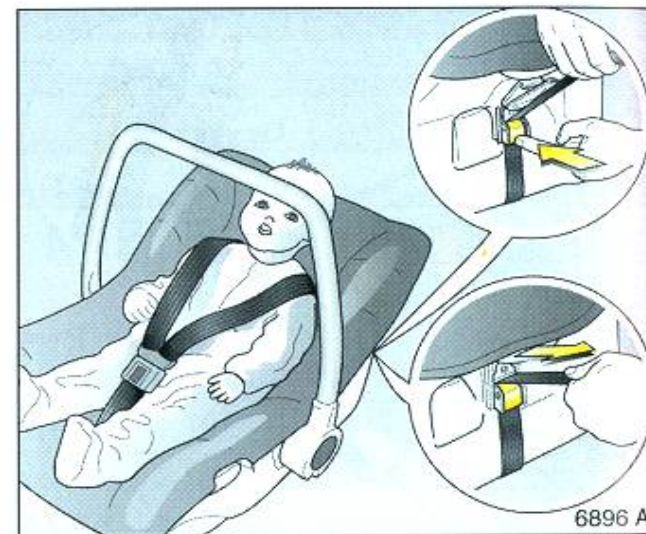

Spojte dvě části bezpečnostního pásu tak, jak je vidět na obrázku 11389 A a zasuňte je do zámku pásu mezi nožičkami dítěte.

Přizpůsobení velikosti dítěte

Délku a výšku pásů bezpečnostní kolébky můžete nastavit dle velikosti dítěte:

Chcete-li nastavit délku pásu, vytáhněte pás na zadní straně kolébky nebo jej uvolněte tlakem na kovovou sponu.

Pás musí přiléhat těsně k tělu dítěte, ale nesmí dítě škrtit.

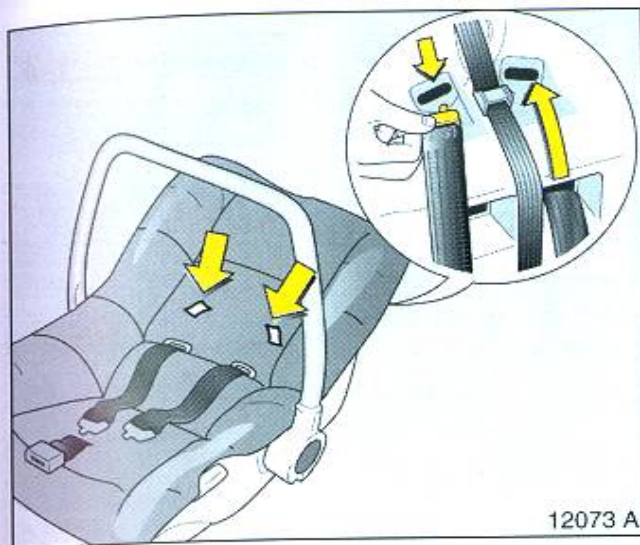

12073 A

Chcete-li nastavit výšku pásu, protáhněte oba pásy štěrbinami v opěradle. Poté vedte pásy štěrbinami vhodnými pro požadovanou výšku pásu.



11923 S

Umístění ve voze

Zvedněte rukojeť bezpečnostní kolébky. Umístěte bezpečnostní kolébku na sedadlo, s připoutaným dítětem zády ke směru jízdy, viz obrázek.

Nastavte opěradlo sedadla tak, jak je uvedeno na straně 82.

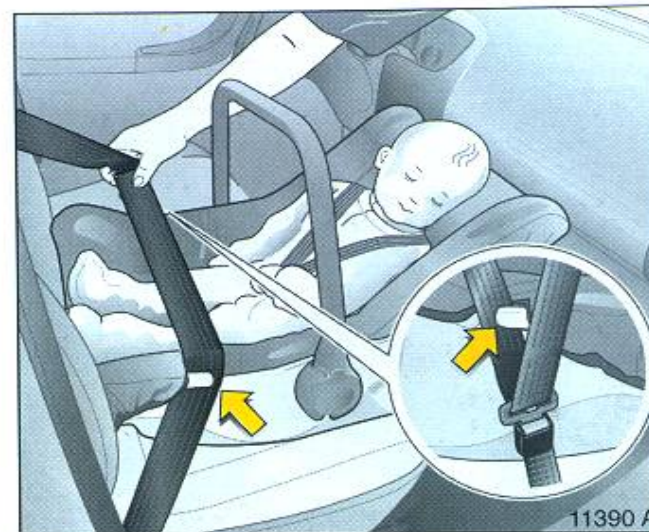

11390 A

Horní ukotvení bezpečnostního pásu vozu posuňte do nejnižší polohy * - viz strana 78.

Vytáhněte bezpečnostní pás vozu z navijedče a vedte jej dvěma vodícími svorkami po stranách bezpečnostní kolébky.

Zapněte sponu pásu do zámku.

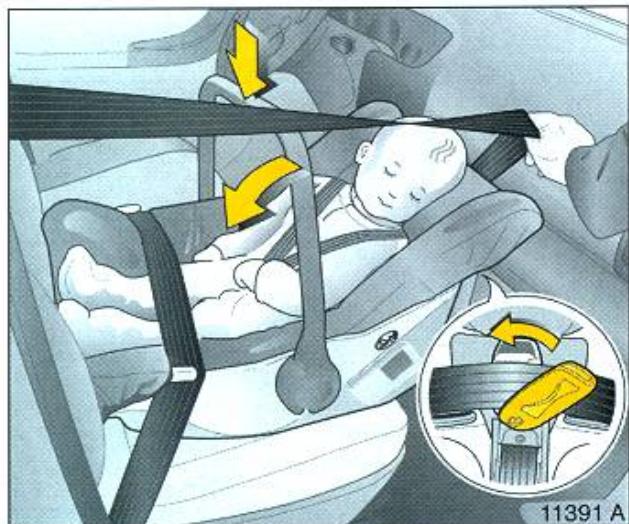

Otevřete svorku na zadní straně bezpečnostní kolébky.

Vedte diagonální část bezpečnostního pásu vozu přes zadní část bezpečnostní kolébky otevřenou svorkou. Bezpečnostní pás utáhněte a svorku zavřete.

Chcete-li sklopit rukojeť bezpečnostní kolébky, stiskněte ji dolů a sklopte směrem k opěradlu sedadla.

Dětský zadržný systém: Dětská bezpečnostní sedačka Opel Fix * bez vysílače

Variabilní systém pro různé váhové kategorie:

- Váhová kategorie 0 a I: pro dětské kolébky instalované proti směru jízdy. Pro děti od narození do váhy 18 kg.
- Váhová kategorie I: pouze pro sedačky instalované proti směru jízdy. Pro děti od 9 do 18 kg; použití těchto typů dětských sedaček není doporučeno pro děti vážící méně než 11 kg.

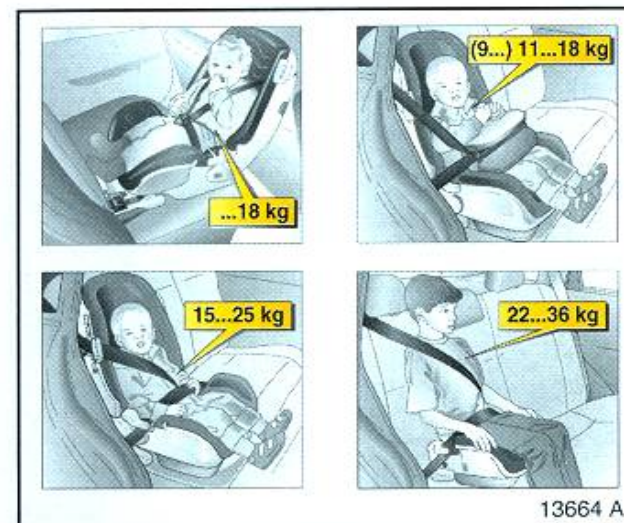

- Váhová kategorie II: pro dětské zadržné systémy instalované ve směru jízdy. Pro děti od 15 kg do 25 kg.
- Váhová kategorie III: pro dětské zadržné systémy instalované ve směru jízdy. Pro děti od 22 kg do 36 kg.



**Dětský zádržný systém:
Dětská bezpečnostní sedačka Opel
Fix *,
Hmotnostní kategorie 0 až I:
Pro děti od narození do 18 kg**

Umístěte bezpečnostní sedačku na jedno z vnějších sedadel druhé řady tak, aby dítě bylo zády ke směru jízdy.



Instalace bezpečnostní sedačky ve voze

Upevněte upevňovací popruh * k opěrce hlavy předního sedadla následovně. Opěrku hlavy předního sedadla vytáhněte, přitom musíte uvolnit obě pružiny (viz strana 64).

Na opěrku hlavy navlékněte upevňovací popruh tak, jak je vidět na obrázku. Zajistěte opěrku hlavy v opěradle.

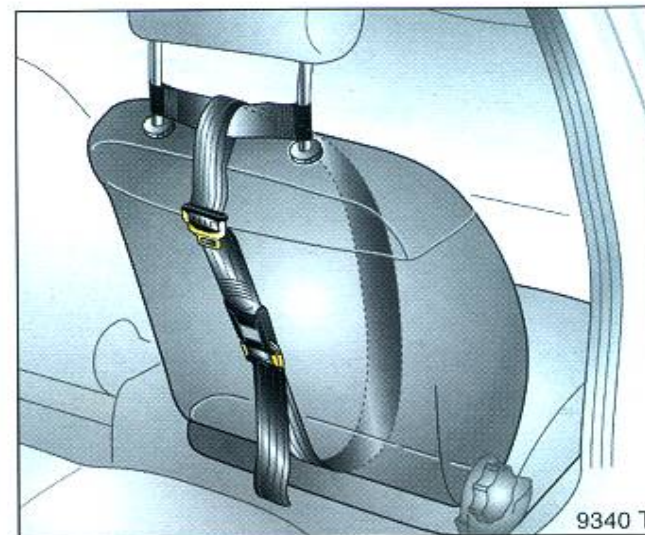

Provlékněte dlouhý popruh pásu se zámkem mezi opěradlem a sedákem, zasuňte do spony upevňovací pás a utáhněte.

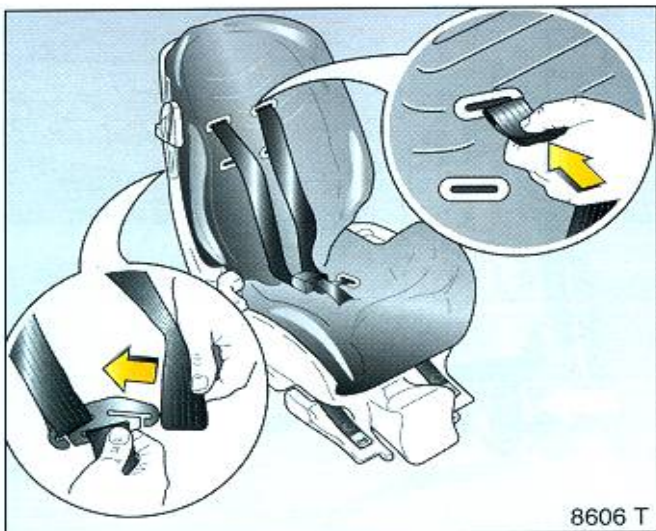

8606 T

Přizpůsobení bezpečnostní sedačky velikosti dítěte

Nastavte výšku pásů na bezpečnostní sedačce v souladu s velikostí dítěte: odtáhněte čalounění na zadní straně opěradla sedačky, uvolněte pásy z kovových spon a protáhněte je ven. Provlékněte pás požadovaným otvorem a upevněte jej do kovových spon. Vraťte zpět čalounění na zadní straně sedačky.

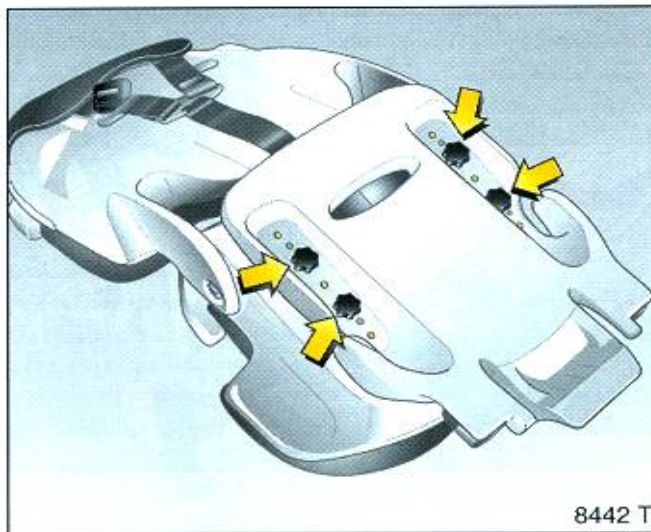

8442 T

Nastavení sedačky v souladu s velikostí dítěte: povolte čtyři šrouby s rúžicovou hlavou a matice s rúžicovou hlavou na spodní straně základny sedačky. Posuňte základnu sedačky do požadované polohy (3 možná nastavení). Šrouby s rúžicovou hlavou a matice s rúžicovou hlavou utáhněte.



**Dětské zádržné systémy:
Dětská bezpečnostní sedačka Opel
Fix *,
hmotnostní kategorie I:
9 kg až 18 kg¹⁾**

Sedačku umístěte na jedno z vnějších zadních sedadel.

Bezpečnostní dětská sedačka kategorie I se dodává také jako samostatný systém: podrobnosti o použití viz třetí sloupec na této straně.

¹⁾ Použití těchto systému není doporučeno pro děti o hmotnosti nižší než 11 kg

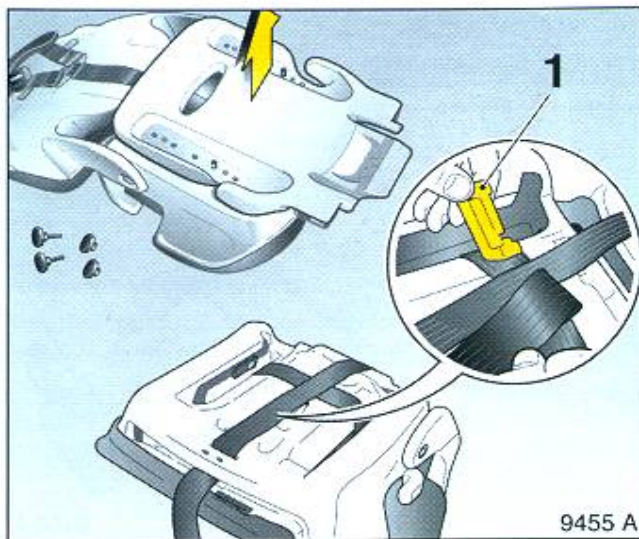

**Přestavba sedačky z kategorie 0 a I
na kategorii I:**

Opačným sledem operací montáže sedačky kategorie 0 až I demontujte dětskou sedačku.

Sedačku otočte a šroubovákem povolte čtyři šrouby s rúžicovou hlavou a matice na základně sedačky. Odpojte základnu sedačky.

Zvedněte třmen **1** a stáhněte jej z pásu sedačky. Vytáhněte zámek pásu ze sedáku sedačky. Pás odpojte ze sedačky.

Všechny části uložte na bezpečném místě.

Otočte základnu sedačky o 180° a položte ji na dva svorníky (3 možná nastavení). Zašroubujte šrouby s rúžicovou hlavou a matice.

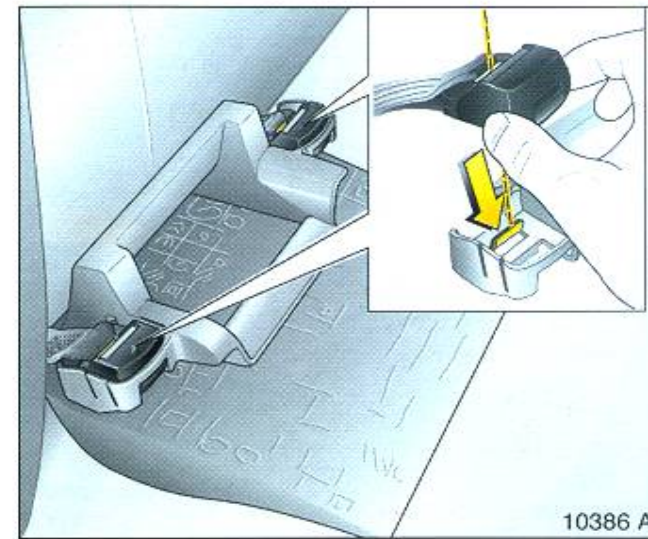

Umístění bezpečnostní sedačky

Výškově nastavitelnou část sedačky položte na sedák jednoho ze sedadel druhé řady. Zatlačte kulatou stranu adaptéru mezi opěradlo a sedák tak, jak je vidět na obrázku a oba zámky pásu vložte do prohlubní v adaptéru.

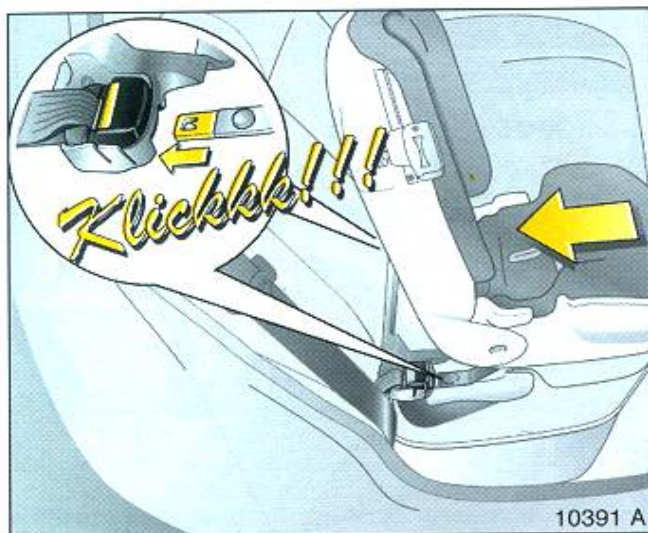

Dětskou sedačku instalujte po směru jízdy a s cvaknutím zapněte obě spony pásu do zámků na základně sedačky. Ujistěte se tahem za sedačku, že je pás správně zapnutý.



Zapnutí bezpečnostního pásu dětské sedačky

Posadte dítě do bezpečnostní sedačky.

Umístěte bezpečnostní stolek do prohlubně v sedáku.

Horní ukotvení bezpečnostního pásu vozu přesuňte do nejnižší polohy *. Výškové nastavení, viz strana 78.



Zasuňte horní a dolní část bezpečnostního pásu do vodítek v bezpečnostním stolku.

Zasuňte sponu bezpečnostního pásu vozu do zámku.

Vyjmutí dětské sedačky

Stiskněte červené tlačítko na každém zámku na adaptéru. Vyhákněte sedačku z adaptéru (viz strana 101, obr. 10390 A).

Před vyjmutím adaptéru odjistěte zespodu zámky bezpečnostního pásu.



**Dětské zádržné systémy:
Dětská bezpečnostní sedačka Opel
Fix *,
hmotnostní kategorie II:
Od 15 kg do 25 kg.**

Sedačku umístěte na jedno z vnějších zadních sedadel tak, aby dítě sedělo po směru jízdy.

Bezpečnostní dětská sedačka hmotnostní kategorie II se dodává také jako samostatný systém: podrobnosti o použití viz třetí sloupec na této straně.

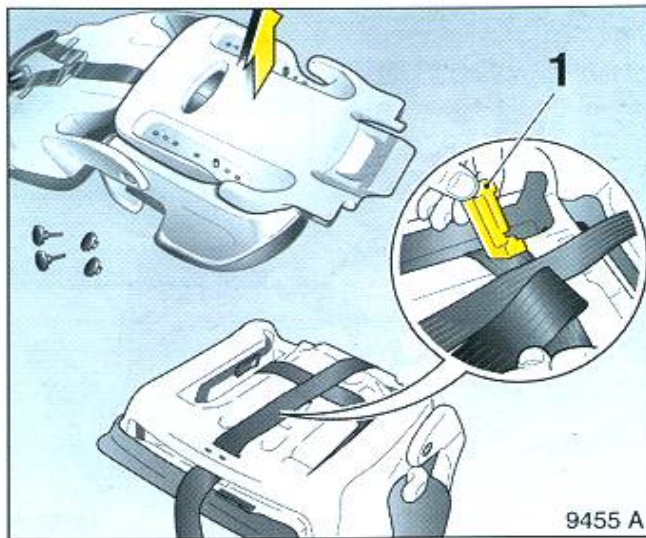

Přestavba sedačky z kategorie 0 a I na kategorii II:

Opačným sledem operací montáže sedačky kategorie 0 a I demontujte dětskou sedačku.

Sedačku otočte a povolte čtyři šrouby s růžicovou hlavou a matice na základně sedačky. Odpojte základnu sedačky.

Zvedněte třmen **1** a stáhněte jej z pásu sedačky. Vytáhněte zámek pásu ze sedáku sedačky. Pás odpojte ze sedačky.

Všechny části uložte na bezpečném místě.

Otočte základnu sedačky o 180° a položte ji na dva svorníky (3 možná nastavení). Zašroubujte šrouby s růžicovou hlavou a matice.

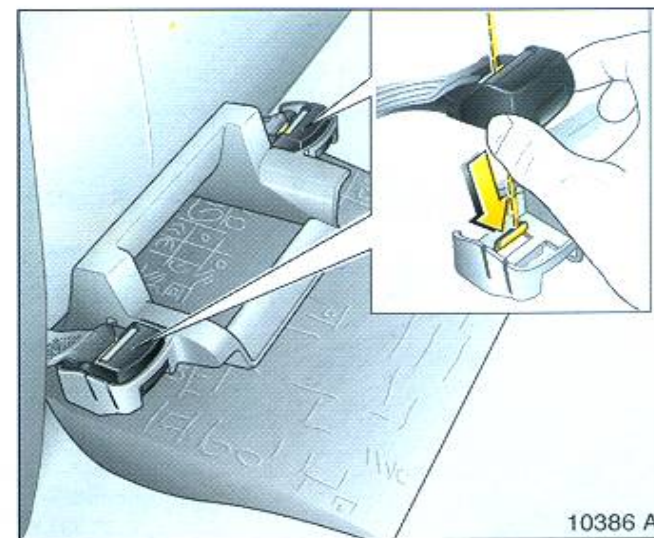

Umístění bezpečnostní sedačky

Výškově nastavitelnou část sedačky položte na sedák jednoho ze sedadel druhé řady. Zatlačte kulatou stranu adaptéru mezi opěradlo a sedák tak, jak je vidět na obrázku a oba zámkové pásy vložte do prohlubní v adaptéru.

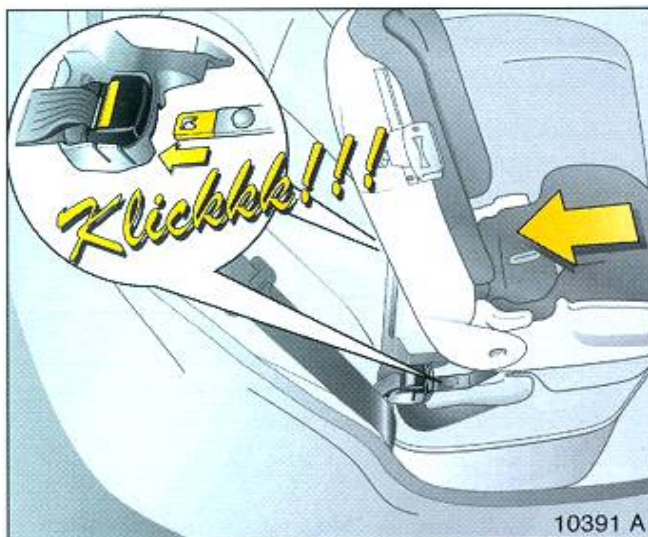

Dětskou sedačku instalujte po směru jízdy a s cvaknutím zapněte spony pásu do zámků na základně sedačky. Ujistěte se tahem za sedačku, že je pás správně zapnutý.

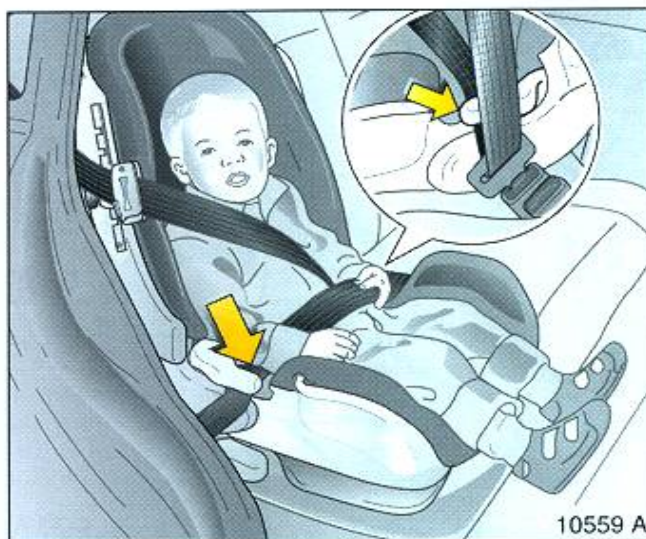

Zapnutí bezpečnostního pásu dětské sedačky

Posaďte dítě do bezpečnostní sedačky.

Zasaňte sponu bezpečnostního pásu do zámků.

Spodní část bezpečnostního pásu musí vést tak, jak je vidět na obrázku, vodítky v sedáku sedačky.

Upravte výšku horního ukotvení bezpečnostního pásu vozu * tak, aby pás vedl nejkratší cestou přes výškově nastavitelný sedák dětské bezpečnostní sedačky. Výškové nastavení - viz strana 78.

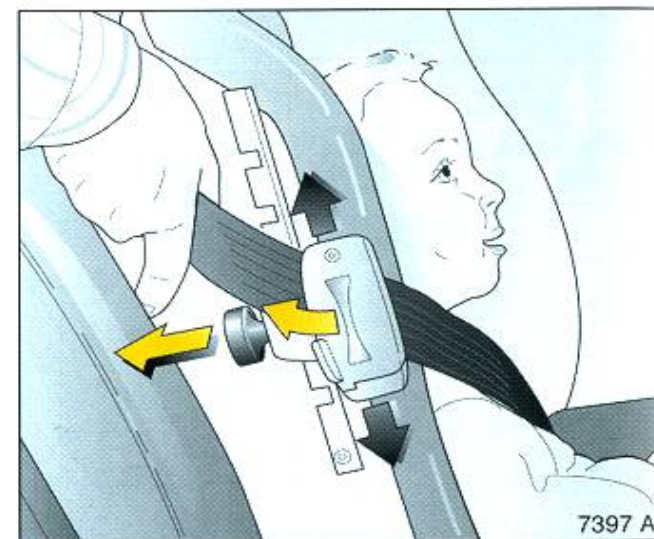

Otevřete sponu na opěradle dětské sedačky, vložte do spony horní část bezpečnostního pásu a sponu zavřete.

Vytáhněte kolík a posuňte bezpečnostní pás nahoru nebo dolů. Vraťte kolík do původní polohy.

Bezpečnostní pás musí procházet přes rameno dítěte, nikoliv přes krk nebo mimo rameno.

Vyjmutí dětské sedačky

Stiskněte červené tlačítko na každém zámku na adaptéru. Vyhákněte sedačku z adaptéru (viz strana 101, obr. 10390 A).

Před vyjmutím adaptéru odjistěte zesponu zámků bezpečnostního pásu.



**Dětské zádržné systémy:
Dětská bezpečnostní sedačka Opel
Fix *,
hmotnostní kategorie III:
Od 22 kg do 36 kg.**

Sedačku umístěte na jedno z vnějších zadních sedadel tak, aby dítě sedělo po směru jízdy.

Bezpečnostní dětská sedačka hmotnostní kategorie III se dodává také jako samostatný systém: podrobnosti o použití najdete na následující straně.

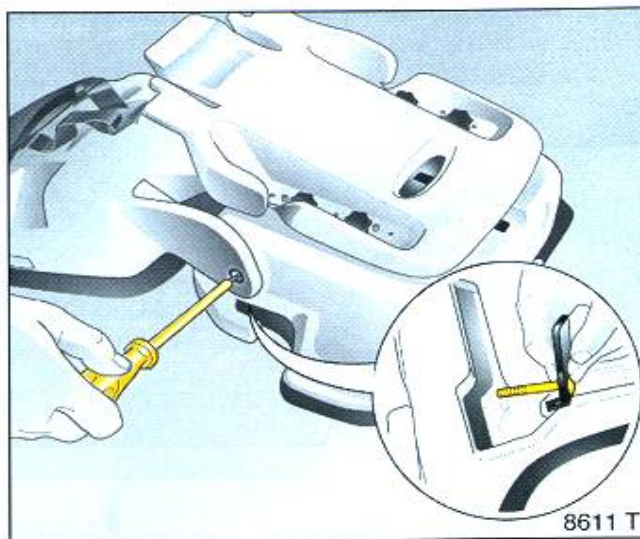

**Přestavba sedačky z kategorie I nebo II
na kategorii III:**

Opačným sledem operací montáže sedačky kategorie I nebo II demontujte dětskou sedačku.

Pomocí šroubováku uvolněte vnější šrouby spojující opěradlo a sedák sedačky. Vyjměte svorníky ze sedáku, pracujte přitom zevnitř. Oddělte opěradlo bezpečnostní sedačky od sedáku.

Všechny části uložte na bezpečném místě.

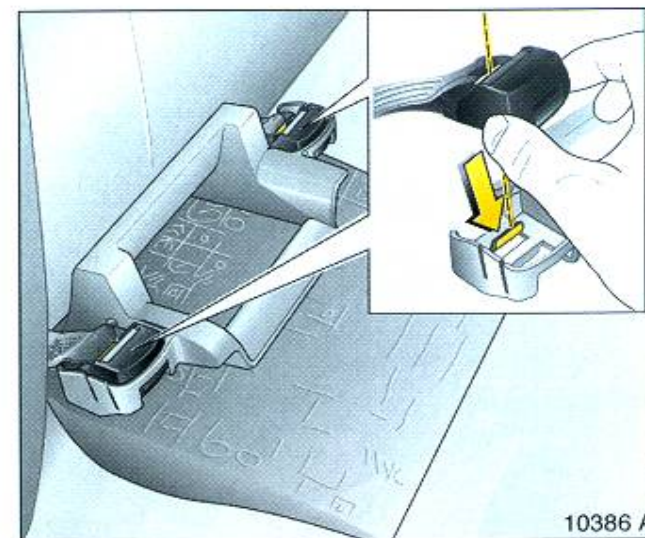

Umístění bezpečnostní sedačky

Výškově nastavitelnou část sedačky položte na sedák jednoho ze sedadel druhé řady. Zatlačte kulatou stranu adaptéru mezi opěradlo a sedák tak, jak je vidět na obrázku a oba zámky pásu vložte do prohlubní v adaptéru.



Dětskou sedačku instalujte po směru jízdy a s cvaknutím zapněte obě spony pásu do zámků na základně sedačky. Ujistěte se tahem za sedačku, že je pás správně zapnutý.



Zapnutí bezpečnostního pásu dětské sedačky

Posadte dítě na sedák.

Zasuňte sponu bezpečnostního pásu do zámků.

Spodní část bezpečnostního pásu musí vést vodičky v sedáku.

Bezpečnostní pás musí vést přes rameno dítěte, nikdy však ne přes krk či přes paži. Upravte výšku horního ukotvení bezpečnostního pásu vozu * podle výšky dítěte. Výškové nastavení - viz strana 78.

Vyjmutí dětské sedačky

Stiskněte červené tlačítko na každém zámku na adaptéru. Vyhákněte sedačku z adaptéru (viz strana 101, obr. 10390 A).

Před vyjmutím adaptéru odjistěte zesponu zámků bezpečnostního pásu.

Dětské bezpečnostní systémy: Dětská bezpečnostní sedačka Opel * bez vysílače

Stavebnicový systém pro různé hmotnostní kategorie:



13570 J

- Hmotnostní kategorie I: Instalujte pouze ve směru jízdy. Od 9 kg do hmotnosti 18 kg; použití zádržných systémů kategorie I není doporučeno pro děti vážící méně než 11 kg.

- Hmotnostní kategorie II: Instalujte pouze ve směru jízdy. Od 15 kg do hmotnosti 25 kg.
- Hmotnostní kategorie III: Instalujte pouze ve směru jízdy. Od 22 kg do hmotnosti 36 kg.



**Dětské zádržné systémy:
Dětská bezpečnostní sedačka Opel *,
hmotnostní kategorie I:
9 kg až 18 kg¹⁾**

Tyto zádržné systémy je možné instalovat na zadní sedadlo nebo na sedadlo předního spolujezdce. V případě instalace na sedadlo předního spolujezdce je nutné toto sedadlo posunout co nejvíce dozadu.

Ve vozech s bočními airbagy * není možné umístit dětský zádržný systém na sedadlo předního spolujezdce; ohrožení života.



Zapnutí bezpečnostního pásu dětské sedačky

Dětský zádržný systém umístěte na jedno ze zadních sedadel nebo na sedadlo spolujezdce vpředu - v tomto případě je nutné sedadlo spolujezdce posunout co nejvíce dozadu.

Do zádržného systému posadte dítě.

Umístěte bezpečnostní stolec do prohlubně v sedáku.

Horní ukotvení bezpečnostního pásu vozu přesuňte do nejnižší polohy *. Výškové nastavení - viz strana 78.



Bezpečnostní pás sedadla vedte vodicími drážkami v sedačce.

Bezpečnostní pás zapněte.

¹⁾ Použití těchto systémů není doporučeno pro děti o hmotnosti nižší než 11 kg



**Dětské zádržné systémy:
Dětská bezpečnostní sedačka Opel *,
hmotnostní kategorie II:
15 kg až 25 kg**

Tyto zádržné systémy je možné instalovat na zadní sedadlo nebo na sedadlo předního spolujezdce. V případě instalace na sedadlo předního spolujezdce je nutné toto sedadlo posunout co nejvíce dozadu.

Ve vozech s bočními airbogy * není možné umístit dětský zádržný systém na sedadlo předního spolujezdce; ohrožení života.



Zapnutí bezpečnostního pásu dětské sedačky

Dětský zádržný systém umístěte na jedno ze zadních sedadel nebo na sedadlo spolujezdce vpředu - v tomto případě je nutné sedadlo spolujezdce posunout co nejvíce dozadu.

Do zádržného systému posadte dítě.

Zapněte bezpečnostní pás.

Spodná část bezpečnostního pásu musí vést mezi vodicími drážkami v sedáku.

Horní ukotvení bezpečnostního pásu vozu * nastavte tak, aby bezpečnostní pás vedl nejkratší cestou k výškovému prvku dětské bezpečnostní sedačky. Výškové nastavení - viz strana 78.

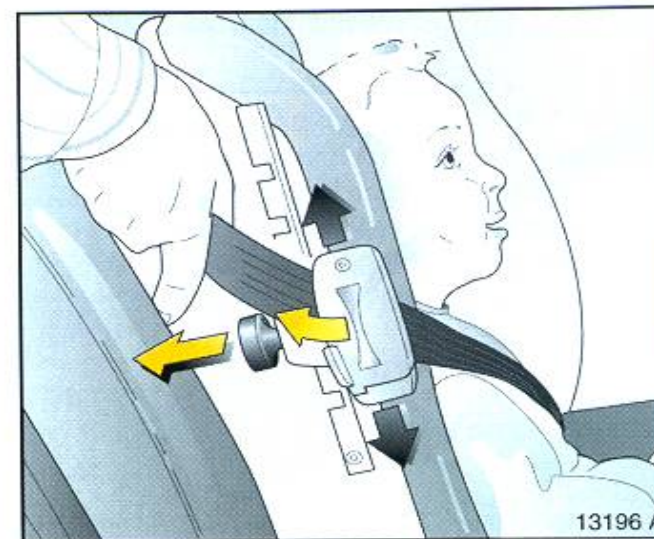

Otevřete krytku prvku pro výškové nastavení na vnější straně zádržného systému, zasuněte bezpečnostní pás a kryt zavřete.

Vytáhněte trn a nastavte polohu bezpečnostního pásu pohybem nahoru nebo dolů. Nechte trn zajistit ve své poloze.

Bezpečnostní pás musí vést přes rameno dítěte, nikdy ne přes krk nebo paži.



**Dětské zádržné systémy:
Dětská bezpečnostní sedačka Opel *,
hmotnostní kategorie III:
22 kg až 36 kg**

Tyto zádržné systémy je možné instalovat na zadní sedadlo nebo na sedadlo předního spolujezdce. V případě instalace na sedadlo předního spolujezdce je nutné toto sedadlo posunout co nejvíce dozadu.

Ve vozech s bočními airbagy * není možné umístit dětský zádržný systém na sedadlo předního spolujezdce; ohrožení života.

Zádržný systém pro váhovou kategorii II je také k dispozici jako samostatný systém. Viz třetí sloupec na této straně.

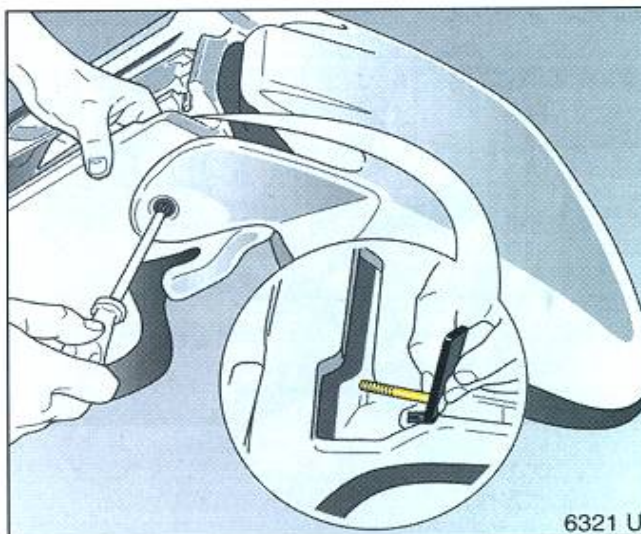

Přestavba sedačky z kategorie I nebo II na kategorii III:

Opačným sledem operací montáže sedačky kategorie I nebo II demontujte dětskou sedačku.

Uvolněte oba konce pásu z kovových spon a pásy vyjměte.

Pomocí šroubováku uvolněte vnější šrouby spojující opěradlo a sedák sedačky. Vyjměte svorníky ze sedáku, pracujte přitom zevnitř. Oddělte opěradlo bezpečnostní sedačky od sedáku.

Všechny části uložte na bezpečném místě.



Zapnutí bezpečnostního pásu dětské sedačky

Sedák umístěte na jedno z vnějších sedadel druhé řady, nebo na jedno ze sedadel třetí řady, nebo na sedadlo předního spolujezdce, čelem po směru jízdy. Při umístění na sedadlo předního spolujezdce musí být toto sedadlo posunuto co nejvíce dozadu.

Posaďte dítě na sedák.

Zasuňte sponu bezpečnostního pásu do zámku.

Spodní část bezpečnostního pásu musí vést tak, jak je vidět na obrázku, vodičky v sedáku.

Bezpečnostní pás musí vést přes rameno dítěte, nikdy ne přes krk nebo paži. Horní ukotvení bezpečnostního pásu * vozu přesuňte do potřebné polohy. Výškové nastavení - viz strana 78.

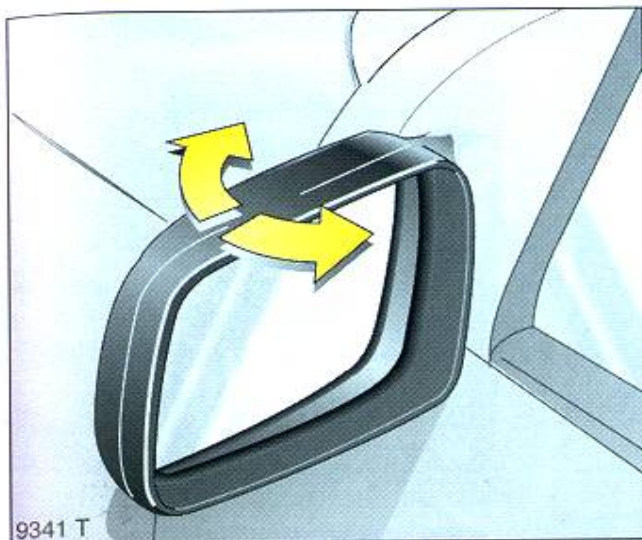

Vnější zpětná zrcátka *

S ohledem na bezpečnost chodců je uchycení vnějších zpětných zrcátek konstruováno tak, že se při nárazu vyklopí ze své polohy. Lehkým tlakem je možno jej opět vrátit do jeho původní polohy.

Panoramatické vnější zpětné zrcátko *

Zvětšuje zorné pole, ale odhad vzdálenosti vzadu jedoucího vozidla je kvůli určitému zkreslení možný jen podmíněně.

Opěrky hlavy

Na opěrky hlavy neinstalujte žádné předměty, pokud nejsou určeny pro Vaše vozidlo Opel Astra a pro tento účel. Mohlo by dojít ke snížení ochranného účinku a případně k vymrštění při prudkém brzdění nebo srážce.

Aktivní opěrky hlavy na předních sedadlech *

V případě nárazu zezadu se aktivní opěrky hlavy automaticky sklopí dopředu. Tak je hlava více chráněna a riziko hyperflexe krku je sníženo.

Bezpečnostní příslušenství *

Široká nabídka originálního příslušenství Opel Vám umožňuje vybavit Váš vůz Astra v souladu s Vaším osobním přáním. Kromě bezpečnostního příslušenství, prvků zvyšujících komfort a kompletního sortimentu prostředků pro péči o vůz najdete v nabídce také mnoho předmětů, které Vám mohou být velmi užitečné.

Všechny originální náhradní díly a příslušenství Opel jsou vysoce kvalitní a přesně „sedí“ Vašemu vozu.

U Vašeho dealera vozů Opel nebo v autorizovaném servisu Opel Vám velmi rádi poskytnou odbornou radu, týkající se například těchto prvků:

- Dětský zádržný systém Opel
- Tažné lano
- Tažná tyč
- Startovací kabely
- Sada rezervních žárovek
- Sada rezervních pojistek
- Halogenové žárovky světel do mlhy
- Lapače nečistot
- Lampa s magnetickým držákem
- Výstražný trojúhelník
- Lékárnička (krabička)
- Lékárnička (polštářek)

Osvětlení



Vnější osvětlení

Otočný spínač osvětlení:

- 0** = Zhasnuto
- D** = Obrysová světla
- D** = Potkávací nebo dálková světla

Potkávací/dálková světla a světelná houkačka - viz strana 14.

V polohách spínače **D** a **D** svítí také koncová světla a osvětlení SPZ.

Vozidla se světly pro jízdu ve dne *:
Při zapnutí zapalování a spínači v poloze **0** jsou obrysová světla zapnutá bez osvětlení přístrojů.

Jízda v zahraničí - viz strana 118.

Ukazatele směru, výstražná světla

viz strana 15.



Nastavení sklonu světlometů

Manuální nastavení sklonu světlometů *

Výšku světelného paprsku světlometů můžete nastavit ve 4 úrovních podle zatížení vozu: otáčejte rýhovaným kolečkem do požadované polohy.

Podle konfigurace vozu může být rozdíl v nastavení paprsku světlometů mezi polohami 2 a 3 velmi malý.

Vždy seřídte správně výšku paprsků světlometů podle zatížení vozu, abyste neoslňovali ostatní účastníky silničního provozu.

Limuzína/Hatchback, Coupé, Convertible, Estate

- Obsazena přední sedadla = 0
- Obsazena všechna sedadla = 1
- Obsazena všechna sedadla a náklad v zavazadlovém prostoru = 2
- Obsazeno sedadlo řidiče a náklad v zavazadlovém/nákladovém prostoru = 3

Estate s regulací sklonu světlometů *

- Obsazena všechna sedadla a náklad v zavazadlovém prostoru = 1
- Všechny další kombinace obsazení vozu a zatížení zavazadlového prostoru = 0

Delivery Van

- Obsazena přední sedadla = 0
- Obsazena všechna sedadla a z poloviny zaplněný zavazadlový prostor = 2
- Obsazena všechna sedadla a zcela zaplněný zavazadlový prostor = 3

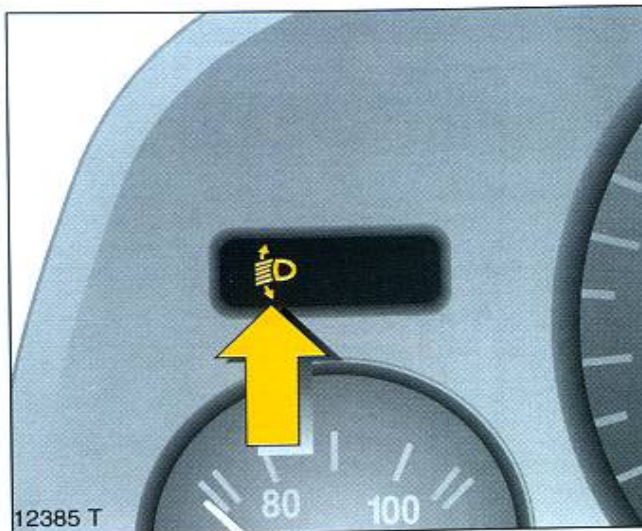

Automatická regulace sklonu světlometů *

Reguluje sklon světlometů ve vozích s xenonovými výbojkami. Je-li zapnuté zapalování, na přístrojové desce se krátce rozsvítí kontrolka . Pokud nezhasne, nebo pokud se rozsvítí za jízdy, znamená to poruchu. Ihned kontaktujte autorizovaný servis Opel a nechte poruchu odstranit.



Přední světla do mlhy *

- Rozsvícena =
- Zhasnuta =

Kontrolka je v přístrojové desce.

Zadní světlo do mlhy

- Rozsvíceno =
- Zhasnuto =

Kontrolka je v přístrojové desce.

Při tažení přívěsu/karavanu jsou zadní světla do mlhy deaktivována.

Světla zpátečky

Svítlí, když je zařazena zpátečka a je zapnuté zapalování.



9344 T

Stropní svítidla ☀

Svítlí při otevřených dveřích. Zhasne ihned po zavření dveří, nebo s určitým zpožděním *, nebo při zapnutí zapalování *.

Chcete-li nechat stropní svítidlo rozsvícené, vytáhněte spínač světla.

Automatické osvětlení středové konzole *

Bodové světlo v krytu vnitřního zpětného zrcátka.

Automatické osvětlení středové konzole závisí na denním světle. Tato funkce je v chodu, je-li zapnuté zapalování.



9345 T

Osvětlení přístrojů ☀

Svítlí, když je rozsvícené vnější osvětlení vozu. Intenzitu osvětlení můžete nastavit rýhovaným kolečkem *.

Osvětlení informačního displeje *

Svítlí, když je zapnuté zapalování. Když je rozsvícené vnější osvětlení vozu, můžete jas nastavit rýhovaným kolečkem *.

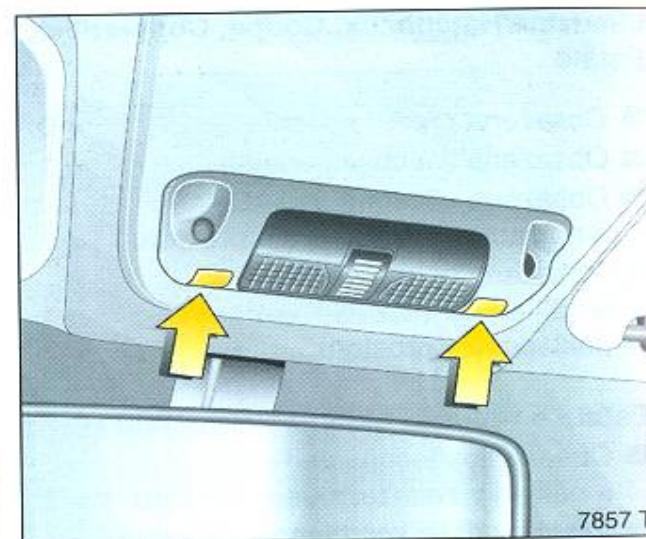

7857 T

Lampičky na čtení, přední *

Při zapnutém zapalování:

Zapnout = stiskněte tlačítko

Vypnout = znovu stiskněte tlačítko

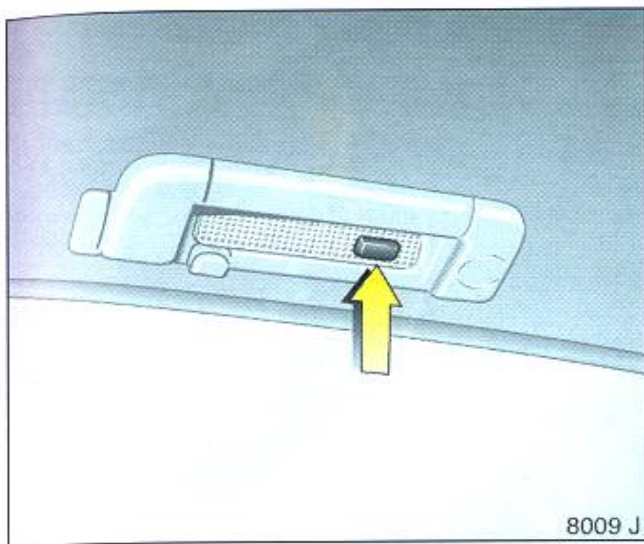

Osvětlení/lampičky na čtení, vzadu *

- Svítlí = spínač je vzadu
- Vypnuto = spínač je ve středové poloze
- Automatické rozsvícení při otevření zadních dveří = spínač je vpředu

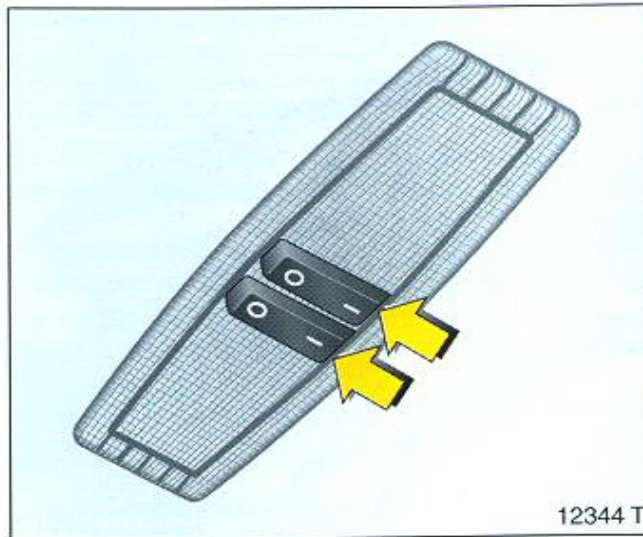

Orientační osvětlení, vzadu * vozy s nafukovacími clonami * (airbagy v oblasti hlavy)

- Svítlí = Spínač v poloze I
- Svítlí, když jsou otevřené zadní dveře = Spínač uprostřed
- Nesvítlí = Spínač v poloze 0

Osvětlení schránky v palubní desce

Schránka v palubní desce je osvětlena, když je otevřené víko a je zapnuté zapalování.

Osvětlení zapalovače cigaret a popelníku *

Svítlí, když je zapnuté zapalování.

Osvětlení zavazadlového prostoru

Svítlí, když jsou otevřené dveře zavazadlového prostoru.

Automatické vypnutí elektrických spotřebičů *

Některé přístroje, jako například osvětlení interiéru se vypne zhruba po 30 minutách po vypnutí zapalování, aby nedošlo k vybití baterie vozu.

Světlomety při jízdě do zahraničí

Asymetrická potkávací světla zvyšují pole viditelnosti na pravé straně jízdního pruhu.

Při jízdě v zemích, kde jezdí po opačné straně silnice asymetrická světla oslňují ostatní účastníky silničního provozu.

Halogenové světlomety *

Abyste zamezili oslňování, musíte světlomety částečně zakrýt. Příslušné překrývací pásky zakoupíte u kteréhokoliv dealera vozů Opel nebo v autorizovaném servisu Opel.

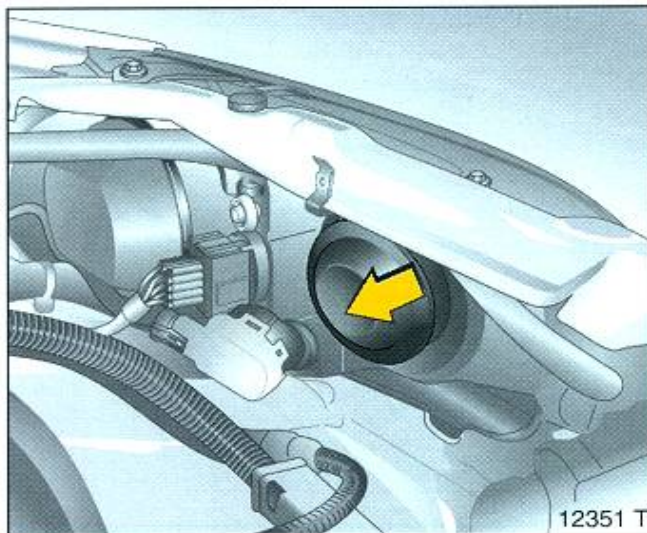

Xenonové světlomety *

Abyste zamezili oslnění, je nutné přenastavit oba potkávací světlomety na symetrické.

1. Otevřete kapotu.
2. Sejměte ochranný kryt světlometu.

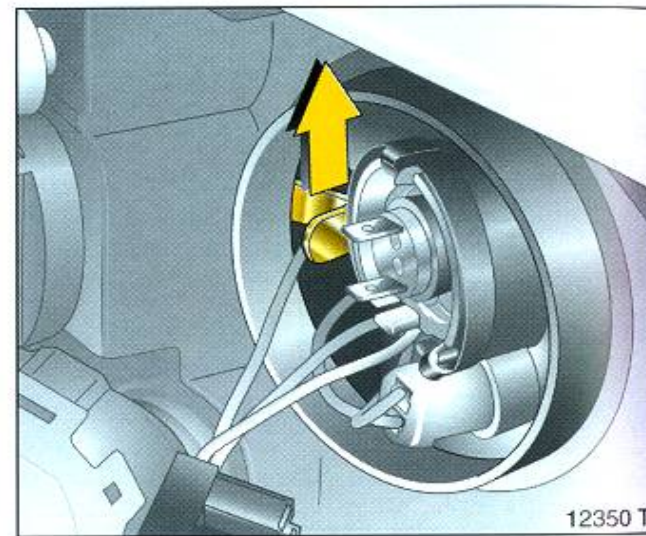

3. Pohněte páčkou, viz obrázek, nahoru.
4. Zkontrolujte světelnou zónu potkávacích světlometů (například před zdí):

horizontální	= symetrické
zahnuté nahoru	= asymetrické
5. Instalujte zpět kryt světlometů a zavřete kapotu.

Okna, elektricky ovládané střešní okno

Při obsluze elektricky ovládaných oken *, elektricky ovládaného střešního okna * buďte opatrní. Hrozí nebezpečí zranění, zejména jsou-li ve voze děti, a riziko zachycení předmětů.

Ujistěte se, že jsou všichni cestující ve voze seznámeni s obsluhou oken a střešních oken.

Jsou-li na zadních sedadlech děti, zapněte dětskou pojistku * pro elektricky ovládaná okna.

Při zavírání oken a střešního okna dávejte pozor. Ujistěte se, že sklo okna nepřivřelo žádný předmět.

Před opuštěním vozu vytáhněte klíč ze spínací skříňky, abyste předešli neobornému zacházení s okny a střešním oknem.

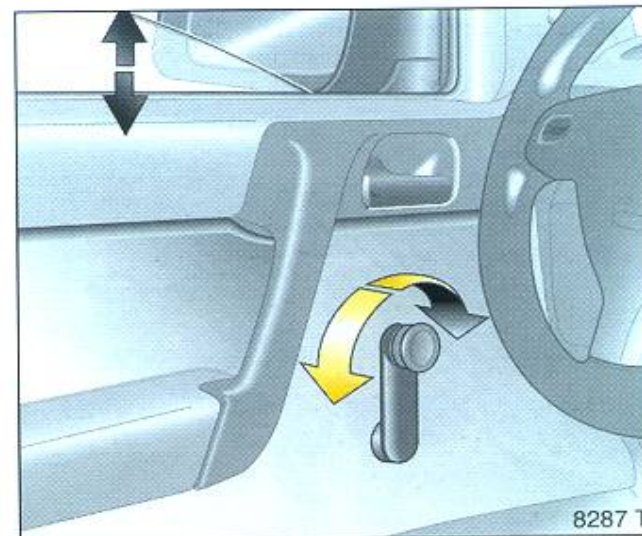

Okna ve dveřích

Okna ve dveřích můžete ovládat klíčkou.



Elektricky ovládaná okna dveří *

Ovládání oken při vypnutém zapalování.

Limuzína/hatchback, Estate

Okna se ovládají dvěma nebo čtyřmi kolébkovými spínači umístěnými na loketní opěrci dveří řidiče: horní spínače slouží pro přední okna, dolní spínače * pro zadní okna. Další kolébkové spínače jsou umístěné na loketní opěrci dveří spolujezdce a v zadních dveřích *.

Kontrolky ve spínači signalizují provozní stav.

Chcete-li otevřít okno pouze částečně, tiskněte opakovaně spínač. Pokud chcete využít funkci automatického otevření nebo zavření okna, stiskněte spínač a držte jej trochu déle; pohyb okna zastavíte opětovným stisknutím spínače.

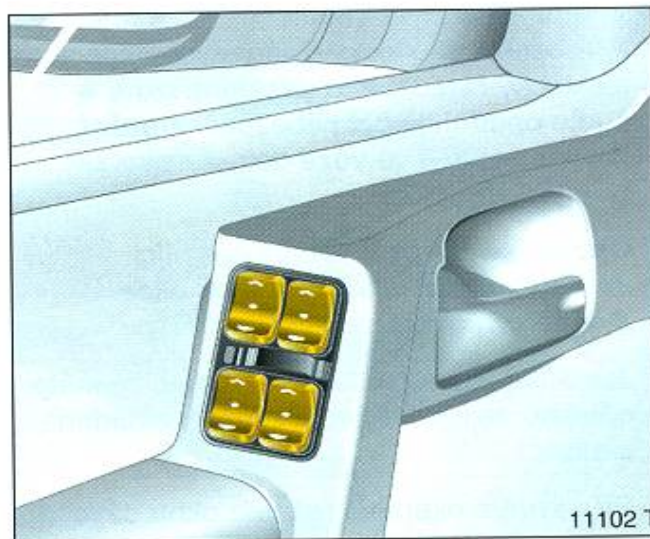

Coupe

Okno řidiče a předního spolujezdce se ovládají pomocí dvou spínačů na dveřích řidiče. Další spínač je umístěn na loketní opěrci ve dveřích spolujezdce.

Kontrolka ve spínači signalizuje provozní stav.

Chcete-li okno otevírat postupně, tiskněte opakovaně spínač. Chcete-li okno zcela otevřít, stiskněte a přidržte spínač. Chcete-li pohyb okna zastavit, opětovně stiskněte spínač. Okno zavřete stisknutím a přidržením spínače.

Pokud jsou otevřené dveře, okno se mírně pootevře. Po zavření dveří se opět automaticky zavře.

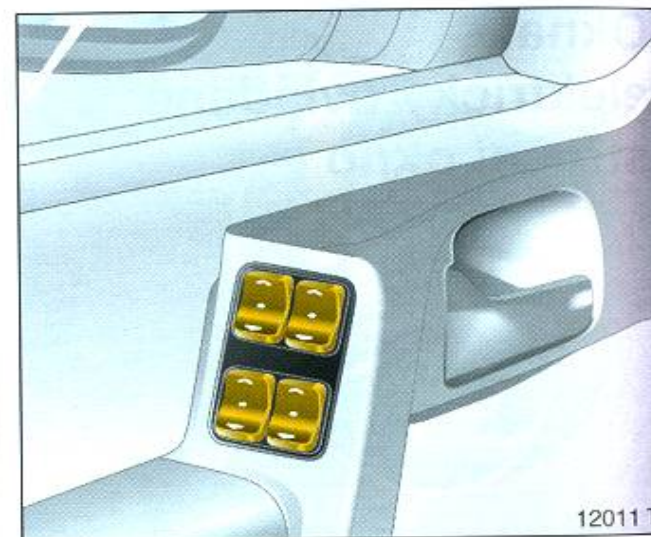

Convertible (se sklápěcí střechou)

Na loketní opěrci na dveřích řidiče se nacházejí čtyři spínače. Horní spínače ovládají přední okna, dolní spínače ovládají zadní okna. Další spínač je na loketní opěrci na dveřích spolujezdce vpředu.



Spínač na palubní desce slouží pro centrální otevírání a zavírání všech oken.

Kontrolka ve spínači signalizuje provozní stav.

Chcete-li okno otevírat postupně, tiskněte opakovaně spínač. Chcete-li okno zcela otevřít, stiskněte a přidržte spínač. Chcete-li pohyb okna zastavit, opětovně stiskněte spínač. Okno zavřete stisknutím a přidržením spínače.

Pokud jsou otevřené dveře, okno se mírně pootevře. Po zavření dveří se opět automaticky zavře.

Při otevírání nebo zavírání sklápěcí střechy se okna mírně pootevříou. Jakmile je sklápěcí střecha zcela zavřená nebo otevřená, okna se automaticky zavřou.

Ochranný systém *

Když okno při automatickém zavírání narazí na překážku, zastaví se ihned jeho pohyb a okno se opět otevře.

Pokud není pohyb okna plynulý, například v důsledku námrazy, opakovaně tiskněte spínač, dokud se okno zcela nezavře.

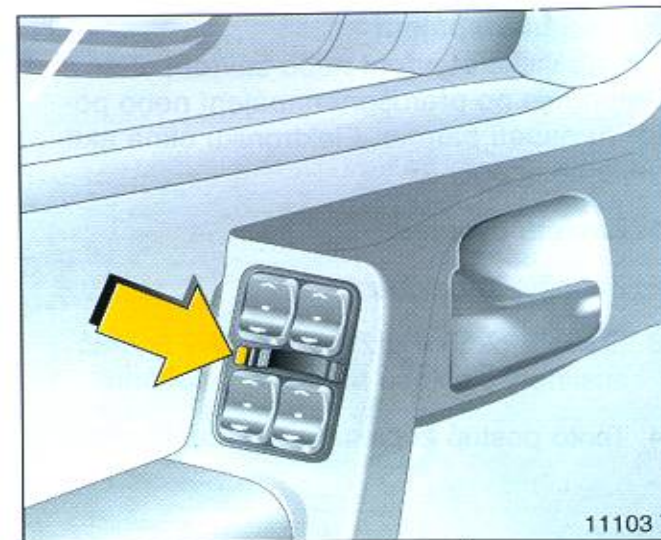

Dětská pojistka zadních oken *

Zadní okna jsou chráněna dětskou pojistkou, ovládanou tlačítkem umístěným mezi kolébkovými spínači na loketní opěrci dveří řidiče.

- Vlevo (je vidět červený povrch):
zadní okna nereagují na spínače v zadních dveřích
- Vpravo (je vidět zelený povrch):
zadní okna můžete ovládat spínači v zadních dveřích.

Přerušení napájení

Automatické otevření nebo zavření okna * nefunguje po přerušení napájení nebo poklesu napětí baterie. Elektroniku okna aktivujte následovně:

1. Zavřete dveře.
2. Zapněte zapalování.
3. Zavřete okno a držte kolébkový spínač stisknutý po dobu nejméně 5 sekund.
4. Tento postup zopakujte pro každé okno.

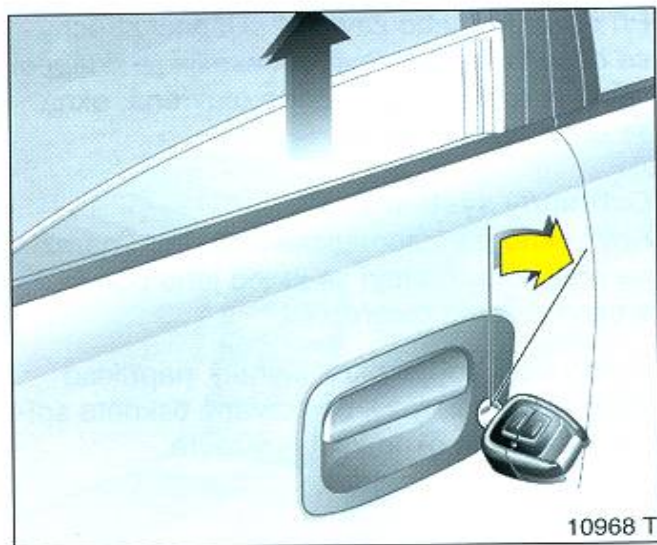

Zavření oken zvenku *

Držte klíč v zámku dveří řidiče v zamknuté poloze, dokud se okna nezavřou.

Zavírání sklápěcí střechy * - viz strana 131.

Přetížení

Dojde-li k přetížení systému, automaticky se krátkodobě přeruší napájení.

Systém je chráněn pojistkou v pojistkové skříňce - viz strana 208.

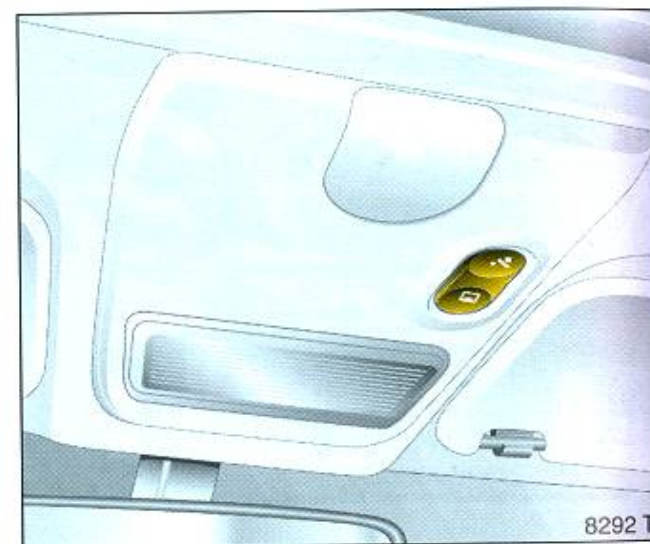

Elektricky ovládané střešní okno *, limuzína/hatchback, Estate

Ovládací tlačítka ☒ a ☑ se nacházejí mezi slunečními clonami. Střešní okno funguje, když je zapnuté zapalování.

Otevření

Stiskněte tlačítko ☒. Střešní okno se otevře do komfortní polohy. Tehdy je minimální hluk vzduchu.

Chcete-li okno otevřít za komfortní polohy, stiskněte opětovně tlačítko ☒.

Zavření

Stiskněte tlačítko ☑, a držte jej, až se střešní okno zavře.

Zvednutí

Zavřete střešní okno a stiskněte tlačítko  .

Zavření

Stiskněte tlačítko  a držte jej, až se střešní okno zavře.

Sluneční clona

Sluneční clonu může otevřít a zavřít, když je střešní okno zavřené nebo zvednuté.

Když je střešní okno otevřené, je sluneční clona také otevřená.

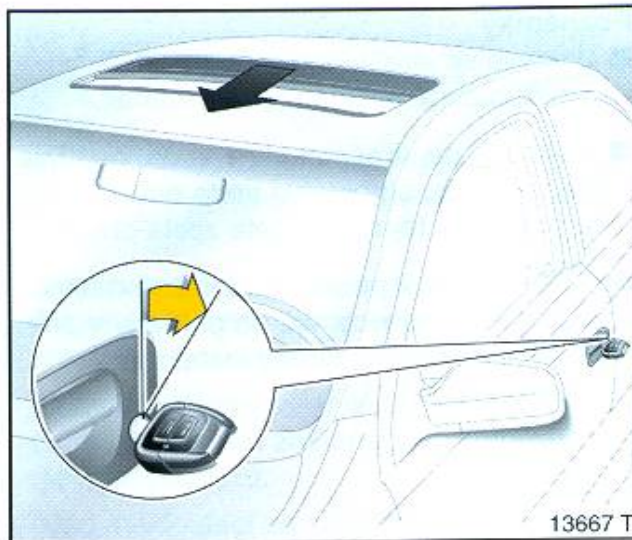

Zavření střešního okna zvenku

Držte klíč v zámku dveří řidiče v zamykací poloze, až se střešní okno zavře.

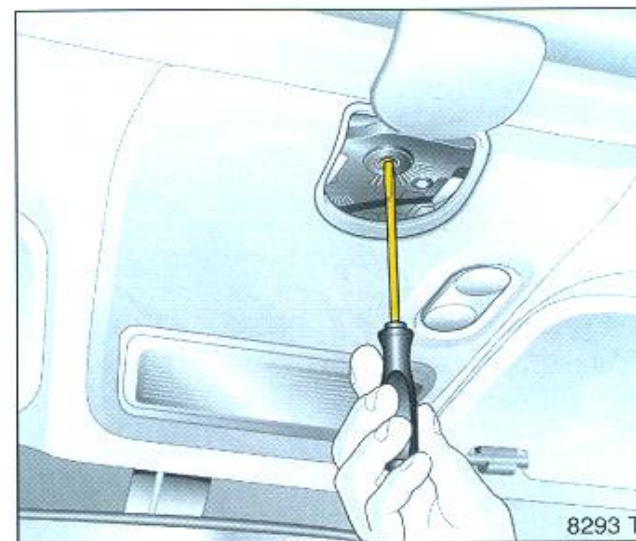

Porucha

Pokud selže elektrické ovládání, systém je chráněn pojistkou v pojistkové skřínce - viz strana 208. Dokud není porucha odstraněna, proveďte následující:

Odsuňte kryt dozadu. Stiskněte pružinu ve středové části pomocí šroubováku a otáčejte jí, až se střešní okno zavře.

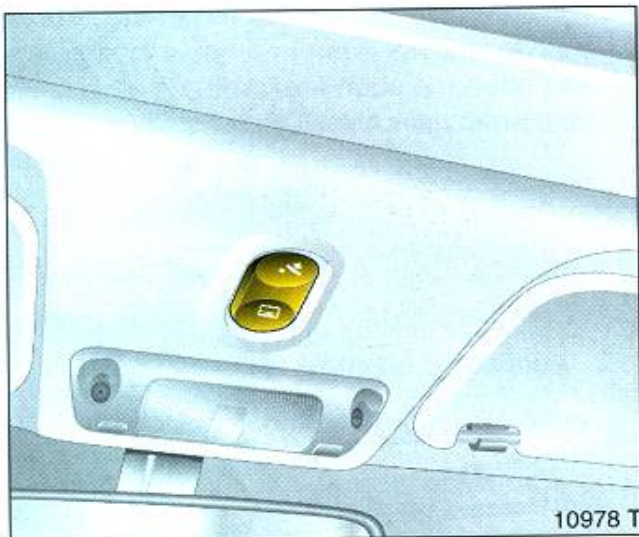

Elektricky ovládané střešní okno *, coupé

Ovládací tlačítka ☒ a ↗, se nacházejí mezi slunečními clonami. Střešní okno funguje, když je zapnuté zapalování.

Zvednutí

Zavřete střešní okno a stiskněte tlačítko ↗, .

Otevření

Chcete-li otevřít střešní okno, stiskněte znovu tlačítko ↗, .

Zavření

Stiskněte tlačítko ☒ a držte jej, až se střešní okno zavře.

Poznámky

- Jakmile se střešní okno zcela zavře/otevře, uvolněte ihned spínač.
- Pokud je na střešním okně voda, nejdříve ho naklopte, aby mohla voda odtéct a potom ho teprve můžete zcela otevřít.
- Aby nedošlo k poškození střešního okna, neotvírejte ho více než do poloviny v případě, že máte na střeše instalovaný střešní nosič.

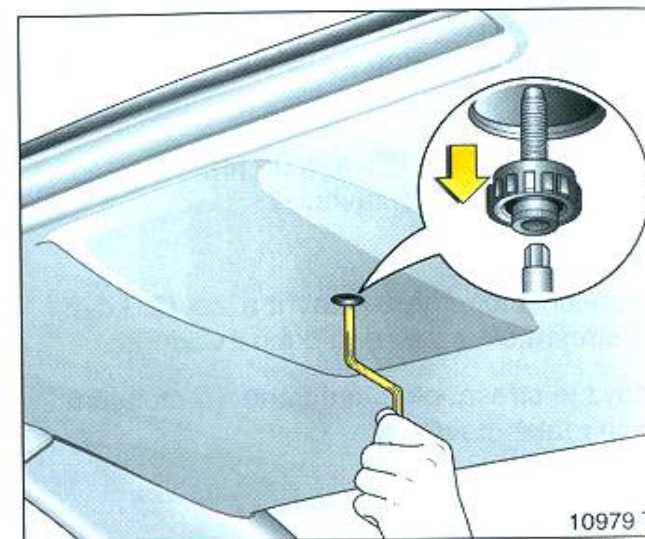

Porucha

Elektrické systémy jsou chráněny pojistkou v pojistkové skříňce - viz strana 208. Dokud není porucha odstraněna, proveďte následující:

Pomocí hlavního klíče otevřete kryt. V odkládací schránce v palubní desce najdete pomocnou kliku se dvěma různými konci. Pomocí odpovídajícího konce povolte šroub a spolu s plastovou podložkou ho vyjměte. Opačný konec kliky nasadte do pohonné jednotky okna a ručně ho zavřete.

Sklápěcí střecha

Při manipulaci se sklápěcí střechou buďte vždy opatrní. Existuje zde riziko poranění či zachycení střechou.

Při manipulaci se střechou vždy kontrolujte, aby jí v pohybu nevadily žádné předměty.

Během pohybu střechy se v její dráze nesmí nacházet žádné osoby - riziko zranění.

Sklápěcí střechu lze ovládat pouze v případě, že je zcela zavřené víko zavazadlového prostoru.

Před manipulací se střechou vždy zkontrolujte, zda je nad vozem dostatečně vysoký volný prostor (např. v garáži může být nízký strop).

Je vždy nutné řádně informovat cestující o obsluze a případných rizicích.

Před opuštěním vozidla vždy vyjměte klíček, aby nemohly nepovolané osoby se střechou manipulovat.

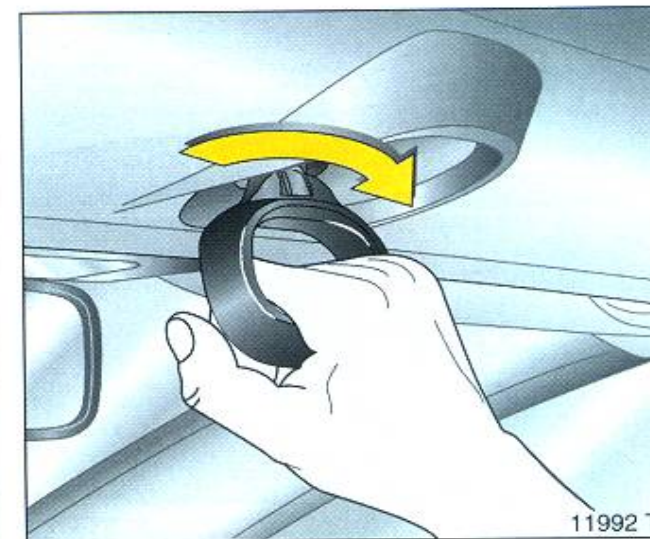

11992 T

Poloautomatické ovládání sklápěcí střechy

Otevření:

Je možné pouze když vůz stojí.

Zabrzďte parkovací brzdu.

Před předním nebo zadním oknem se nesmí nacházet žádné předměty.

Z rámu střechy vytáhněte páčku a otočte ji doprava, až na doraz: vrchní část střechy je uvolněna.

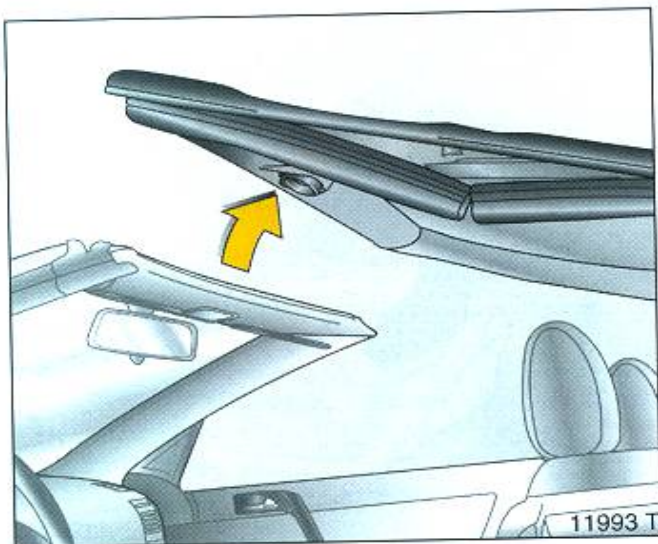

Zatlačte střechu pomocí rukojeti asi 20 cm směrem nahoru, viz obrázek.

Otočte rukojeť zpět a uložte ji do vybrání (do původní polohy).



Zapněte zapalování.

Stiskněte tlačítko  a držte ho stisknuté, až je střecha zcela otevřená a je zavřený její kryt.

Jakmile je proces otevírání střechy dokončen, ozve se zvukový signál.

Stisknete-li tlačítko  a není zabrzděna parkovací brzda, ozve se varovný zvukový signál.





Zavření:

Provádějte pouze když vůz stojí.

Zabrzděte parkovací brzdu.

Zapněte zapalování.

Stiskněte tlačítko . Střecha se zavře až k rámu čelního okna.

Tisknete-li tlačítko  a není zabrzděna parkovací brzda, ozve se varovný zvukový signál.

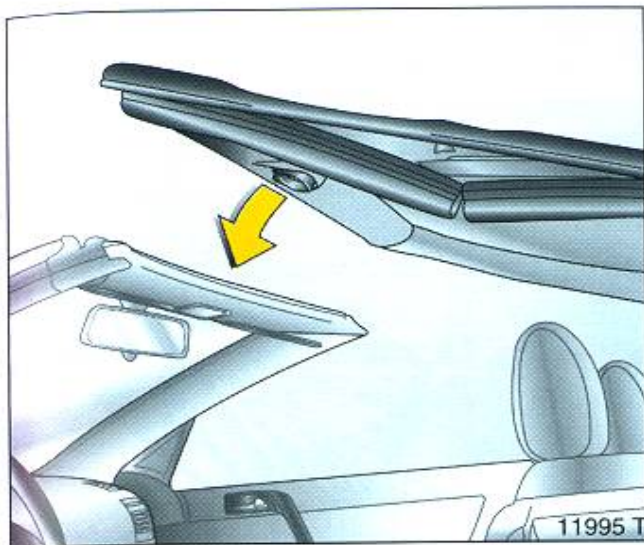

Připravte rukojeť - vyjměte ji z výklenku v rámu střechy a stáhněte zcela střechu.

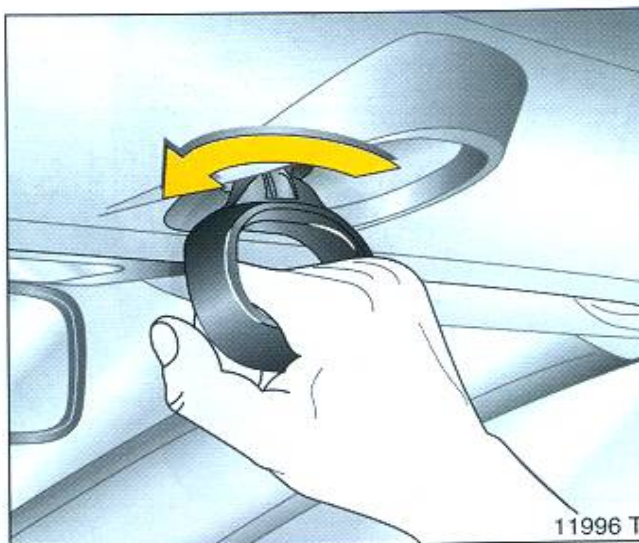

Otočte rukojeť proti směru hodinových ručiček, až na doraz. Střecha se zajistí na místě.

Zasuňte rukojeť do výřezu v obložení střechy.

Tlakem na přední část střechy zkontrolujte, zda je správně zajištěná.

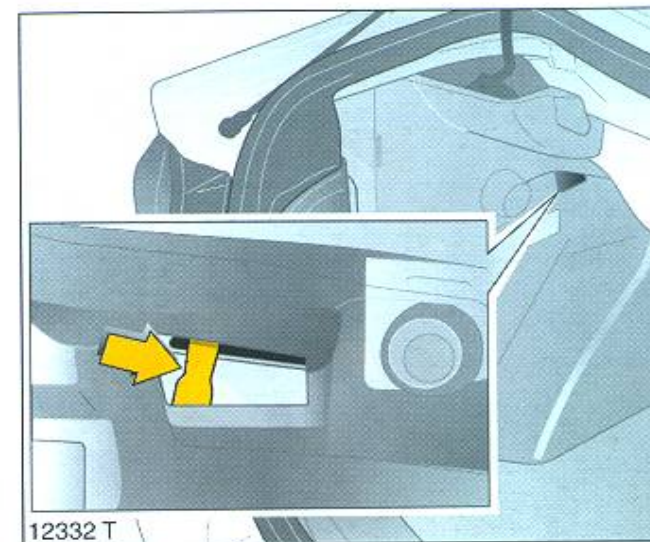

Porucha

Pokud selže elektrické ovládání střechy v okamžiku, kdy je střecha otevřená, lze ji zavřít následujícím způsobem:

1. Zastavte vůz a zabrzděte parkovací brzdou.
2. Otevřete všechna okna pomocí spínačů ve dveřích řidiče.
3. Vypněte zapalování a vyjměte klíč ze spínací skříňky.
4. Otevřete víko střechy a zatlačte dopředu páčku, která je na levé straně pro uvolnění střechy - viz obrázek.

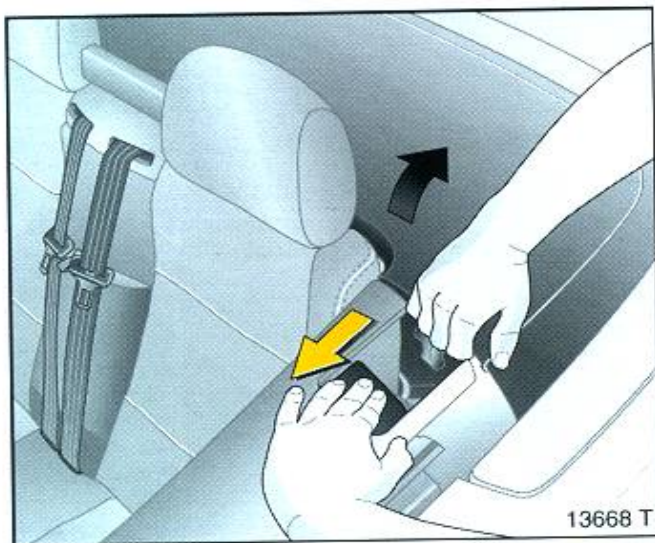

5. Vyjměte podpůrnou tyč ze sady nářadí a použijte ji pro podporu střechy. Sada nářadí - viz strana 202.
6. Zavřete víko. Pokud ho zcela nezavřete, může dojít k poškození.
7. Posuňte panel dopředu a zvedněte kryt.

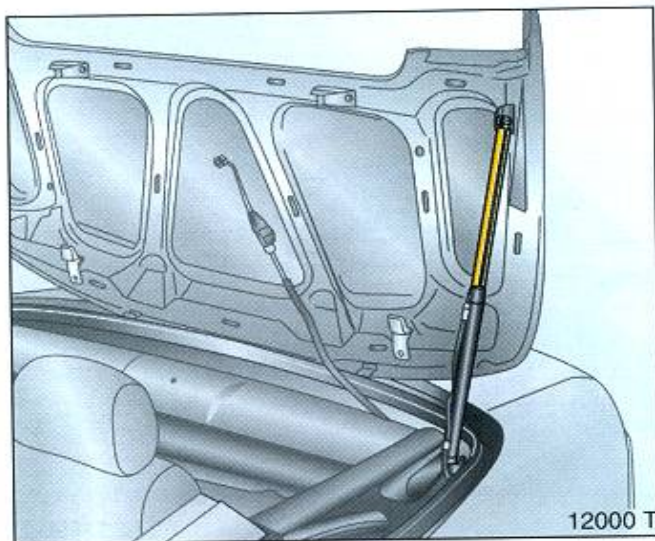

8. Zasuňte podpěrnou tyč pro oporu kryt do válcové tyče - viz obrázek.

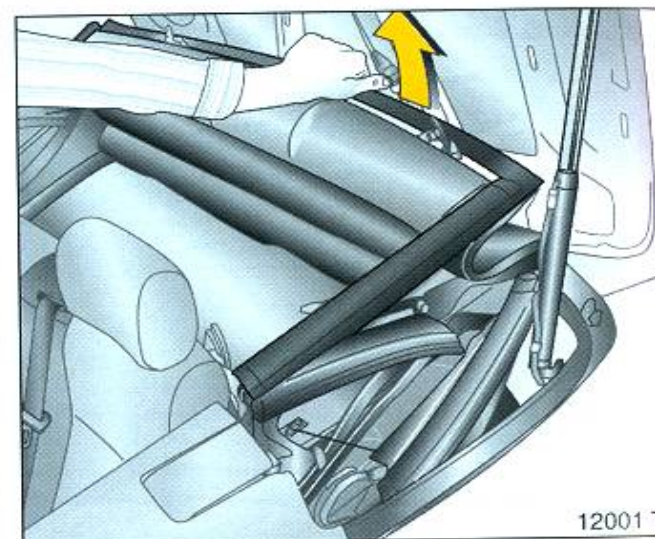

9. Táhněte střechu směrem k sobě (nahoru).

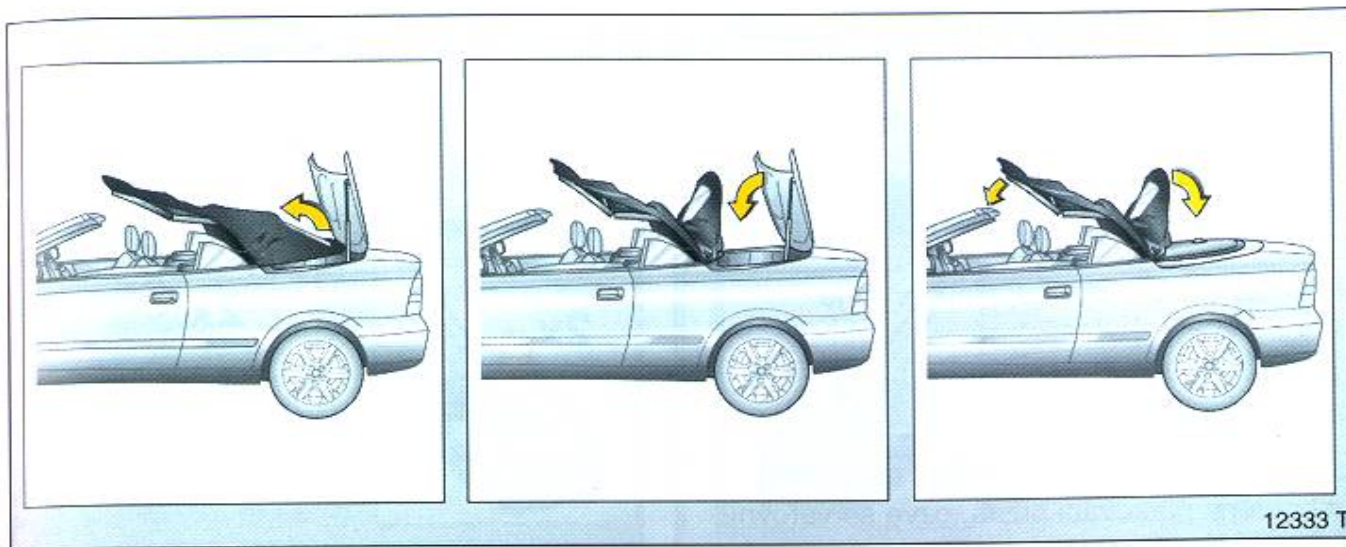

10. Zvedněte zadní část střechy, vyjměte podpůrnou tyč.

11. Zavřete kryt.

12. Sklopte zadní část sklápěcí střechy.

13. Zatlačte přední okraj střechy dopředu, až se přiblíží k rámu čelního okna. Střechu již nezvedejte, protože by mohlo dojít k poškození horní skládací části.

14. Připravte rukojeť - vyjměte ji z výklenku v rámu střechy a stáhněte zcela střechu k rámu čelního skla.



15. Otočte rukojeť proti směru hodinových ručiček, až na doraz. Střecha se zajistí na místě.

16. Zasuňte rukojeť do výřezu v obložení střechy.

17. Tlakem na přední část střechy zkontrolujte, zda je správně zajištěná.

18. Po manuálním zavření střechy ji již nesmíte znovu otevírat. Kontaktujte autorizovaný servis, kde Vám závadu odstraní.



12331 T

Plně automatická sklápěcí střecha

Otevření střechy pomocí tlačítka na palubní desce

Lze použít pouze když vozidlo stojí.

Zabrzďte parkovací brzdu.

Před čelním nebo zadním oknem nebo v prostoru dráhy střechy se nesmí nacházet žádné osoby ani předměty.

Tiskněte tlačítko  dokud se střecha zcela neotevře a její kryt je kompletně zavřený.

Jakmile je proces dokončen, ozve se zvukový signál.

Jestliže stisknete tlačítko  a není zabrzděna parkovací brzda, ozve se varovný zvukový signál.

Zavření střechy pomocí tlačítka na palubní desce

Lze použít pouze když vozidlo stojí.

Zabrzďte parkovací brzdu.

Zapněte zapalování.

Tiskněte tlačítko  tak dlouho, až je střecha zcela zavřená.

Jakmile je proces dokončen, ozve se zvukový signál.

Jestliže stisknete tlačítko  a není zabrzděna parkovací brzda, ozve se varovný zvukový signál.

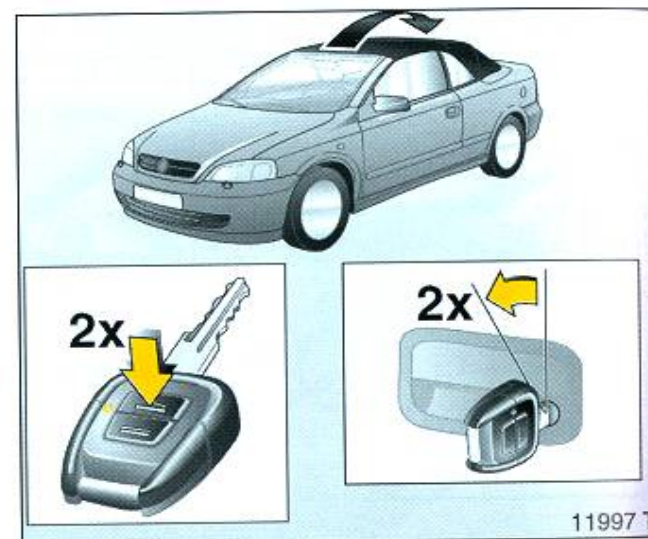

11997 T

Otevření dálkovým ovladačem nebo klíčem ze zámku dveří řidiče

Lze použít pouze když vozidlo stojí a je zabrzděna parkovací brzda.

Před předním a zadním oknem a v dráze střechy se nesmí nacházet žádné předměty.

Vozidlo odemkněte dálkovým ovladačem nebo klíčem.

Stiskněte tlačítko  na dálkovém ovládní, až se střecha zcela otevře a ochranný kryt se zavře

- nebo -

otočte klíčem v zámku dveří řidiče směrem k přední části vozu a udrzte ho v odemknuté poloze, až je střecha zcela otevřená a kryt úplně zavřený.

Jakmile je proces otevírání střechy dokončen, ozve se zvukový signál.

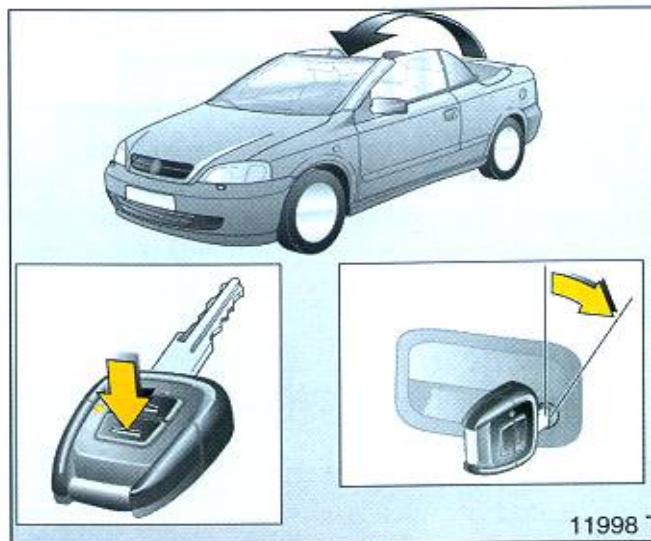

Zavření střechy dálkovým ovladačem nebo klíčem v zámku dveří řidiče

Lze použít pouze když vozidlo stojí a je zabrzděna parkovací brzda.

Před předním a zadním oknem a v dráze střechy se nesmí nacházet žádné předměty.

Stiskněte tlačítko  na dálkovém ovládní, až se okna a střecha zcela zavřou

- nebo -

otočte klíčem v zámku dveří řidiče směrem k zadní části vozu a udrzte ho v zamknuté poloze, až jsou okna a střecha zcela zavřené.

Jakmile je proces zavírání střechy dokončen, ozve se zvukový signál.

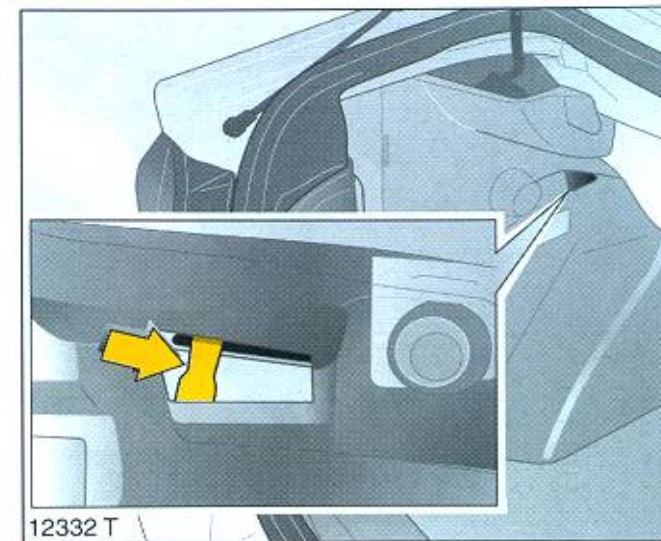

Porucha

Pokud selže elektrické ovládní střechy v okamžiku, kdy je střecha otevřená, lze ji zavřít následujícím způsobem:

1. Zastavte vůz a zabrzděte parkovací brzdu.
2. Otevřete všechna okna pomocí spínačů na dveřích řidiče.
3. Vypněte zapalování a vyjměte klíč ze spínací skříňky.
4. Otevřete víko střechy a zatlačte dopředu páčku, která je na levé straně pro uvolnění střechy - viz obrázek.



5. Vyjměte podpůrnou tyč ze sady nářadí a použijte ji pro podporu střechy. Sada nářadí - viz strana 202.
6. Zavřete víko zavazadlového prostoru. Pokud ho zcela nezavřete, může dojít k jeho poškození.
7. Posuňte panel dopředu a zvedněte kryt.

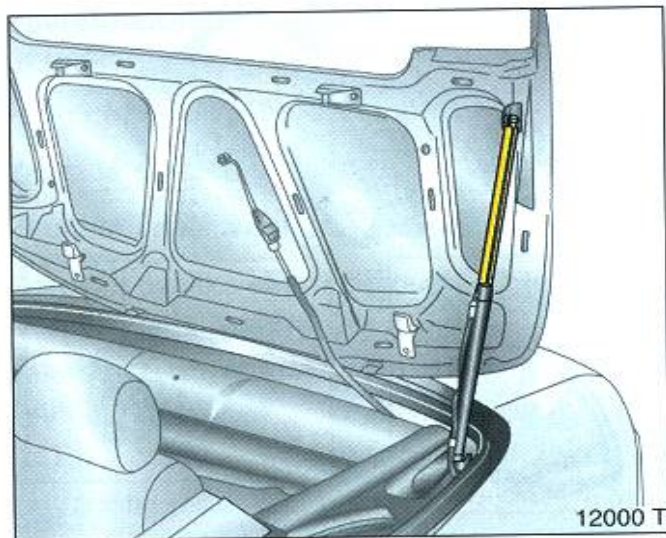

8. Zasuňte podpůrnou tyč pro oporu krytu do válcové tyče.

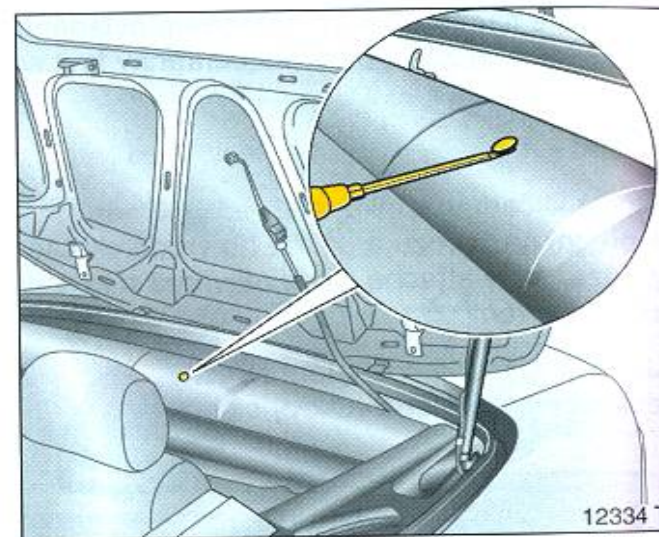

9. Pomocí šroubováku odjistěte kryt ve střední části přední hrany rámu střechy a sejměte ho.

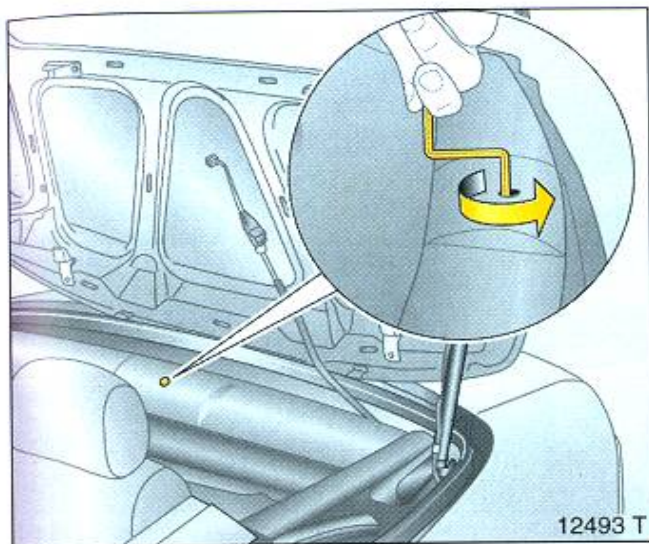

10. Zasuňte kliku (umístěnou ve schránce v palubní desce nebo v sadě s náradím) do otvoru a otáčejte jí doleva, co to půjde: západky na přední hraně střechy musí být otevřené. Vyjměte kliku.

Důležité: Dejte pozor, abyste klikou otáčeli zcela doleva, aby nedošlo k poškození, když se zavírá střecha.

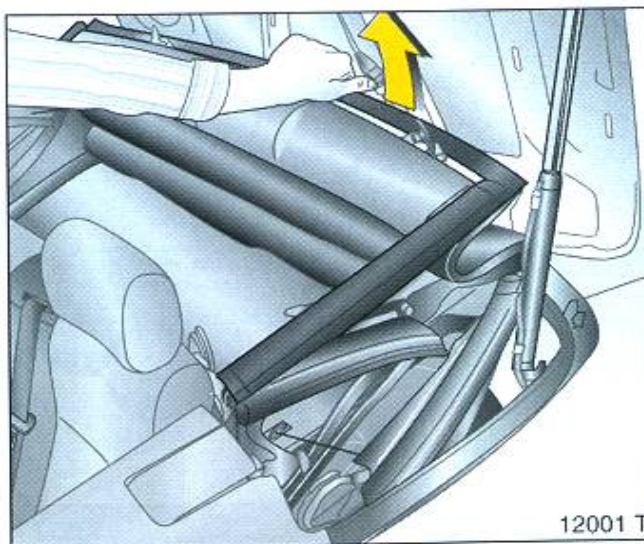

11. Střechu táhněte směrem k sobě.

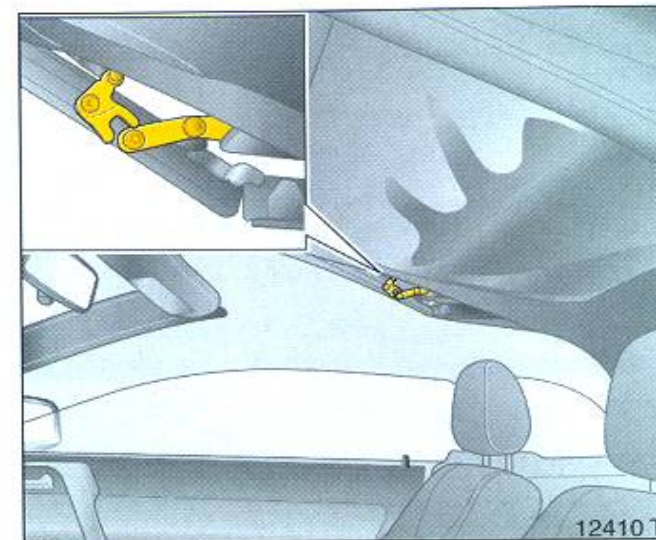

12. Když je střecha tažena směrem k přední části vozu, kontrolujte, aby střecha jela ve své dráze a správně se zajistila.

Pokud tomu tak není, neotočili jste klikou doleva až na doraz. Otevřete střechu a zkuste to znovu.

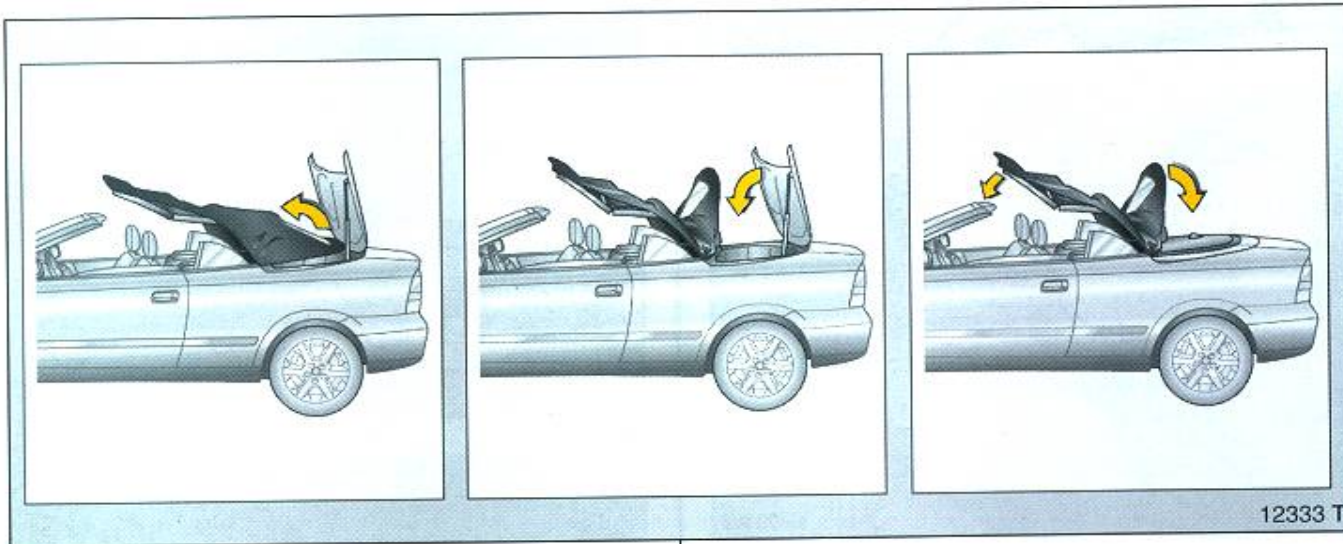

13. Zvedněte zadní část střechy, vyjměte podpůrnou tyč.
14. Zavřete kryt.

15. Sklopte spodní část sklápěcí střechy.
16. Zatlačte přední okraj střechy dopředu, až se přiblíží k rámu čelního okna. Aby nedošlo k poškození střechy, nesmíte ji již více zvedat.

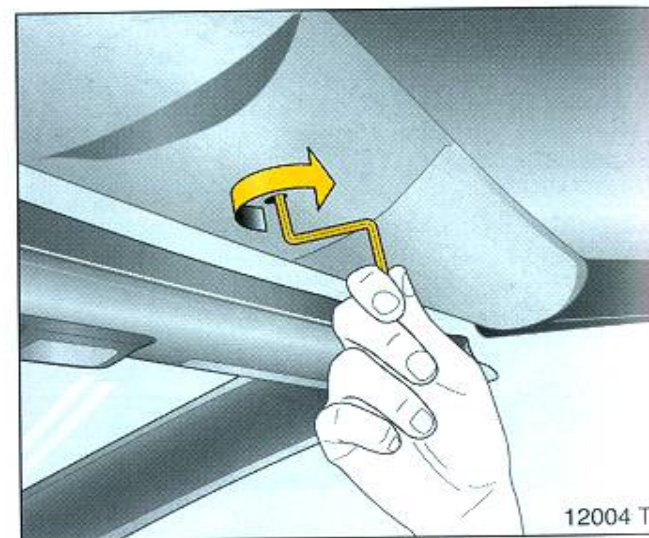

17. Zasuňte kliku do otvoru a otáčejte jí doprava, až na doraz, dokud není střecha zcela zavřená.
18. Tlakem na přední část střechy zkontrolujte, zda je správně zajištěná.
19. Po manuálním zavření střechy ji již nesmíte znovu otevírat. Kontaktujte autorizovaný servis Opel, kde Vám závadu odstraní.

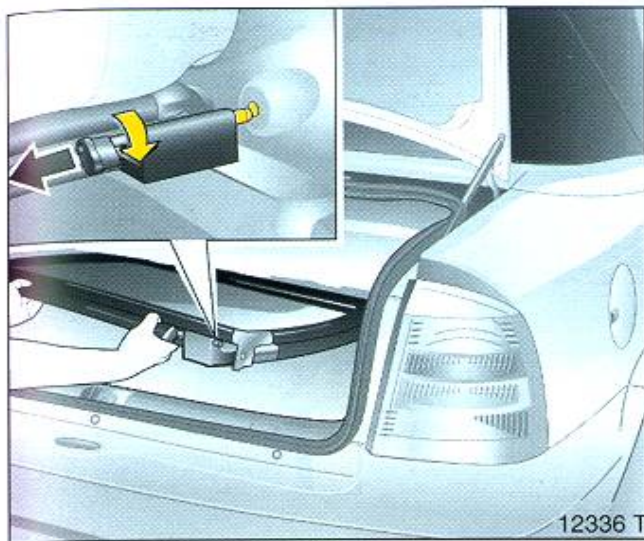

Deflektor *

Je-li střecha zcela otevřená, deflektor pomáhá redukovat vzdušné turbulence, víry a hluk v interiéru vozu.

Na deflektor neumísťujte žádné předměty.

Deflektor je umístěn v ochranném obalu * v zavazadlovém prostoru. Je umístěn v držácích po stranách a zajištěn do pojistných prvků na levé a pravé straně.

Pro vyjmutí deflektoru otočte přídržné prvky a vytlačte je. Deflektor vytáhněte směrem k sobě.

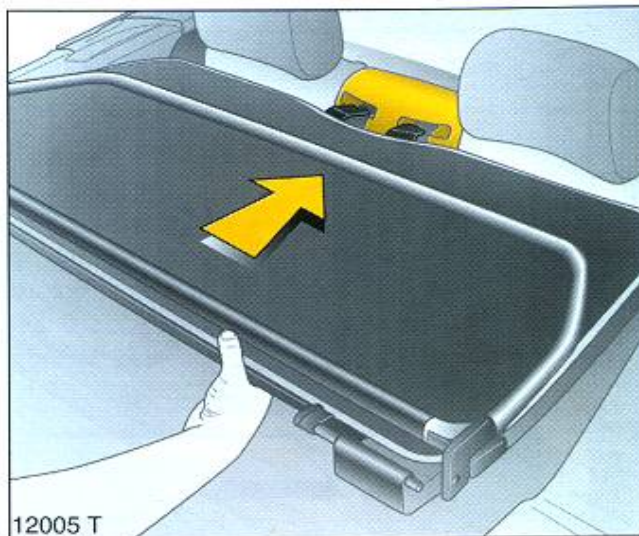

Montáž

Vyjměte deflektor z ochranného krytu *.

Zasuňte držáky složeného deflektoru do zářezů mezi opěrkami hlav na zadních sedadlech.

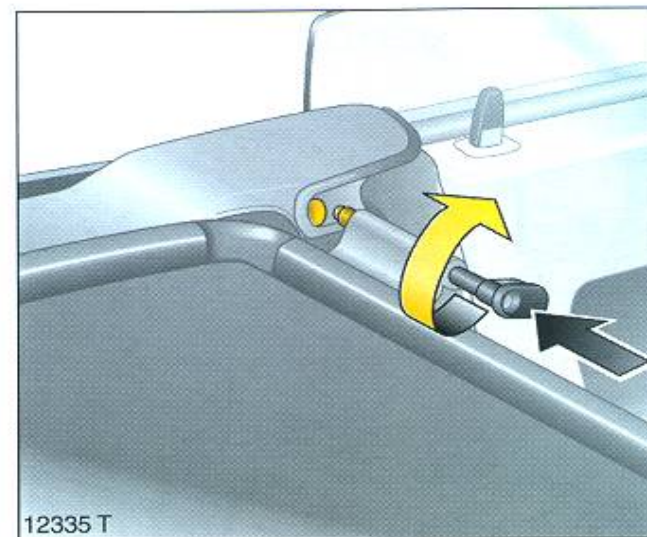

Otočte přídržné prvky na levé a pravé straně, aby se zajistili.

Postavte deflektor kolmo.

Demontáž

Pro demontáž postupujte obráceným postupem pro montáž.

Topení, ventilace

System topení a ventilace

System směšování vzduchu Opel: Směšováním studeného a teplého vzduchu může být teplota ve vozidle regulována bez jakékoliv prodlevy a při všech rychlostech pak může být udržována téměř konstantní.



Ovládací prvky

Levý otočný ovladač: Teplota

otáčením doprava = teplejší vzduch,
otáčením doleva = chladnější vzduch.



Střední otočný ovladač: Ventilátor

Čtyři rychlosti:

- ☼ vypnuto
- 4 maximální množství přiváděného vzduchu

Množství vzduchu přiváděného do interiéru vozidla je určováno ventilátorem. Ventilátor proto zapínejte i během jízdy.

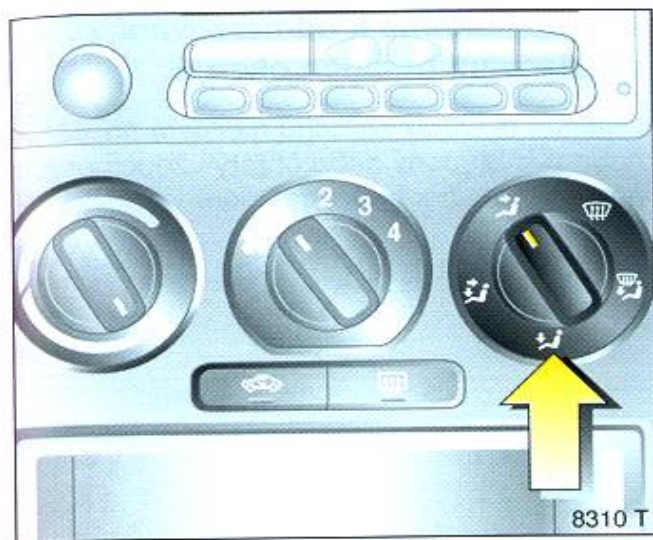

Pravý otočný ovladač: Rozvod přiváděného vzduchu

k odmrazování, příp. odmlžování

k odmrazování, příp. odmlžování, k nohám cestujících na předních a zadních * sedadlech

k nohám cestujících na předních a zadních * sedadlech

do prostoru hlavy, k nohám cestujících na předních a zadních * sedadlech

do prostoru hlavy

K přizpůsobení osobním potřebám lze tento otočný ovladač nastavit do jakékoliv mezipolohy.

Při nastavení nebo musíte otevřít výstupy vzduchu.



System uzavřené cirkulace vzduchu v interiéru

K aktivaci slouží tlakový spínač pod skupinou ovladačů pro regulaci teploty a větrání. Kontrolní svítidla je integrována ve spínači.

Pokud do interiéru vozu proniká nepříjemný zápach, dočasně zapněte .

System uzavřené cirkulace vzduchu v interiéru vozidla používejte jen krátkodobě, protože postupem doby dochází ke zhoršování kvality vzduchu v interiéru a ke zvyšování vlhkosti vzduchu.

Nastavíte-li rozvod vzduchu na odmrazování, příp. odmlžování : System uzavřené cirkulace vzduchu se vypne.

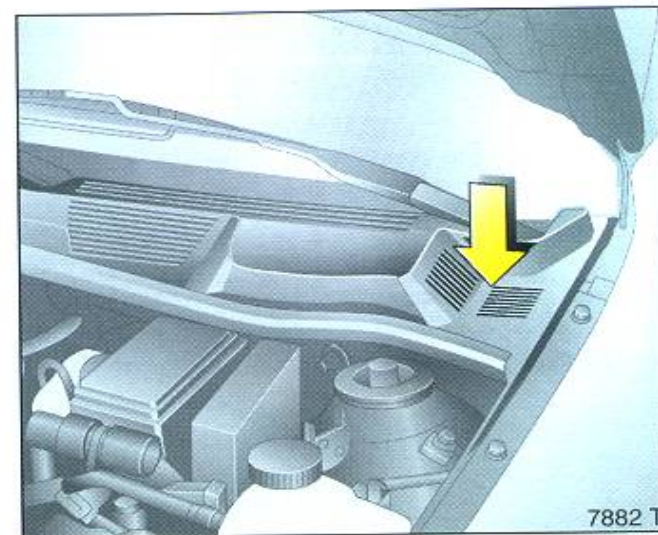

Mřížka přivodu vzduchu

Mřížky pro zachycování hrubých nečistot v motorovém prostoru z boku vpravo a vlevo před čelním sklem musí být průchodné, proto v případě potřeby odstraňte listy, nečistoty nebo sníh.

Ventilační otvory

Tyto ventilační otvory v zavazadlovém prostoru nezakrývejte žádnými předměty.

Pylový/prachový filtr

Zbavuje zvenku přiváděný vzduch, příp. při zapnuté recirkulaci vnitřního vzduchu i vzduch v interiéru prachu a sazí, jakož i pylových částic a spor.

Filtr musí být vyměňován v intervalech uvedených v Servisní knížce.

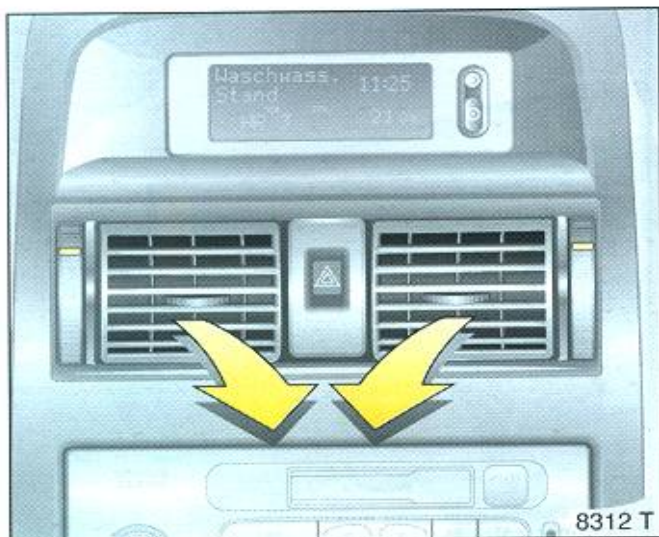

Střední ventilační otvory

Vždy podle polohy ovladače teploty vzduchu přiváděného do interiéru vozidla se dosáhne komfortního větrání prostoru hlavy, a to buďto neohřátým nebo ohřátým vzduchem. Ovladač teploty vzduchu přiváděného do interiéru vozidla ve střední poloze: Ze středních ventilačních otvorů proudí chladnější vzduch než z bočních ventilačních otvorů.

Oba výstupy otevřete pomocí rýhovaných koleček. V poloze **O** jsou výstupy vzduchu uzavřeny.

Chcete-li zvýšit množství přiváděného vzduchu, zapněte ventilátor na větší výkon.

Pohybem lamel, jak v horizontálním, tak i vertikálním směru, můžete nastavit požadovaný směr proudění vzduchu.

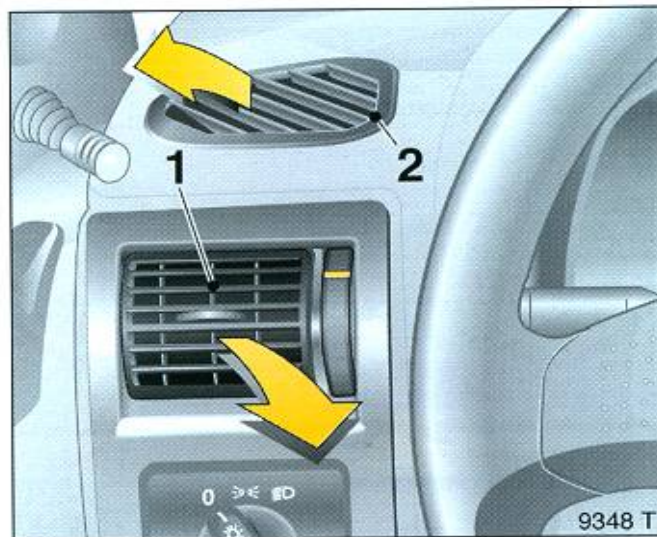

Boční výstupy vzduchu 1



Těmito otvory je možno dle nastavení přivádět buď ohřátý nebo neohřátý vzduch do prostoru pro cestující.

Oba výstupy je možno regulovat rýhovanými kolečky, přičemž v poloze **O** jsou uzavřeny.

Pohybem lamel, jak v horizontálním, tak i vertikálním směru, můžete nastavit požadovaný směr proudění vzduchu.



Chcete-li zvýšit množství přiváděného vzduchu, zapněte ventilátor na větší výkon.

Výstupy určené k odmrazování, příp. odmlžování bočních oken 2

Ovladač rozvodu vzduchu nastavte na  nebo : Studený nebo ohřátý vzduch proudí na čelní sklo a k bočním oknům.



Větrání

- Ovladač teploty vzduchu přiváděného do interiéru vozidla otočte doleva,
- zapněte ventilátor,
- pro maximální větrání v prostoru hlavy: ovladač rozvodu vzduchu nastavte do polohy , otevřete všechny výstupy,
- proud vzduchu k zadním sedadlům: střední výstupy vzduchu nastavte poněkud k sobě a nasměrujte poněkud nahoru,
- pro větrání prostoru pro nohy: ovladač rozvodu vzduchu nastavte do polohy ,
- k současnému větrání prostoru pro nohy a prostoru hlavy: ovladač rozvodu vzduchu nastavte do polohy .



Topení

Výkon topení je závislý na teplotě chladicí kapaliny a proto je maximální teprve při dosažení provozní teploty motoru.

K rychlému vyhřátí prostoru pro cestující proveďte následující:

- otočte ovladač teploty vzduchu přiváděného do interiéru vozidla doprava
- ventilátor zapněte na stupeň 3
- nastavte regulátor vzduchu do požadované polohy (viz strana 137).

Pocit pohody, pohodlí a dobrá kondice cestujících je ve velké míře závislá na správném nastavení větrání a vytápění.

K dosažení teplotního vrstvení s příjemným efektem „chladná hlava a nohy v teple“ nastavte ovladač rozvodu vzduchu do polohy  nebo , ovladač pro regulaci teploty vzduchu přiváděného do interiéru vozidla nastavte do střední polohy a otevřete střední výstupy vzduchu.



Topení do prostoru pro nohy

Kanály pro přívod teplého vzduchu vedou i do prostoru pro nohy u zadních sedadel *.

- Ovladač regulace teploty vzduchu přiváděného do interiéru vozidla otočte doprava,
- zapněte ventilátor,
- ovladač rozvodu vzduchu nastavte do polohy ,
- uzavřete středové výstupy vzduchu.



Odmližování a odmrazování skel

Nedodržení těchto návodů může vést k zamližení oken a případné dopravní nehodě v důsledku takto snížené viditelnosti.



- Ovladač teploty vzduchu přiváděného do interiéru vozidla otočte doprava,
- ovladač ventilátoru nastavte na **3** nebo **4**,
- ovladač rozvodu vzduchu nastavte do polohy ,
- podle potřeby otevřete ventilační otvory a nasměrujte je na boční okna,
- střední ventilační otvory uzavřete,
- zapněte vyhřívání zadního okna.

K současnému vyhřátí prostoru pro nohy nastavte ovladač rozvodu vzduchu na .



Vyhřívání zadní okno, vyhřívání vnější zpětná zrcátka *

Tlačítko  pod skupinou ovladačů funguje jen při běžícím motoru:

zapnuto = stisknout 
 vypnuto = stisknout znovu 

Kontrolka zapnutí je integrována ve spínači.

Vyhřívání se po asi 15 minutách automaticky vypne.

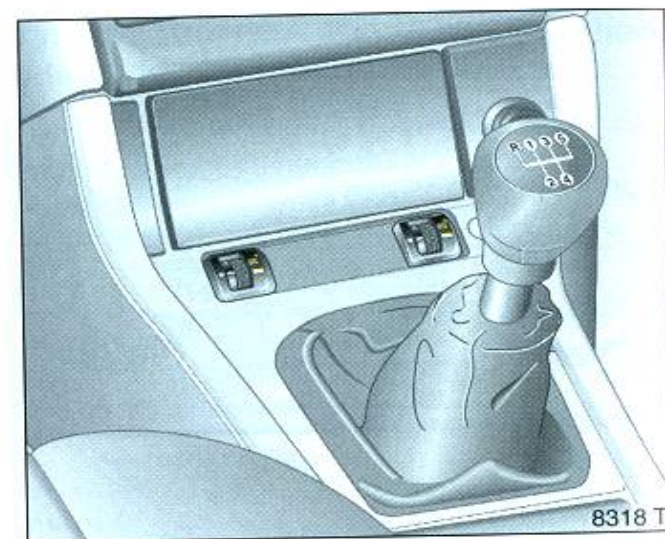

Vyhřívání přední sedadla *

Dvě rýhovaná kolečka  pod popelníkem.

Příslušné rýhované kolečko  nastavte podle potřeby na požadovaný stupeň vyhřívání.

Chcete-li vyhřívání vypnout, otočte rýhované kolečko  do polohy „-“.

Kontrolní dioda zapnutí je integrována ve spínači.



Klimatizace

Klimatizace *

Větrání, topení a chladicí díl tvoří funkční jednotku, která je dimenzována pro maximální komfort ve všech ročních obdobích, při každém počasí a jakékoli venkovní teplotě.

Když je klimatizace zapnutá, vzduch se ochlazuje a odvlhčuje.

Topný díl ohřívá vzduch podle potřeby v každém druhu provozu, a to podle nastavení ovladače regulace teploty vzduchu přiváděného do interiéru vozidla. Množství přiváděného vzduchu lze podle potřeby regulovat pomocí ovladače ventilátoru.

Spínač pro zapnutí systému uzavřené cirkulace vzduchu  a klimatizace  jsou umístěny pod skupinou ovladačů systému vytápění a větrání.



Chladicí díl klimatizačního zařízení pracuje pouze při spuštěném motoru.

Chladicí díl klimatizačního zařízení se automaticky vypne při nízké venkovní teplotě.

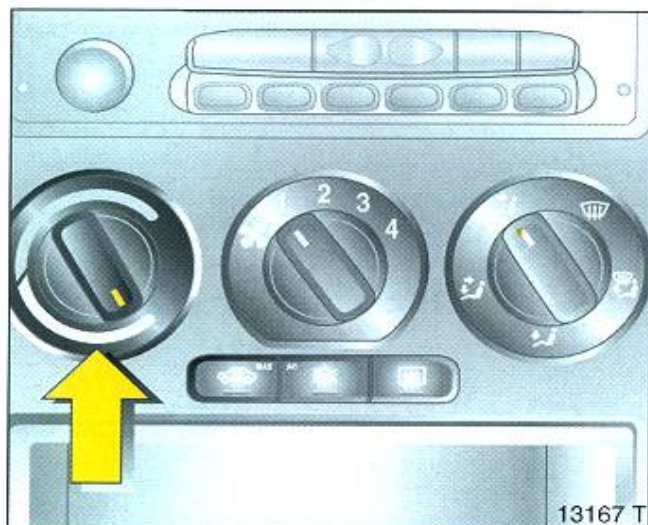

Ovládací prvky topení

Levý otočný ovládací prvek: nastavení teploty

Doprava = teplejší vzduch
Doleva = chladnější vzduch



Středový otočný ovládací prvek: rychlost ventilátoru

Čtyři rychlosti:

- ✿ vypnuto
- 4 maximální množství přiváděného vzduchu

Množství vzduchu přiváděného do interiéru vozidla je určováno ventilátorem. Ventilátor proto zapínejte i během jízdy.

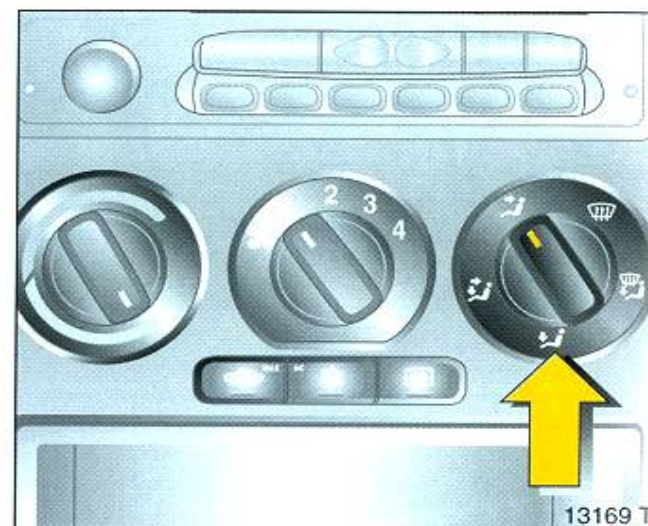

Pravý otočný ovladač: Rozvod přiváděného vzduchu

- ☰ k odmrazování, příp. odmlžování
- ↕ k odmrazování, příp. odmlžování, k nohám cestujících na předních a zadních * sedadlech
- ↙ k nohám cestujících na předních a zadních * sedadlech
- ↗ do prostoru hlavy, k nohám cestujících na předních a zadních * sedadlech
- ↖ do prostoru hlavy

K přizpůsobení osobním potřebám lze tento otočný ovladač nastavit do jakékoliv mezipoohy.

Při nastavení ↗ nebo ↖ musíte otevřít výstupy vzduchu.

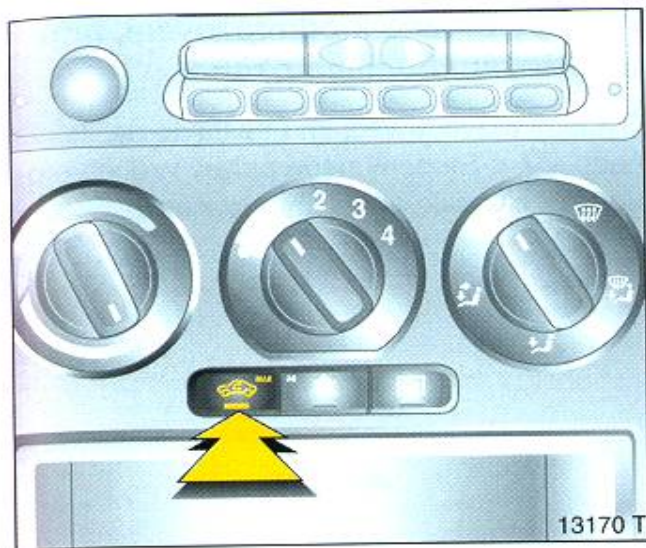

Systém uzavřené cirkulace vzduchu v interiéru

K aktivaci slouží tlakový spínač  pod skupinou ovladačů pro regulaci teploty a větrání. Kontrolní svítílka je integrována ve spínači.

Pokud do interiéru vozu proniká nepříjemný zápach, dočasně zapněte .

Systém uzavřené cirkulace vzduchu v interiéru vozidla používejte jen krátkodobě, protože postupem doby dochází ke zhoršení kvality vzduchu v interiéru a ke zvyšování vlhkosti vzduchu.

Nastavíte-li rozvod vzduchu na odmrazování, příp. odmlžování : Systém uzavřené cirkulace vzduchu se vypne.

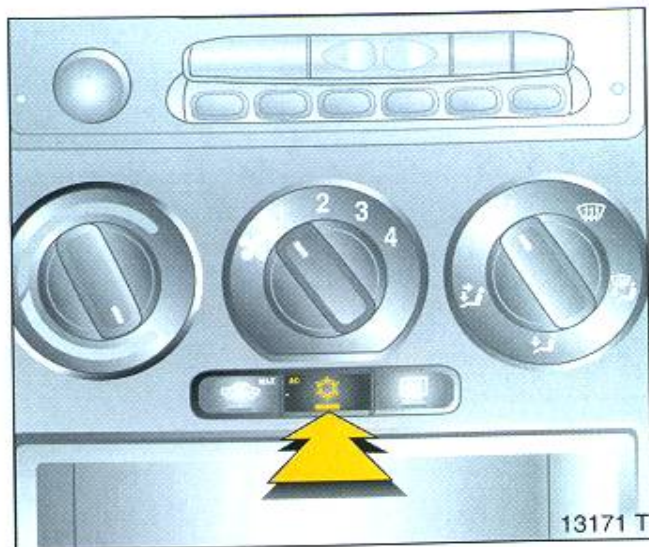

Klimatizace

Klimatizaci (kompresor klimatizace) zapnete stiskem spínače . Ventilátor běží na střední rychlost, kterou však můžete podle potřeby upravit.

Při zapnutí klimatizace dochází k vysušování a ochlazení vzduchu. Pokud nechcete vysušet a ochlazen vzduch, klimatizaci vypněte; ušetříte i palivo.

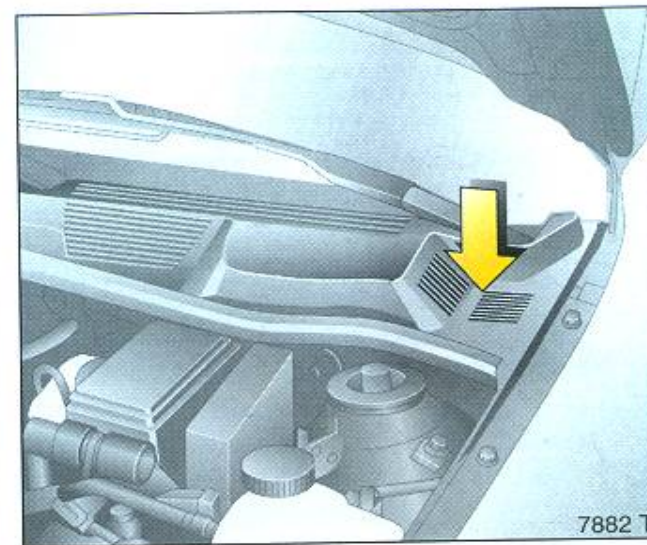

Mřížka přívodu vzduchu

Mřížky pro zachycování hrubých nečistot v motorovém prostoru z boku vpravo a vlevo před čelním sklem musí být průchodné, proto v případě potřeby odstraňte listy, nečistoty nebo sněh.

Ventilační otvory

Tyto ventilační otvory v zavazadlovém prostoru nezakryjte žádnými předměty.

Pylový/prachový filtr

Zbavuje zvenku přiváděný vzduch, příp. při zapnutí recirkulace vnitřního vzduchu i vzduch v interiéru prachu a sazí, jakož i pylových částic a spor.

Filtr musí být vyměňován v intervalech uvedených v Servisní knížce.

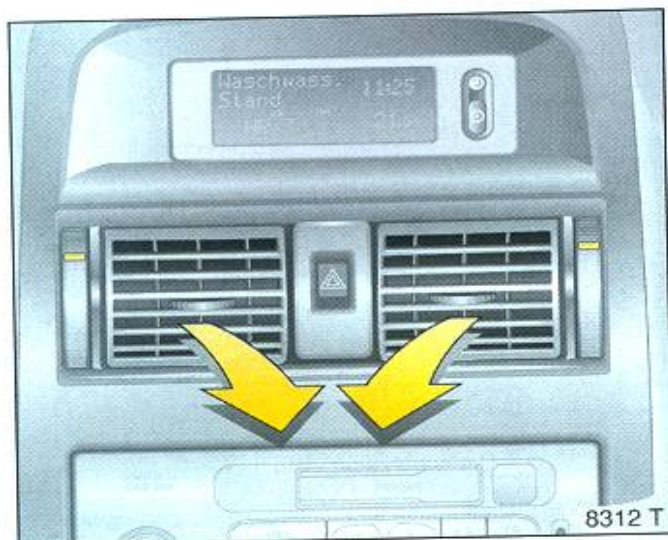

Střední ventilační otvory

Vždy podle polohy ovladače teploty vzduchu přiváděného do interiéru vozidla se dosáhne komfortního větrání prostoru hlavy, a to buďto neohřátým nebo ohřátým vzduchem. Ovladač teploty vzduchu přiváděného do interiéru vozidla ve střední poloze: Ze středních ventilačních otvorů proudí chladnější vzduch než z bočních ventilačních otvorů.

Oba výstupy otevřete pomocí rýhovaných koleček. V poloze **O** jsou výstupy vzduchu uzavřeny.

Chcete-li zvýšit množství přiváděného vzduchu, zapněte ventilátor na větší výkon.

Pohybem lamel, jak v horizontálním, tak i vertikálním směru, můžete nastavit požadovaný směr proudění vzduchu.

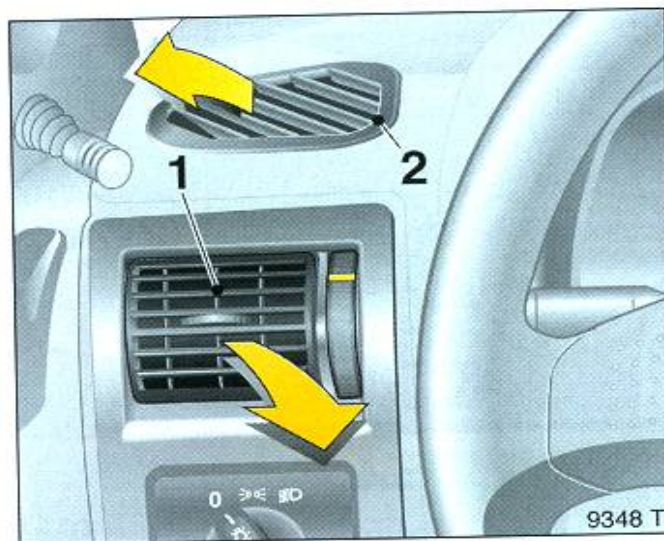

Boční výstupy vzduchu 1



Těmito otvory je možno dle nastavení přivádět buď ohřátý nebo neohřátý vzduch do prostoru pro cestující.

Oba výstupy je možno regulovat rýhovanými kolečky, přičemž v poloze **O** jsou uzavřeny.

Pohybem lamel, jak v horizontálním, tak i vertikálním směru, můžete nastavit požadovaný směr proudění vzduchu.

Chcete-li zvýšit množství přiváděného vzduchu, zapněte ventilátor na větší výkon.

Výstupy určené k odmrazování, příp. odmrazování bočních oken 2

Ovladač rozvodu vzduchu nastavte na  nebo : Studený nebo ohřátý vzduch proudí na čelní sklo a k bočním oknům.

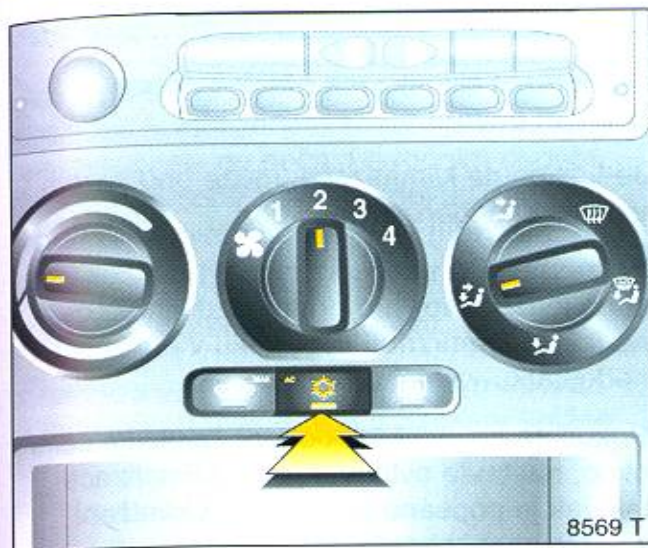

Provoz klimatizace

Normální ochlazování

- Je-li třeba, zapněte klimatizaci ☀ ,
- vypněte systém uzavřené cirkulace vzduchu 🚗 ,
- ovladač regulace teploty vzduchu přiváděného do interiéru vozidla otočte podle potřeby,
- ovladač ventilátoru nastavte podle potřeby,
- ovladač rozvodu vzduchu nastavte do polohy 🌀 nebo 🌀 ,
- otevřete výstupy vzduchu přiváděného do interiéru vozidla podle potřeby.

Ovladač teploty vzduchu přiváděného do interiéru vozidla ve střední poloze: Teplejší vzduchu proudí k nohám a chladnější nahoru, z bočních výstupů proudí teplejší vzduch, ze středních výstupů vzduchu pak chladnější.



Odmlžování a odmrazování skel

Nedodržení těchto návodů může vést k zamlžení oken a případné dopravní nehodě v důsledku takto snížené viditelnosti.

- Zapněte klimatizaci ☀ ,
- ovladač teploty vzduchu přiváděného do interiéru vozidla otočte doprava,
- ovladač ventilátoru nastavte na 3,
- ovladač rozvodu vzduchu nastavte do polohy 🌀 (cirkulace vzduchu 🚗 se automaticky vypne)
- zavřete všechny ventilační otvory.

Klimatizace se automaticky vypne, je-li venkovní teplota nízká.

K současnému vyhřátí prostoru pro nohy nastavte ovladač rozvodu vzduchu na 🌀 .



Maximální ochlazování (Maximal Air Condition)

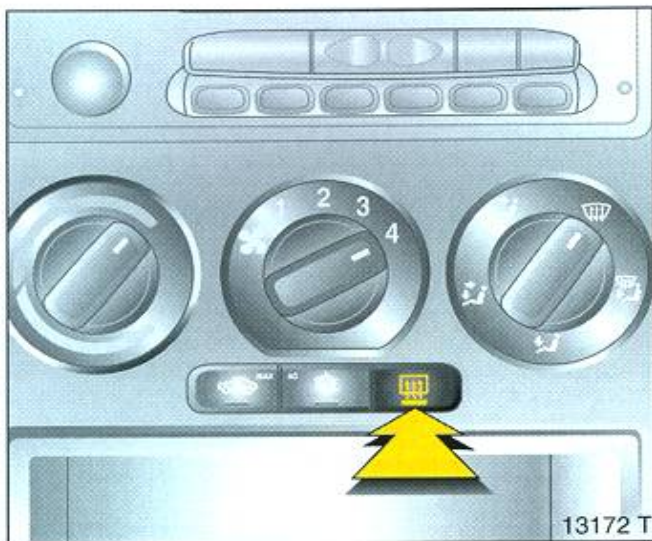

Na krátkou dobu otevřete okna, aby tak mohli rychle uniknout ohřátý vzduch.

- zapněte systém uzavřené cirkulace vzduchu ☀ ,
- zapněte cirkulaci vzduchu 🚗 ,
- ovladač regulace teploty vzduchu přiváděného do interiéru vozidla otočte zcela doleva, až na doraz (chladný vzduch),
- ovladač ventilátoru nastavte do polohy 4,
- ovladač rozvodu vzduchu nastavte do polohy 🌀 ,
- otevřete všechny výstupy vzduchu.



Vyhřívání zadní okna, vyhřívání vnější zpětná zrcátka *

Tlačítko  pod skupinou ovladačů funguje jen při běžícím motoru:

zapnuto = stisknout 
vypnuto = stisknout znovu 

Kontrolka zapnutí je integrována ve spínači.

Vyhřívání se po asi 15 minutách automaticky vypne.

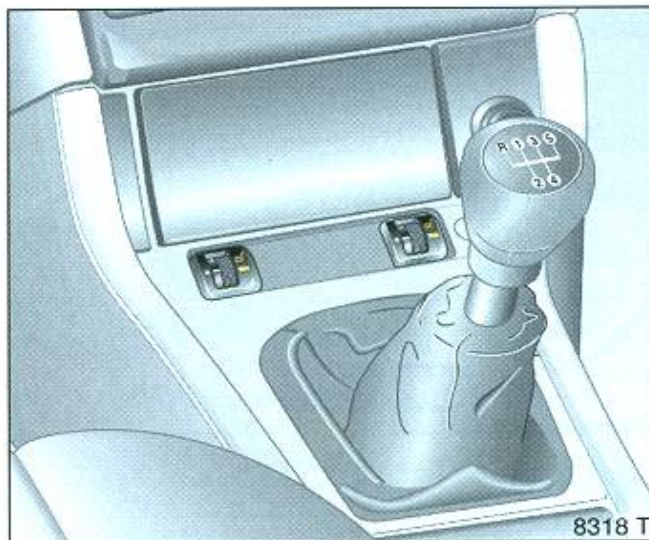

Vyhřívání přední sedadla *

Dvě rýhovaná kolečka  pod popelníkem.

Příslušné rýhované kolečko  nastavte podle potřeby na požadovaný stupeň vyhřívání.

Chcete-li vyhřívání vypnout, otočte rýhované kolečko  do polohy „-“.

Kontrolní dioda zapnutí je integrována ve spínači.

Důležité

Kompresor klimatizace pracuje pouze při běžícím motoru.

Je-li zapnutá klimatizace, může pod vozem vytékat zkondenzovaná voda.

Při zapnuté klimatizaci musí být otevřen alespoň jeden otvor pro přívod vzduchu, aby nedošlo k zamrznutí výparníku v důsledku nedostatku vzduchu.

Pokud se ve vlhkém podnebí zamřžuje čelní okno, nastavte ovládací prvky klimatizace tak, jak je popsáno v odstavci „Odmlžení a rozmrazení oken“.

Údržba

Aby byla trvale zachována dobrá funkce, musí být klimatizační zařízení jednou za měsíc, nezávisle na počasí a ročním období, na krátkou dobu zapnuto (pokud není venkovní teplota pod bodem mrazu).

Při poruše klimatizace vyhledejte pomoc v autorizovaném servisu Opel.

Prachový/pylový filtr musí být vyměňován v intervalech uvedených v Servisní knížce.

Elektronicky řízená klimatizace

Elektronicky řízená klimatizace

Tento typ klimatizace poskytuje maximální komfort za všech klimatických podmínek, za jakékoliv venkovní teploty a v kterémkoliv ročním období.

Abyste zajistili konstantní a příjemné prostředí ve vozidle, teplota vzduchu proudícího do vozu, množství tohoto vzduchu a distribuce vzduchu jsou automaticky měněny podle klimatických podmínek.



Teplota se mění díky venkovním vlivům, jako například vlivem přímého slunečního záření.

Když je chladicí jednotka (kompresor) zapnutá, vzduch ve voze je ochlazován a vysušován.

Když není třeba použít klimatizaci (ochlazování a vysušování vzduchu), stiskněte tlačítko pro úsporu paliva ECO - viz strana 151.

Jakmile je zapnutý automatický režim, elektronický systém zajišťuje optimální nastavení za jakýchkoliv podmínek. Pokud je to nezbytně nutné, je možné systém nastavit manuálně.

Elektronicky řízená klimatizace je zcela funkční pouze při běžícím motoru.

Klimatizace (kompresor) nefunguje při nízké venkovní teplotě.



Přednastavená teplota

Přednastavenou teplotu lze upravit v rozmezí mezi 16 °C a 28 °C, pomocí levého ovládacího prvku.

Pro zajištění stálého komfortu upravujte přednastavenou teplotu pouze po malých krocích.

Automatický režim

Základní nastavení pro maximální komfort:

- Stiskněte tlačítko **AUTO**.
- Otevřete všechny ventilační otvory.
- Pomocí ovládacího knoflíku nastavte teplotu 22 °C.

V případě potřeby je možné přednastavenou teplotu upravit - snížit nebo zvýšit.

Provoz bez chlazení (režim **ECO**) může negativně ovlivnit úroveň komfortu - viz strana 151.

Pokud je nastavena teplota nižší než 16 °C, na displeji se zobrazí **LO**: elektronicky řízená klimatizace bude stále produkovat maximálně chladný vzduch. Teplota není regulována.

Pokud je nastavena teplota vyšší než 28 °C, na displeji se zobrazí **HI**: elektronicky řízená klimatizace bude stále produkovat maximálně možný ohřátý vzduch. Teplota není regulována.

Přednastavená teplota je udržována i po vypnutí zapalování.



Ventilační otvory

Všechny ventilační otvory jsou v automatickém režimu regulovány také automaticky. Je proto třeba je mít vždy otevřené: otočte rýhované kolečka nahoru.

Ventilační otvory jsou umístěné vlevo a vpravo od přístrojové desky a nad audiosystémem.

Proud vzduchu lze směřovat podle potřeby naklápěním mřížky ventilačního otvoru.

Další ventilační otvory jsou umístěné před čelním oknem, před okénky ve dveřích a v prostoru podlahy, jak v přední, tak i v zadní části vozu.

Manuální nastavení

Za určitých okolností (například při zamlžených nebo zamrzlých oknech) je možné funkci automaticky řízené klimatizace ovládat manuálně.

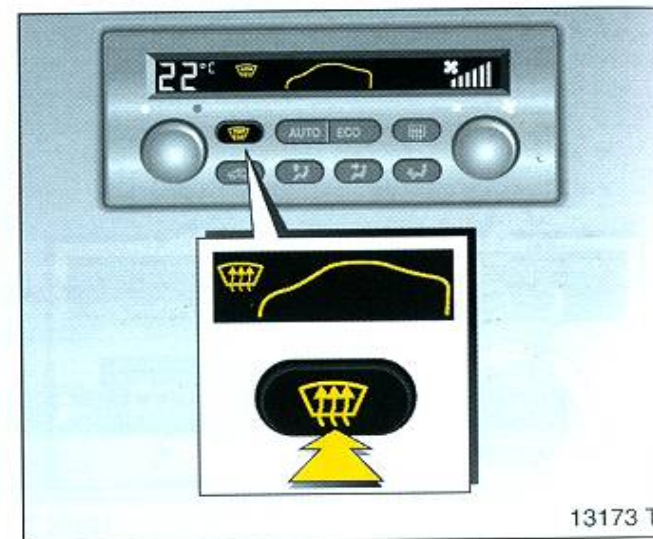

Manuální nastavení je uložené i po vypnutí zapalování.

Manuální nastavení provádějte v případě potřeby následujícím způsobem:



Odmrzování a rozmrazování oken

Nedodržení těchto návodů může vést k zamlžení oken a případné dopravní nehodě v důsledku takto snížené viditelnosti.

Stiskněte tlačítko . Na displeji se zobrazí symbol .

Teplota, distribuce vzduchu a rychlost ventilátoru jsou nyní nastaveny automaticky. Okna jsou rychle zbavena námrazy a zamlžení.

Pro návrat do automatického režimu: stiskněte tlačítko  nebo **AUTO**.

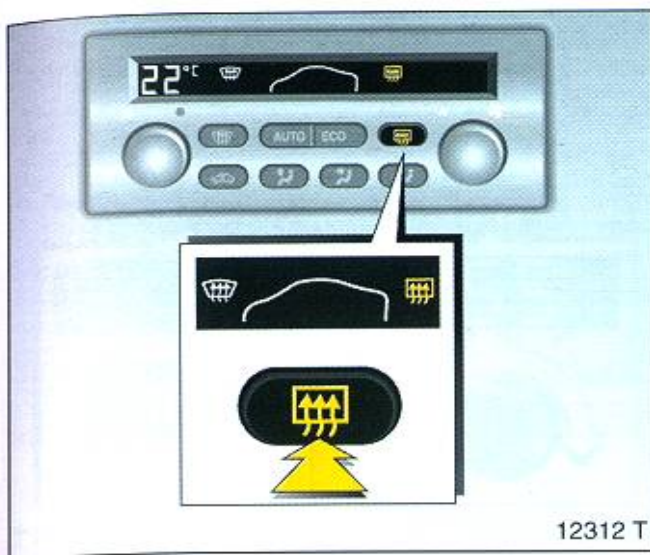

12312 T

Vyhřívání zadních oken, vyhřívání vnějších zrcátek *

Stiskněte tlačítko . Na displeji se zobrazí symbol ; funguje pouze při běžícím motoru.

Zadní okno a vnější zrcátka jsou rychle zbavena námrazy a zamlžení.

Vyhřívání se vypne automaticky po zhruba 15 minutách. Chcete-li znovu vyhřívání zapnout: stiskněte tlačítko .



12313 T

Provoz bez chlazení (klimatizace)

Stiskněte tlačítko **ECO**. Na displeji se zobrazí nápis **ECO**.

Zapnete-li tento režim, uspoříte palivo. V tomto režimu je vypnutý kompresor klimatizace.

Vzduch proudící do vozu není ani ochlazován, ani vysušován. Tím je omezen komfort poskytovaný automaticky regulovaným provozem klimatizace. Může tak docházet například k zamlžování oken.

Chcete-li znovu zapnout režim s chlazením: stiskněte znovu tlačítko **ECO**. Nápis **ECO** z displeje zmizí.



12314 T

Distribuce vzduchu

Stiskněte jedno nebo více z následujících tlačítek. Odpovídající symbol se zobrazí na displeji:

- : Vzduch proudí na čelní okno a na okna v předních dveřích.
- : Vzduch proudí na cestující ve voze nastavitelnými ventilačními otvory.
- : Vzduch proudí do oblasti nohou v přední a zadní části vozu.

Chcete-li obnovit automatický režim: stiskněte znovu příslušná tlačítka nebo stiskněte tlačítko **AUTO**.



Rychlost proudění vzduchu

Otáčejte pravým ovládacím kolečkem doprava nebo doleva. Množství přiváděného vzduchu je vyšší nebo nižší. Zvolená rychlost ventilátoru je zároveň zobrazena na displeji.

Vypnutí ventilátoru: otočte ovládací kolečko doleva až na doraz. Ventilátor a automaticky řízená klimatizace jsou vypnuty. Displej zhasne.

Zapnutí ventilátoru: otočte ovládací kolečko doprava.

Návrat k automatickému režimu: stiskněte tlačítko **AUTO**.



Režim recirkulace

System recirkulace zabraňuje vstupování venkovního vzduchu do prostoru pro cestující a je stále cirkulován vzduch v interiéru.

Stiskněte tlačítko . Na displeji se zobrazí .

V režimu cirkulace vzduchu je omezena výměna čerstvého vzduchu. Kvalita vzduchu v prostoru pro cestující je tak zhoršena, a může způsobit cestujícím nevolnost. Při režimu bez klimatizace se vlhkost vzduchu zvyšuje, takže může dojít k zamlžení oken. Režim recirkulace vzduchu používejte pouze po krátkou dobu.

Vypnutí recirkulace: stiskněte znovu tlačítko .

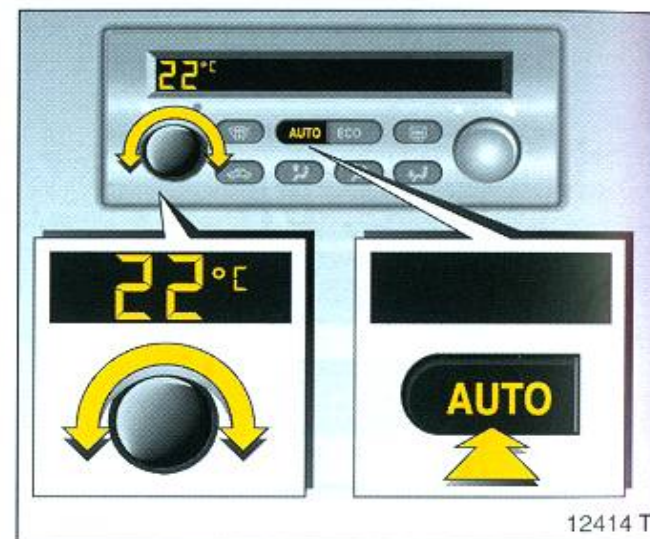

Provoz klimatizace při vypnutém motoru

Když vozidlo stojí a je vypnutý motor, je možné stále používat topení nebo klimatizaci pro zajištění optimálních podmínek v prostoru pro cestující (například při stání před železničním přejezdem).

Vypněte zapalování a stiskněte tlačítko **AUTO**. Na displeji se zobrazí přednastavená teplota. Tuto teplotu můžete měnit levým ovládacím kolečkem.

Teplota ve voze je nyní po omezenou dobu automaticky regulována.

Chcete-li vypnout klimatizaci, stiskněte znovu tlačítko **AUTO**.



Provoz klimatizace u vozu Convertible (s otevřenou střechou)

Je-li střecha otevřená, automatický provoz klimatizace není k dispozici.

Teplotu lze nastavit v krocích (0-10) pomocí levého ovládacího knoflíku. Zvolená úroveň bude zobrazena na displeji.

Distribuci vzduchu nastavte manuálně stisknutím příslušného tlačítka. Distribuce vzduchu - viz strana 151.

Množství přiváděného vzduchu nastavte pomocí pravého ovládacího kolečka. Zvolená rychlost ventilátoru bude zobrazena na displeji. Rychlost ventilátoru - viz strana 152.

Následující funkce nejsou se sklopenou (otevřenou) střechou k dispozici:

- automatický režim
- recirkulace
- odmlžování a rozmrazování oken
- vyhřívání zadního okna

Pokud je sklápěcí střecha zavřená, automaticky řízená klimatizace funguje normálně, jak bylo uvedeno dříve.

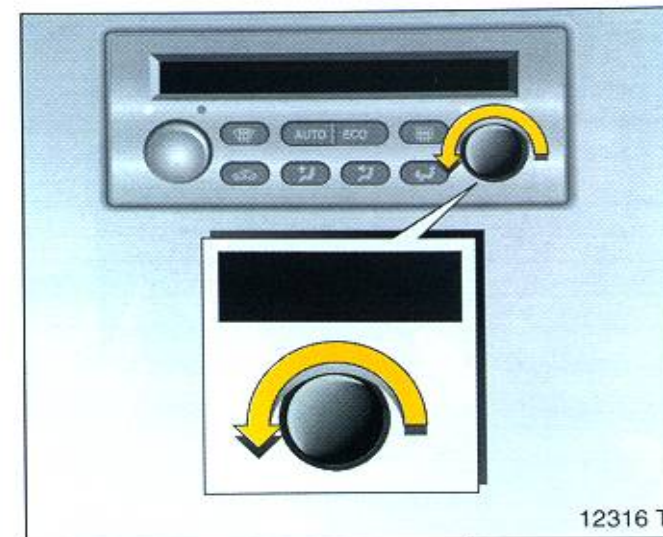

Vypnutí automaticky řízené klimatizace

Otočte levé ovládací kolečko zcela doleva. Displej zhasne.

Distribuce vzduchu zůstane nastavena podle poslední volby.

Zapnutí automaticky řízení klimatizace: stiskněte tlačítko **AUTO** nebo otočte pravé ovládací kolečko doprava.

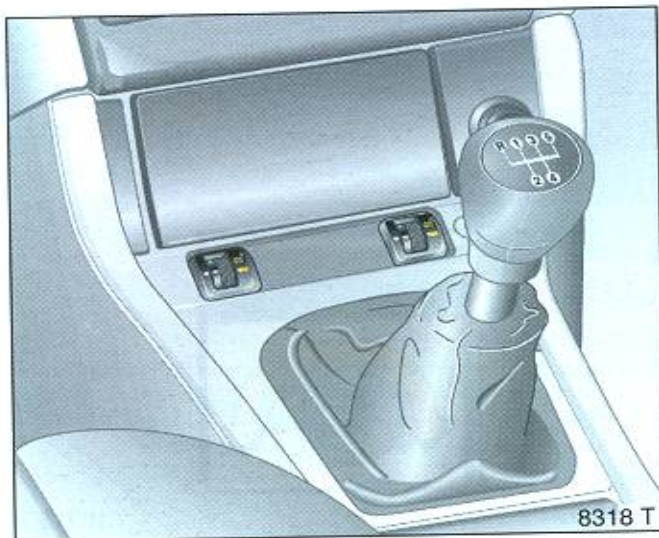

Vyhřívání předních sedadel *

Vyhřívání se ovládá pomocí dvou rýhovaných koleček označených , které se nacházejí pod popelníkem. Vyhřívání funguje při běžícím motoru.

Příslušné kolečko nastavte na požadovanou úroveň vyhřívání.

Chcete-li vyhřívání vypnout, otočte rýhované kolečko  do polohy „-“.

Vedle kolečka se nachází kontrolka.

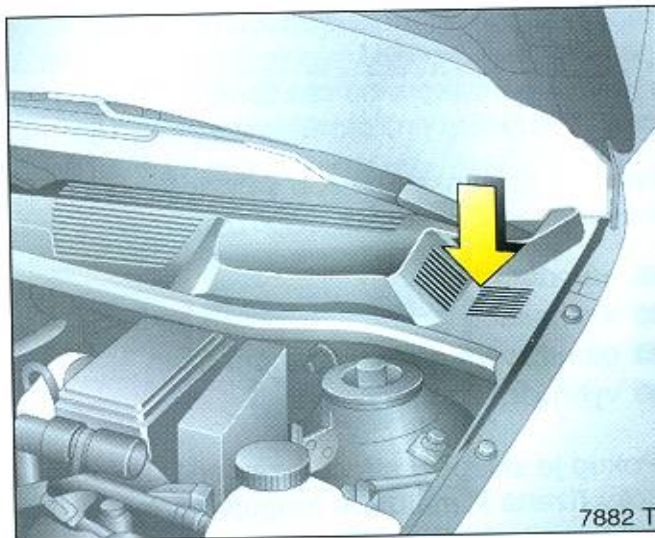

Mřížka přívodu vzduchu

Mřížky pro zachycování hrubých nečistot v motorovém prostoru z boku vpravo a vlevo před čelním sklem musí být průchodné, proto v případě potřeby odstraňte listí, nečistoty nebo sněh.

Ventilační otvory

Tyto ventilační otvory v zavazadlovém prostoru nezakrývejte žádnými předměty.

Pylový/prachový filtr

Zbavuje zvenku přiváděný vzduch, příp. při zapnuté recirkulaci vnitřního vzduchu i vzduch v interiéru prachu a sazí, jakož i pylových částic a spor.

Filtr musí být vyměňován v intervalech uvedených v Servisní knížce.

Všeobecné informace

Pokud se okna ve vlhkém počasí zamzlí, dočasně nastavte automaticky řízenou klimatizaci tak, jak je popsáno v odstavci „Odmrzování a rozmrazování oken“ - viz strana 150.

Automaticky řízená klimatizace funguje nejlépe, když jsou okna a střešní okno * zavřené. Pokud je prostor pro cestující velmi vyhřátý po delším pobytu vozu na přímém slunci, nejdříve na krátkou dobu otevřete všechna okna a střešní okno *, aby mohl být horký vzduch vyvětrán.

Aby klimatizace fungovala spolehlivě, nezakrývejte senzor, který se nachází mezi ventilačními otvory před čelním oknem.

Když je klimatizace zapnutá, může se pod vozem objevit zkondenzovaná voda.

Údržba

Abyste zajistili správnou a nepřetržitou funkci automaticky řízení klimatizace, je nutné systém zapnout alespoň jednou měsíčně na několik minut, bez ohledu na roční období.

Pokud nastane v systému porucha, spojte se s autorizovaným dealerem vozů Opel. Integrovaný autodiagnostický systém umožňuje rychlé odstranění problému.

Automatická převodovka

Po spuštění motoru před zařazením jízdniho stupně sešlápněte brzdový pedál. Jinak by vůz totiž „popojel“. Nikdy nesešlapujte současně brzdový a plynový pedál.

Nedodržením těchto bezpečnostních pokynů může dojít k ohrožení života.

Jestliže si zvolíte stupeň **D**, tak se převodovka nachází v ekonomickém provozu. Na tento jízdni stupeň lze jezdit takřka stále.

Měkké, rovnoměrné sešlapování plynového pedálu zajistí včasné řazení na úsporné převodové stupně. Manuální změna jízdniých stupňů je nutná jen ve výjimečných případech. Stupně **3**, **2** a **1** volte jen tehdy, jestliže chcete zamezit automatickému řazení nahoru nebo jestliže chcete posílit brždění pomocí motoru.

Jakmile to ale dovolí jízdni situace, opět zvolte jízdni stupeň **D**.

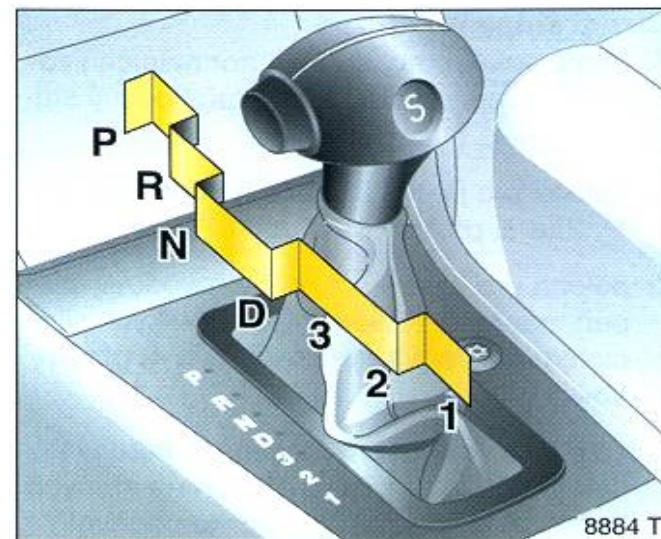

Polohy páky voliče P, R a N

- P** parkovací poloha. Přední kola jsou zablokována. Zařazujte jen při stojícím vozidle a zatažené ruční brzdě.
- R** zpátečka (stupeň pro jízdu vzad). Zařazujte jen při stojícím vozidle.
- N** neutrál, příp. běh naprázdno.

Páku voliče lze z polohy **P** přesunout jen při zapnutém zapalování a sešlápnuté nožní brzdě.

Motor může být spuštěn v poloze páky voliče **P** nebo **N**. Při spouštění v poloze **N** sešlápněte nožní brzdu nebo zatáhněte ruční brzdu.

Během procesu řazení jízdni polohy nepřidávejte plyn.

Jízdní stupeň D, 3, 2, 1

D trvalá poloha pro jízdu za normálních jízdních podmínek pro 1. až 4. převodový stupeň.

3 poloha pro jízdu za jízdních podmínek pro 1., 2. a 3. převodový stupeň.



2 poloha pro jízdu na 1. a 2. převodový stupeň, např. na zatáčkovitých horských silnicích; převodovka neřadí na 3. a 4. převodový stupeň.

1 zátěžová poloha pro maximální brzdny účinek motoru, např. při sjezdech na strmých horských silnicích; převodovka nepovolí přeřazení na vyšší převodový stupeň, zůstává trvale zařazen 1. převodový stupeň.

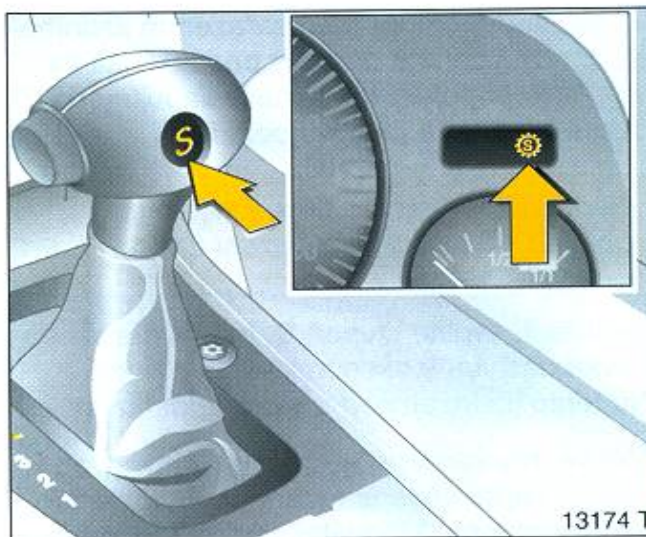
Po spuštění motoru a zvolení jízdního stupně **D** se převodovka vždy nachází v ekonomickém jízdním programu.



Elektronicky řízené jízdní programy:

- Sportovní program, převodové stupně jsou řazeny při vyšších otáčkách motoru: Stiskněte tlačítko **S** (svítí ) .
- Ekonomický program, převodové stupně jsou řazeny při nižších otáčkách motoru: Znovu stiskněte tlačítko **S**.
- Pomoc při rozjezdu: Stiskněte tlačítko  .

- Automatické zařazení neutrálu, převodovka samočinně nastaví jízdní stupeň **N** např. zastavení na semaforech, slouží ke snížení spotřeby pohonných hmot.

Automatické zařazování neutrálu se aktivuje takto:

- Páka voliče v poloze **D, 3, 2** nebo **1**
a
- brzdový pedál je sešlápnut
a
- vozidlo stojí
a
- není sešlápnut plynový pedál.

Jakmile uvolníte nožní brzdu a sešlápnete plynový pedál, jede vozidlo jako obvykle.

- Program pro dosažení provozní teploty umožňuje při studených startech díky poněkud zpožděnému řazení (ve vyšších otáčkách) rychlejší dosažení provozní teploty katalyzátoru, která je potřebná k optimálnímu snižování obsahu škodlivých látek ve výfukových plynech.
- Adaptivní programy jsou programy, které automaticky přizpůsobí řazení převodových stupňů jízdním podmínkám, např. při jízdě s přívěsem, velkým nákladem nebo ve stoupáních.

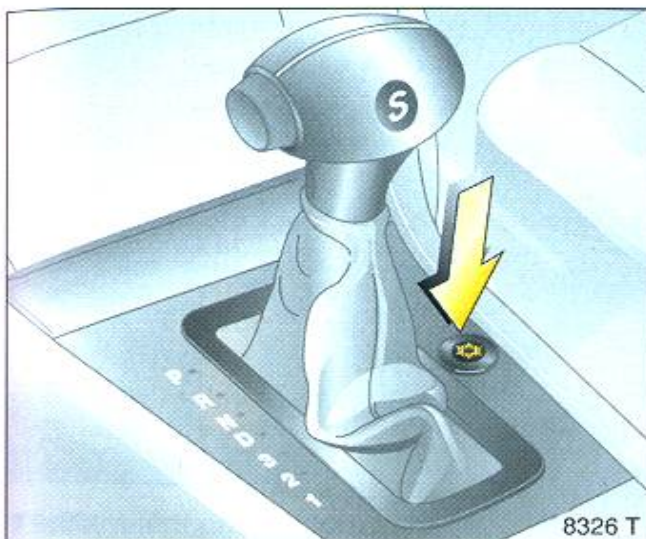

Pomoc při rozjezdu ❄

Při problémech s rozjezdem vozidla na kluzké vozovce stiskněte tlačítko ❄ (lze jej stisknout při zařazených jízdních stupních **P, R, N, D, 3** - kontrolní dioda zapnutí ❄). Vozidlo se rozjíždí na 3. převodový stupeň.

Toto pomocné zařízení se vypne:

- Opětovným stisknutím tlačítka ❄.
- Manuálním zařazením jízdního stupně **2** nebo **1**,
- vypnutím zapalování.

Aby se zamezilo poškození převodovky, vypne se toto pomocné zařízení automaticky při dosažení vyšší teploty převodového oleje.

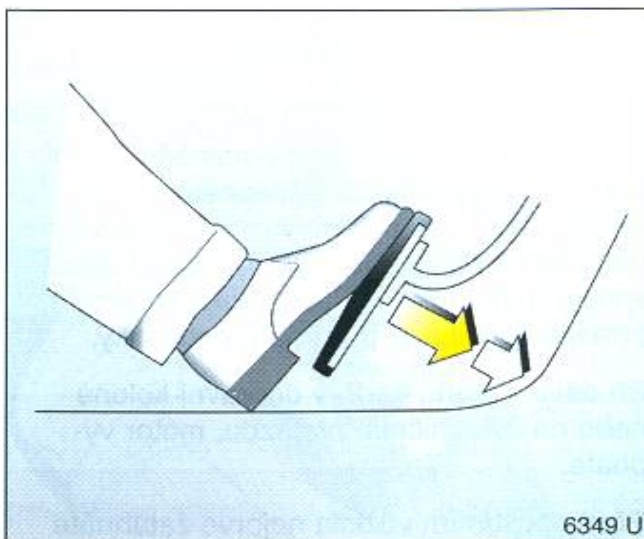

Kickdown

Prošlápnutí plynového pedálu přes bod odporu: Při určitých rychlostech převodovka přeřadí na nižší převodový stupeň. Ke zrychlení plné využití výkonu motoru.

Zvýšení brzdného účinku pomocí motoru

K využití brzdného účinku motoru, při sjiždění horských silnic, včas zařadte jízdní stupeň **3**, **2** nebo, pokud to situace vyžaduje, **1**.

Zvláště vysoký je brzdný účinek při zařazení jízdního stupně **1**. Jestliže jej zařadíte při příliš vysoké rychlosti, zůstane zařazen **2. převodový stupeň**, a to až do doby, kdy je dosaženo otáček určených pro zařazení **1. převodového stupně** - např. brzděním.

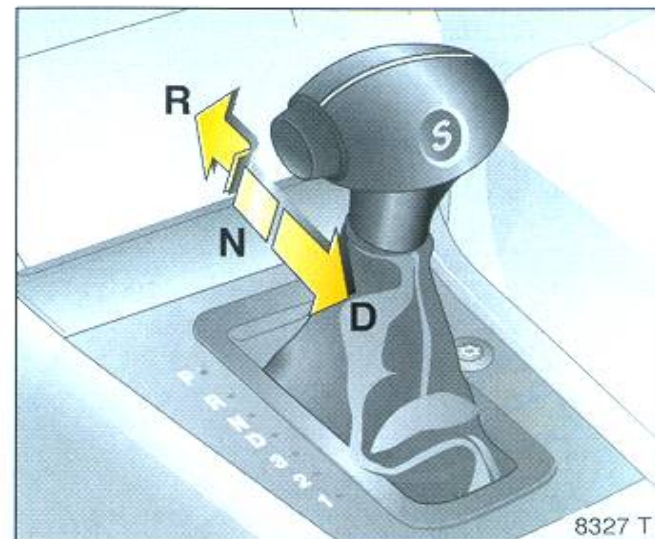

Rozhoupání vozu

Jestliže vozidlo zapadlo do písku, bláta, sněhu nebo do prohlubně a nelze normálním způsobem vyjet, lze jej uvolnit a vyjet tzv. rozhoupáním. Za mírného přidávání plynu přerazujte střídavě jízdní stupeň **D** a **R**. Otáčky motoru udržujte pokud možno nízké a zamezte prudkému přidávání plynu.

Toto je doporučení, které platí jen pro tyto výše uvedené výjimečné případy.



Přesné manévrování

K přesnému manévrování, např. při zaparkování mezi stojící vozidla, při vjíždění do garáže atd., lze využít sklonu vozidla k popojíždění uvolňováním brzdového pedálu.

Nikdy nesešlapujte zároveň brzdový a plynový pedál.

Zastavení

Zvolený jízdní stupeň může být zařazen i při stání s běžícím motorem.

Při stání ve stoupání bezpodmínečně zatáhněte ruční brzdu nebo sešlápněte pedál nožní brzdy - neudržujte vůz v klidu zvyšováním otáček motoru (tzv. stání v kopci „přes spojku“ nebo také „s prokluzující spojkou“), protože jinak hrozí přehřátí převodovky.

Při delším stání, např. v dopravní koloně nebo na železničním přejezdu, motor vypněte.

Před opuštěním vozidla nejprve zatáhněte ruční brzdu, pak zařadte jízdní stupeň **P** a vytáhněte klíček ze spínací skříňky.

Pokud byste klíček nevyjmuli, mohlo by při delším odstavení vozu dojít k vybití baterie.

Klíček zapalování je možno vytáhnout jen tehdy, jestliže je páka voliče v poloze **P**.



Porucha

Kontrolka  svítí při zapnutém zapalování. Jestliže po spuštění motoru nezhasne, nebo jestliže se rozsvítí během jízdy, došlo k poruše automatické převodovky nebo elektroniky motoru.

Převodovka už automaticky neřadí.

Pokračování v jízdě je možné. První, třetí a čtvrtý převodový stupeň pro jízdu vpřed můžete řadit manuálně pomocí páky voliče jízdních stupňů:

- 1 = 1. převodový stupeň
- 2 = 3. převodový stupeň
- 3 = 4. převodový stupeň
- D = 4. převodový stupeň
- N = neutrál (běh naprázdno)
- R = zpětný převodový stupeň (zpátečka)
- P = parkovací poloha

K odstranění příčiny poruchy vyhledejte autorizovaný servis Opel. Vlastní diagnostika, integrovaná v systému, umožňuje rychlé odstranění závady.

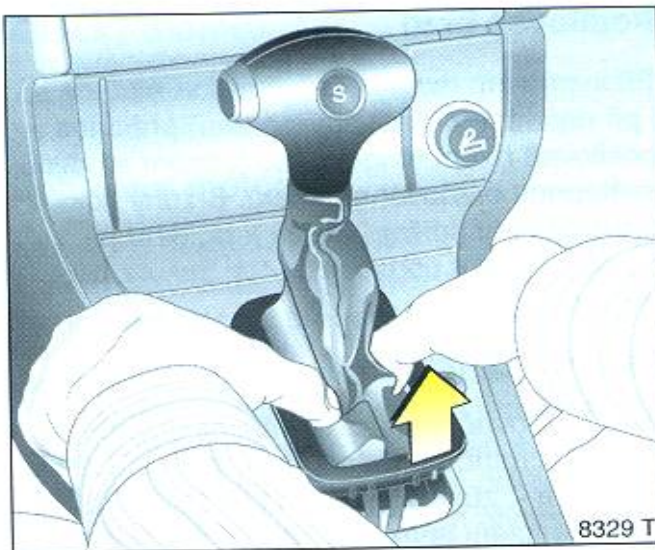

8329 T

Přerušení dodávky el. proudu

(např. při vybitém akumulátoru vozidla)
Páku voliče nelze při přerušení dodávky el. proudu vysunout z parkovací polohy **P**.

Je-li vybitá baterie, nastartujte vůz prostřednictvím pomocné baterie - viz strana 194.

Odblokování:

1. Zatáhněte parkovací brzdu.
2. Vyměňte kryt ve středové konzole pod pákou parkovací brzdy.
3. Uvolněte koženou manžetu páky voliče ze středové konzole a vyhrňte ji nahoru.

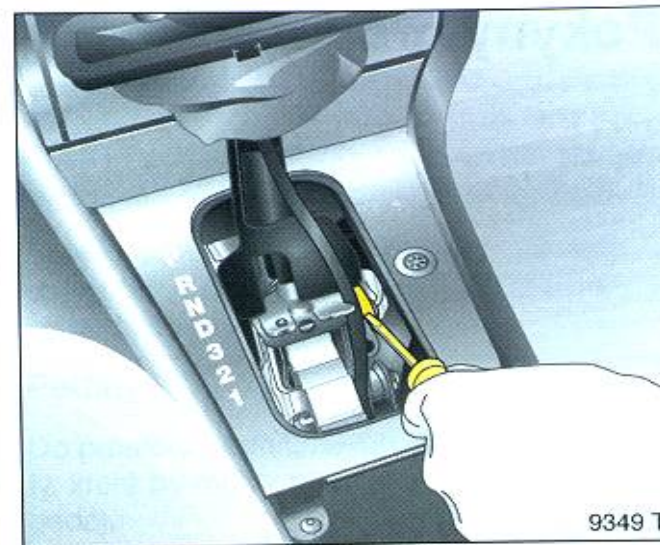

9349 T

4. Blokovací západku odtlačte dopředu a páku voliče vysuňte z parkovací polohy **P**.

5. Opět nasadte koženou manžetu páky voliče do středové konzole a zaklapněte.

6. Zaklapněte kryt do středové konzole pod pákou parkovací brzdy.

Jestliže opět zasunete páku voliče do polohy **P**, způsobí to zase její zablokování. Nechte odstranit příčinu výpadku v dodávce el. proudu v autorizovaném servisu Opel.

Pokyny pro jízdu

Prvních 1 000 kilometrů

Jízda by měla být plynulá, ale rychlost jízdy by se měla měnit. Nejezděte na plný plyn. Motor „netrapte“ jízdou v nepřiměřeně nízkých otáčkách.

Nebojte se řazení a řadte včas. Při jakémkoliv zařazeném převodovém stupni nesešlapujte pedál plynu více než do 3/4 jeho dráhy.

Nejezděte rychleji než 3/4 maximální rychlosti.

Prvních 200 km prudce nebrzděte.

Pokyny se týkají motoru a dílů přenášejících výkon, např. rozvodovky.

Nikdy nejezděte s vypnutým motorem

Některé agregáty v tomto případě totiž nejsou funkční (např. signální zařízení, posilovač brzd, posilovač řízení *, systémy airbagů). Ohrožovali byste tak sebe i ostatní.

Posilovač brzd

Při vypnutém motoru (u naftových motorů i při defektním klínovém řemenu) přestane posilovač řízení fungovat po jednom až dvou sešlápnutí brzdového pedálu. Brzdný účinek tím sice není snížen, avšak k brzdění je nutno vyvinout podstatně větší tlak na brzdový pedál.

Posilovač řízení *

Je-li posilovač řízení z jakýchkoli důvodů nefunkční - např. při tažení vozidla s vypnutým motorem -, zůstává vozidlo i nadále říditelné, avšak k řízení je třeba vyvinout podstatně větší sílu.

Jízda v horách, jízda s přívěsem/ karavanem

Větrák chladiče je poháněn elektricky. Jeho chladičí výkon tudíž není závislý na otáčkách motoru.

Při vyšších otáčkách motoru vzniká větší množství tepla, při nižších pak odpovídajícím způsobem menší. Proto při jízdě ve stoupání neřadte na nižší převodový stupeň tak dlouho, dokud vozidlo bez problémů zvládá stoupání i na vyšší převodový stupeň.

Naftový motor: Při stoupání 10 % a více nepřekračujte na 1. převodový stupeň rychlost 30 km/hod, na druhý převodový stupeň pak 50 km/hod.

Jízda se zatíženou střechou

Nepřekračujte přípustné zatížení střechy, viz strany 186, 257. Z bezpečnostních důvodů náklad rovnoměrně rozložte a pevně jej zafixujte pomocí upevňovacích pásů, aby se nemohl posouvat. Tlak v pneumatikách zvyšte na hodnotu udávanou pro maximální zatížení vozidla. Při jízdě nepřekračujte rychlost 120 km/hod. Upevnění nákladu kontrolujte častěji a upevňovací pásy v případě potřeby znovu napněte.

Vypnutí motoru

Po vypnutí motoru může větrák chladiče běžet po určitou dobu i nadále, protože k chlazení agregátů v motorovém prostoru je to ještě nějakou dobu nutné.

Při velmi vysoké teplotě chladicí kapaliny, např. po jízdě v horách: Motor nechte asi 2 minuty běžet na volnoběh, abyste tak zabránili nárůstu tepla v motoru.

Vozy s motorem Z 20 LET ¹⁾

Po jízdě s motorem ve vysokých otáčkách nebo po velkém zatížení motoru, nechte krátce běžet motor ve volnoběžných otáčkách nebo na neutrál přibližně 30 vteřin, aby bylo ochráněno turbodmyčadlo.

¹⁾ Obchodní značení - viz strana 248.

Úspora energie - více kilometrů

Prosíme, dbejte pokynů k zajíždění na předchozí straně a tipů k úspoře energie, které jsou uvedeny na dalších stranách.

Technicky správná a hospodárná jízda zajišťuje výkonnost Vašeho automobilu a prodlužuje jeho životnost.

Režim jízdy bez plynu - brzdění motorem *

V režimu jízdy bez sešlápnutého plynového pedálu - brzdění motorem, je přívod paliva automaticky odpojen, např. při horských sjezdech nebo při brzdění. V tomto režimu jízdy nepřidávejte plyn a nevypínejte spojku (vozy s mechanickou převodovkou), aby se mohla tato funkce uplatnit.

Vozy s motorem Z 20 LET ¹⁾

Při rychlém uvolnění pedálu plynu může být slyšet hluk způsobený vzduchem proudícím přes turbodmychadlo.

Otáčky motoru

Za jakýchkoli jízdních podmínek jezděte vždy ve výhodném rozsahu otáček motoru.

Zahřívání motoru

Motor zahřívajte jízdou, nikoliv na volnoběh. Dokud není dosažena provozní teplota motoru, nejezděte na plný plyn.

Automatická převodovka po studeném startu řadí na vyšší převodové stupně teprve při vyšších otáčkách motoru. Tím katalyzátor rychleji dosáhne teploty potřebné pro optimální snížení škodlivin ve výfukových plynech.

Řadte včas

Motor na volnoběh a při nižších převodových stupních zbytečně nevytáčejte. Příliš vysoké rychlosti při jízdě na jednotlivé převodové stupně jakož i jízdy na malé vzdálenosti zvyšují opotřebení a spotřebu pohonných hmot.

Řazení na nižší převodové stupně

Při klesající rychlosti vozidla přeřadte na nižší převodový stupeň - spojku nenechte při roztočeném motoru prokluzovat. Mimořádně důležité při jízdách v horách.

Spojkový pedál

Vždy sešlapujte až k podlaze, abyste tak předešli potížím s řazením a eventuálnímu poškození převodovky. V oblasti pedálů nesmí být položena žádná gumová či jiná rohož.

Spojkový pedál nepoužívejte při jízdě jako opěru pro nohu, protože to by vedlo k velkému opotřebení spojky.

Pedály

Do prostoru pedálu nedávejte žádné předměty, které by mohly negativně ovlivnit dráhu pedálu.

Abyste zajistili správný chod pedálu, nesmí být v jejich prostoru žádné shrnuté koberečky.

Šetřte akumulátor

Při pomalé jízdě nebo jestliže vozidlo stojí, např. v pomalém městském provozu a dopravních zácpách, pokud možno vypněte všechny nepotřebné elektrické spotřebiče (vyhřívání zadního okna, přídatné světlomety atd.).

Při spouštění motoru vyšlápněte pedál spojky, aby tak došlo k odpojení převodovky a eliminovaly se tak její odpory, čímž se méně namáhá a tím pádem šetří spouštěč motoru a akumulátor.

¹⁾ Obchodní značení - viz strana 248.

Úspora pohonných hmot

Jezděte s vědomím, že spotřebujete energii

- Velká spotřeba pohonných hmot má často původ v tom, že řidič nepřizpůsobí svůj styl jízdy této zásadě.
- Proto jezděte s vědomím, že spotřebujete energii: „Méně pohonných hmot - více kilometrů!“.

Spotřeba pohonných hmot velmi závisí na Vašem osobním stylu jízdy. Následující rady Vám pomohou dosáhnout spotřeby pohonných hmot, která se co možná nejvíce přibližuje normovaným hodnotám - viz strana 252.

Spotřebu paliva kontrolujte při každém čerpání paliva. Tak můžete zjistit již v ranném stadiu veškeré problémy, které se odrazí ve spotřebě paliva.

Zahřívání motoru jízdou

- Jízda na plný plyn nebo zahřívání motoru na místě ve volnoběžných otáčkách zvyšují opotřebení a spotřebu pohonných hmot.
- Po spuštění motoru se ihned rozjedte. Motor zahřívajte jízdou s motorem ve středním rozsahu otáček.

Rovnoměrná rychlost

- Hektický způsob jízdy značně zvyšuje spotřebu pohonných hmot.
- Vyvarujte se zbytečného zrychlování a brzdění.

Jezděte pokud možno co nejvíce na nejvyšší převodový stupeň.

V městském provozu můžete často už od rychlosti 50 km/hod jet na 4. stupeň.

Při rychlostech od padesáti km/hod do osmdesáti km/hod spotřebujete při jízdě na 4. převodový stupeň o 25 % pohonných hmot méně než při jízdě na 3. převodový stupeň.

Při rychlostech od 70 km/hod do 90 km/hod spotřebujete při jízdě na 5. převodový stupeň o 15 % pohonných hmot méně, než kdybyste jeli na 4. převodový stupeň.

Řadte pokud možno brzy na vyšší převodový stupeň a na nižší převodový stupeň řadte pokud možno až tehdy, když už motor neběží plynule.

Volnoběh

- I na volnoběh spotřebovává motor pohonné hmoty.
- Už při době čekání delší než jednu minutu se už vyplatí motor vypnout. Pět minut běhu naprázdno odpovídá přibližně jednomu kilometru jízdy!

Jízda bez sešlápnutého plynového pedálu - brzdění motorem

- V tomto režimu jízdy je přívod paliva automaticky odpojen, např. při sjezdech v horském terénu nebo při brzdění, viz strana 161.
- V tomto režimu jízdy nepřidávejte plyn a nevypínejte spojku, aby tak mohl být tento režim účinný.

Řadte včas

- Vysoké otáčky motoru zvyšují opotřebení a spotřebu pohonných hmot.
- Motor zbytečně nevytácejte do vysokých otáček. Příliš vysoké rychlosti na jednotlivé převodové nebo jízdní stupně zvyšují opotřebení a spotřebu pohonných hmot.

Jízda s využitím údajů otáčkoměru napomáhá k úspoře pohonných hmot. Jezděte pokud možno na každý převodový stupeň v nižším rozsahu otáček (mezi 2 000 a 3 000 ot/min) a rovnoměrnou rychlostí.

Městský provoz

- Časté rozjíždění a zastavování, např. na semaforech, jízdy na krátkou vzdálenost nebo jízda v koloně silně zvyšují průměrnou spotřebu pohonných hmot.

- Vhodným naplánováním se vyvarujete jízdě v dopravní zácpě.

Předvídatvá jízda Vám uspoří zbytečné zastavování.

Pokud je to možné, zvolte si cestu s plynulým provozem.

Při dostatečné bezpečné vzdálenosti od vozidla jedoucího před Vámi a bez „myškování“ můžete předejít mnohemu zbytečnému brždění a zrychlování a uspořit tak značné množství pohonných hmot!

Vysoká rychlost

- Čím vyšší je rychlost, tím vyšší je i spotřeba. Při jízdě na plný plyn spotřebujete velmi mnoho pohonných hmot.
- Nepatrné povolení plynového pedálu se zřetelně projeví v úspoře pohonných hmot bez podstatného snížení rychlosti.

Využijte maximální rychlost je asi ze tří čtvrtin, pak totiž uspoříte - bez časové ztráty, která by stála za zmínku - až 50 % pohonných hmot.

Tlak vzduchu v pneumatikách

- Pravidelné kontroly tlaku vzduchu (každých 14 dnů) se vyplatí.

- Za příliš nízký tlak vzduchu v pneumatikách zaplatíme vzhledem k většímu valivému odporu pneumatik dvakrát: jednou za zvýšenou spotřebu pohonných hmot, a jednak za zvýšené opotřebení pneumatik.

Doplňkové spotřebiče

- Zvýšený výkon v důsledku příkonu doplňkových spotřebičů zvyšuje spotřebu pohonných hmot.
- Doplnkové spotřebiče (klimatizace *, vyhřívané zadní sklo, vyhřívaná sedadla * atd.) vypněte, pokud nejsou skutečně potřeba.

Automatická převodovka

- Jízda na plný plyn, tzv. kickdown, volba sportovního jízdního programu a zbytečné manuální řazení jízdních stupňů silně zvyšují spotřebu pohonných hmot.
- Jestliže zvolíte jízdní stupeň **D**, nachází se převodovka v ekonomickém jízdním programu. Na tento jízdní stupeň lze jezdit téměř stále, měkké, rovnoměrné sešlapování plynového pedálu způsobí dřívější řazení na převodové stupně, které jsou z hlediska úspory paliva efektivnější.

Zátěž

- Zbytečná zátěž zvyšuje spotřebu pohonných hmot, zejména při rozjezdech (městský provoz). 100 kg zátěže může v městském provozu vést ke zvýšení spotřeby pohonných hmot až o 0,5 l paliva na 100 km.
- Zátěž zredukujte.

Střešní nosič, nosič lyží

- Může v důsledku zvýšeného odporu vzduchu zapříčinit zvýšení spotřeby pohonných hmot o zhruba 1 litr na 100 km.
- Pokud je nepotřebujete, tak nosiče vždy demontujte.

Opravy a údržba

- Spotřebu pohonných hmot mohou zvýšit i neodborně provedené opravy nebo seřizovací a údržbové práce. Nesnažte se provádět práce na motoru sami.
- Vyhledáním odborné pomoci autorizovaného servisu Opel si uspoříte výdaje za zbytečně spotřebované pohonné hmoty.

Ztížené jízdní podmínky

- Spotřebu paliva zvyšuje i jízda ve strmých stoupáních, zatáčkách a na špatných vozovkách, jízda s přívěsem nebo i jízda v zimě.

Spotřeba pohonných hmot se silně zvyšuje i v městském provozu a za nízkých teplot, zejména v důsledku jízd na krátké vzdálenosti, kdy není dosažena provozní teplota. Chcete-li udržet spotřebu pohonných hmot v rámci přijatelných mezí, dbajte i za těchto podmínek výše uvedených rad.

- Pokud chcete jezdit co nejúsporněji, dodržujte výše uvedené pokyny.

Ochrana životního prostředí

Technologie budoucnosti

Při vývoji a výrobě Vašeho vozidla použila firma Opel materiály, které jsou šetrné k životnímu prostředí a které lze do značné míry recyklovat. I výrobní metody jsou k životnímu prostředí ohleduplné.

Recyklací zbytků materiálů použitých při výrobě je uzavřen materiálový oběh. Snížení spotřeby vody doplňkově chrání také přírodní zdroje.

Pokroková konstrukce usnadňuje rozebrání Vašeho vozidla a třídění materiálů k jejich dalšímu použití.

Materiály, jako je asbest a kadmium, nejsou použity.

Při lakování je jako rozpouštědlo použita voda.

Podíly škodlivin ve výfukových plynech jsou jak u benzínových, tak i naftových motorů zredukovány.

I Vy, jako řidič vozu Opel, můžete podstatným způsobem přispět k ochraně životního prostředí:

- Jezděte tak, aby spotřeba pohonných hmot byla nízká; k tomuto účelu jsme Vám v předchozí kapitole poskytli mnoho užitečných rad.
- Jezděte s ohledem na životní prostředí; k tomu Vám další cenné rady ještě v následujícím textu poskytneme .

Recyklace vozidla po ukončení jeho životnosti

Informace o recyklačních centrech a recyklaci vozidla po ukončení jeho životnosti naleznete na www.opel.com.

Jízda s ohledem na životní prostředí

- Vysoká úroveň hluku a vývin výfukových zplodin jsou často způsobeny jízdním stylem, který nebere ohled na životní prostředí.
- Jízdním stylem, který ohled na životní prostředí bere, je možno snížit jak úroveň hluku, tak i vývin výfukových zplodin. To se jednak vyplatí a jednak to zvyšuje i kvalitu života.

Pískání pneumatik a vysoké otáčky při rozjezdu zvyšují úroveň hluku až čtyřikrát.

Přehraďte proto na vyšší převodový stupeň hned, jak je to možné. Automobil jedoucí na 2. převodový stupeň rychlostí 50 km/hod vyvine stejný hluk jako tři automobily, které jedou také rychlostí 50 km/hod, ale na 4. převodový stupeň.

Zahřívání motoru jízdou

- Jízda na plný plyn nebo zahřívání motoru na místě ve volnoběžných otáčkách zvyšují opotřebení a spotřebu pohonných hmot.
- Po nastartování motoru se ihned rozjeďte. Motor zahřívajte jízdou s motorem ve středním rozsahu otáček.

Rovnoměrná rychlost

- Hektický způsob jízdy značně zvyšuje spotřebu pohonných hmot.
- Vyvarujte se zbytečného zrychlování a brzdění.

Jestliže budete jezdit pokud možno co nejvíce na nejvyšší převodový stupeň a v městském provozu pokud možno už od rychlosti 50 km/hod na 4. převodový stupeň a jestliže budete co možná nejdříve radit na vyšší převodový stupeň a na nižší převodový stupeň teprve tehdy, když už motor neběží plynule, tak můžete životní prostředí uchránit před několikanásobným zvýšením hluku.

Městský provoz

- Časté rozjíždění a zastavování, např. na semaforech, silně zvyšuje úroveň hluku.
- Předvídavou jízdou zamezte zbytečnému zastavování.

Volte pokud možno ulice a silnice s dobrou plynulostí silničního provozu.

Při dostatečné bezpečné vzdálenosti od vozidla jedoucího před Vámi a bez „myškování“ můžete předejít mnohému zbytečnému brzdění a zrychlování.

Jezděte ohleduplně především v obytných aglomeracích a v noci.

Vysoká rychlost

- Při jízdě na plný plyn dochází k nadměrnému hluku. Se stoupající rychlostí rapidně stoupá hluk způsobený pneumatikami a tzv. aerodynamický hluk. Hluk způsobený pneumatikami určuje na nejvyšší převodový stupeň už od rychlosti 70 km/hod míru hluku zapříčiněného jízdou. Vozidlo jedoucí rychlostí 150 km/hod vyvine tolik hluku, jako čtyři vozidla jedoucí rychlostí 100 km/hod nebo deset vozidel jedoucích rychlostí 70 km/hod!
- Zamezte vysokým rychlostem vhodným plánováním Vašich jízd.

Dveře

- Bouchání dveřmi způsobuje hluk.
- Dveře zavírejte potichu! Buďte ohleduplní, především v obytných aglomeracích a v noci.

Prvních 1 000 kilometrů

- Technicky špatná a nevhodná jízda snižuje výkonnost Vašeho vozu a zkracuje jeho životnost.

- Jezděte plynule a řadte včas, nejezděte konstantní rychlostí, pedál plynu sešlupujte maximálně do 3/4 jeho zdvihu, nejezděte na plný plyn.

Nejezděte rychlostí vyšší než jsou 3/4 maximální rychlosti.

„Netrapte“ motor v nízkých otáčkách.

Další informace najdete na straně 160.

Opravy a údržba

- Neprovádějte sami opravy nebo seřizování či údržbu motoru:

V důsledku neznalosti může dojít k přeštokům proti zákonným normám týkajících se ochrany životního prostředí, a to tím, že použité materiály nebudou likvidovány podle předpisů.

Recyklovatelné díly by nemohly být znovu zhodnoceny.

Kontakt s různými provozními prostředky může poškodit zdraví.

- Používáním služeb autorizovaného servisu Opel chráníte sebe, ostatní účastníky silničního provozu i životní prostředí.

Spotřeba pohonných hmot, pohonné hmoty, čerpání paliva

Spotřeba pohonných hmot

Spotřeba pohonných hmot je zjišťována za dodržení předepsaných jízdních podmínek - viz strana 252.

Zvláštní výbava zvyšuje suchou/pohotovostní hmotnost vozidla a v mnoha případech i příjmovou celkovou hmotnost. Tato skutečnost pak může zvyšovat spotřebu pohonných hmot a snižovat udávanou maximální rychlost.

V počáteční fázi provozu vozidla, tedy v průběhu prvních několika tisíc kilometrů, je tření dílů motoru a převodovky vyšší. Tím je zapříčiněna i zvýšená spotřeba pohonných hmot.

Pohonné hmoty pro benzínové motory

Vhodné jsou obchodně běžné kvalitní pohonné hmoty (katalyzátor - viz strana 168, oktanová čísla - viz strany 247, 248). Kvalita pohonných hmot rozhodujícím způsobem ovlivňuje výkon, chod a životnost motoru. Velký význam přitom mají i přísady přidávané do pohonných hmot (tzv. aditiva). Tankujte proto jen kvalitní pohonné hmoty s aditivem.

Palivo s příliš nízkým oktanovým číslem může zapříčinit samovznícení (detonace). Za škody, které mohou v důsledku tohoto jevu vzniknout, nemůže být firma Opel brána k zodpovědnosti.

Palivo s vyšším oktanovým číslem, než je stanoveno, může být použito.

U vozidel, která jsou konstruována pro použití bezolovnatého benzínu, není možné zasunout do hrdla palivové nádrže čerpací pistoli určenou pro olovnatý benzín.

Zapalování se automaticky nastaví podle načerpaného paliva (podle jeho oktanového čísla), viz strany 247, 248, 249.

Hospodárného provozu vozidla dosáhnete používáním benzínu s oktanovým číslem 95.

Palivo pro diesellové motory

Diesellové motory mohou být poháněny jen obchodně běžnou motorovou naftou podle DIN EN 590. Pohonné hmoty určené pro diesellové motory, které jsou zcela nebo zčásti vyráběny z rostlin, jako např. řepkový olej jakož i nafta určená pro provoz lodních motorů (Marine Diesel Fuel), topné oleje atd. nesmějí být použity.

Při nízkých teplotách nafta v důsledku krystalizace parafínů houstne a její schopnost tečení jakož i filtrovatelnost se stává nedostačující.

Proto je v zimním období dodávána na trh tzv. zimní nafta s lepšími vlastnostmi za nízkých teplot. Dbejte proto na to, aby jste před začátkem zimního období natankovali už tuto zimní naftu.

Při použití nafty se zimními vlastnostmi, garantovanými výrobcem, a v případě vybavení vyhřívaným čističem paliva není třeba používat přísady do paliva.

Čerpání pohonných hmot

Při manipulaci s pohonnými hmotami dbejte zvýšené opatrnosti.

Před čerpáním pohonných hmot vypněte motor a případně i nezávislé topení se spalovacími komůrkami.

Benzín je hořlavý a výbušný. Vyvarujte se proto manipulaci s pohonnými hmotami v blízkosti otevřeného ohně nebo v prostředí ohroženém vznikem jisker. Nekuřte! Tyto pokyny platí i tam, kde se benzín projevuje jen svým charakteristickým zápachem. Jestliže ucítíte zápach benzínu uvnitř vozidla, tak nechte příčinu ihned zjistit a odstranit autorizovaným servisem Opel.

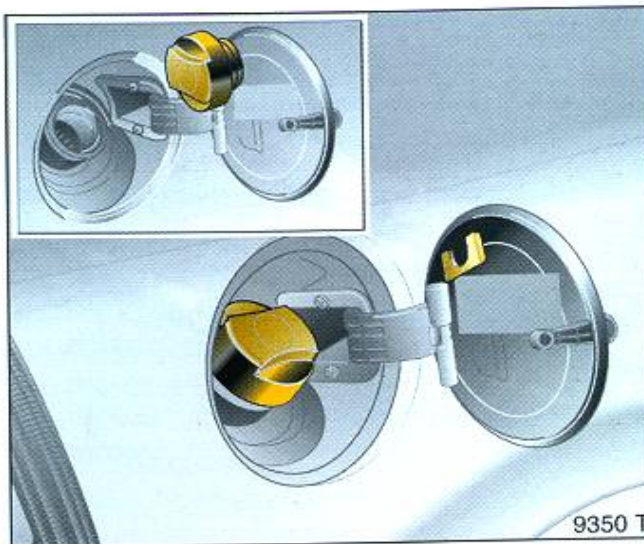

Plnicí hrdlo palivové nádrže s bajonetovým, příp. šroubovým uzávěrem se nachází na pravé straně vozu vzadu.

Do víčka palivové nádrže zasuňte klíč zapalování *, otočte jím doleva.

Víčko palivového hrdla zavěste do krytky (viz obrázek).

Palivová nádrž je vybavena zařízením zamezujícím přeplnění palivové nádrže.

Správné tankování závisí na správné obsluze pistole čerpacího stojanu:

- Čerpací pistoli zasuňte do hrdla palivové nádrže až na doraz a zapněte.
- Po prvním automatickém vypnutí pistole je nádrž dostatečně plná a v čerpání paliva už dále nepokračujte.

Uzavřete uzávěr hrdla palivové nádrže a otočte jím doprava až na doraz. Uzamykatelný uzávěr *: otočte klíč zapalování doprava a vyjměte jej.

Vyteklé palivo ihned otřete.

Katalyzátor, výfukové plyny

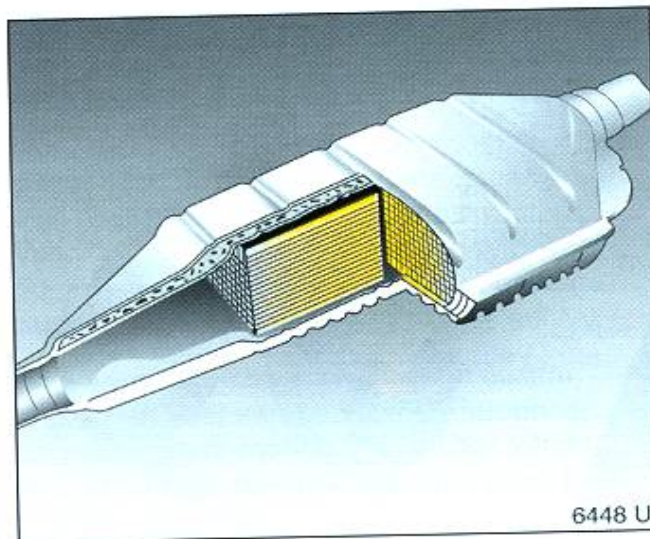

Katalyzátor pro benzínové motory *

Benzín obsahující olovo poškodí katalyzátor a elektronické díly, které se stanou neúčinnými.

Používání jiného paliva, než které je specifikováno na straně 166 (např. palivo nahrazující olovnatý benzín), může způsobit poškození katalyzátoru.

U vozidel vybavených katalyzátorem je hrdlo plnicí nádrže zúženo a tím je znemožněné zasunutí čerpací pistole ze stojanu s olovnatým benzínem.



Nerespektování následujících pokynů může vést k poškození katalyzátoru nebo vozidla:

- Při poruchách v zapalování, neklidném chodu motoru po studeném startu, zřetelném poklesu výkonu motoru nebo jiných neobvyklých provozních poruchách, které mohou implikovat závadu v systému zapalování, co nejdříve, nejlépe ihned, vyhledejte pomoc autorizovaného servisu Opel. V případě nouze lze krátkodobě pokračovat v jízdě nízkou rychlostí a při nízkých otáčkách motoru.

Nepravidelný chod motoru a ztráta výkonu při aktivaci systému Traction control * nebo elektronického stabilizačního programu (ESP) * neznamenaají žádnou poruchu - viz strany 172, 174.

- Vnikne-li nespálené palivo do katalyzátoru, může dojít k přehřátí a zničení katalyzátoru.

Proto se vyhněte často opakovaným studeným startům, zbytečně dlouhému používání spouštěče při startování motoru (během startování je vstřikováno palivo), vyjetí palivové nádrže beze zbytku (nepravidelná dodávka paliva vede k projevům přehřívání), spouštění motoru pomocí roztlačování nebo roztahování vozidla.

- Pokud kontrolka emisí výfukových plynů  bliká, sundejte nohu z plynového pedálu, dokud kontrolka nepřestane blikat a nezůstane svítit. Okamžitě kontaktujte autorizovaný servis Opel. Kontrolka  výfukových plynů - viz strana 170.

Katalyzátor pro dieselové motory *

Nerespektování následujících pokynů může vést k poškození katalyzátoru pro dieselové motory nebo vozidla:

- Při nepravidelném chodu motoru, zřetelném poklesu výkonu motoru nebo jiných neobvyklých provozních poruchách co nejdříve, nejlépe ihned, vyhledejte pomoc autorizovaného servisu Opel. V případě nouze lze krátkodobě pokračovat v jízdě nízkou rychlostí a při nízkých otáčkách motoru.



Kontrola výfukových plynů

Díky konstrukčním opatřením - především v oblasti přípravy směsi a systému zapalování - je podíl škodlivin ve výfukových plynech, jako jsou kysličník uhelnatý (CO), uhlovodíky (CH) a oxidy dusíky (NO_x) zredukován na nejmenší míru.



Kontrolka výfukových emisí

Svíí při zapnutém zapalování a během spouštění motoru. Zhasne za několik sekund po nastartování motoru.

Rozsvícení této kontrolky za jízdy signalizuje poruchu v systému řízení emisí motoru. Emisní limity mohou být v tomto případě překročeny. Okamžitě kontaktujte autorizovaný servis Opel.

Pokud kontrolka bliká za jízdy, nastala porucha, při které může dojít k poškození katalyzátoru. Můžete pokračovat v jízdě bez poškození katalyzátoru za předpokladu, že sundáte nohu z plynového pedálu a vyčkáte, až kontrolka zůstane svítit. Okamžitě kontaktujte autorizovaný servis Opel.



Kontrolka elektroniky motoru

Rozsvítí se na několik vteřin po zapnutí zapalování.

Pokud se rozsvítí za jízdy, znamená to poruchu v elektronice motoru. Systém se přepne do nouzového provozního režimu. Může vzrůst spotřeba paliva a také může být negativě ovlivněna ovladatelnost vozu. V některých případech může být závada odstraněna vypnutím a zapnutím motoru. Pokud se kontrolka znovu rozsvítí za jízdy, kontaktujte autorizovaný servis Opel a nechte poruchu odstranit.

Pokud se kontrolka krátce rozsvítí a opět zhasne, neznamená to žádnou poruchu.

Pokud kontrolka bliká při zapnutém zapalování, znamená to poruchu systému imobilizéru - viz strana 51.

Nevdechujte výfukové plyny!

Zplodiny, vznikající při spalování paliva v motoru, obsahují jedovatý kysličník uhelnatý, který je bez barvy a bez zápachu. Vdechování tohoto oxidu uhlíku je životu nebezpečné.

Jestliže výfukové plyny vniknou do interiéru vozidla, otevřete okna a vyhledejte pomoc autorizovaného servisu Opel.

Jedete-li s vozem poprvé, může se z výfukové soustavy odpařovat vosk a olej, což může produkovat kouř, který nesmíte vdechovat. Nechte vosk a olej odpařit ve venkovních prostorech, ne v garáži. Nevdechujte.

Údržba

Všechny servisní práce nechte provádět v autorizovaném servisu Opel, který je vybaven vhodným vybavením a nástroji a má k dispozici školené mechaniky. Elektronické testování systémů umožňuje rychlou diagnostiku problému. Proto si můžete být jisti, že všechny komponenty elektrické soustavy vozu, vstřikování a zapalování pracují správně, že má vozidlo nízkou úroveň emisí výfukových plynů a že katalyzátor bude mít dlouhou životnost.

Vy tak významně přispějete k udržování čistého vzduchu díky dodržování emisních limitů.

Kontrola a seřízení komponentů vstřikování a zapalování je součástí pravidelných servisních prohlídek. Z tohoto důvodu byste měli nechat všechny servisní práce provádět v intervalech předepsaných v Servisní knížce.

Podvozkové systémy, regulátor rychlosti

System kontroly trakce (TC) *

System TC (Traction Control System) * zamezuje prokluzování hnacích kol bez ohledu na stav vozovky a záběr pneumatik.

System kontroluje otáčky všech kol a redukuje výkon motoru v okamžiku, kdy se byť i jen jedno hnací kolo protáčí. V případě potřeby je protáčejší se hnací kolo zabrzděno. Tím se zlepšuje stabilita jízdy a přenášení hnací síly vozidla na vozovku, zejména pak v případě, kdy je vozovka pokryta uježděným sněhem nebo ledovkou, či na mokré nebo kluzké vozovce.

System TC je připraven k funkci, jakmile je zapnuté zapalování a kontrolka  zhasne.

Jakmile je system TC aktivní, kontrolka  bliká.

Vaše vozidlo se nyní nachází v mezní situaci; system TC zabraňuje přechodu k nekontrolovatelnému chování vozu a zároveň Vás upomíná na to, že musíte přizpůsobit rychlost povaze a stavu vozovky.

Nenechte se nikdy tímto bezpečnostním prvem svést k riskantní jízdě.

Bezpečnosti v silničním provozu dosáhnete jen zodpovědným způsobem jízdy.



Kontrolka

Rozsvítí se na několik vteřin po zapnutí zapalování. Systém je nyní připraven.

Blikání během jízdy:

To znamená, že systém právě pracuje. Může dojít k dočasnému snížení výkonu motoru a změně jeho zvuku a také ke zbrzdění vozu.

Svícení kontrolky během jízdy:

Signalizuje poruchu systému. Je možné pokračovat v jízdě. V závislosti na zrychlení a jízdních podmínkách (povrchu vozovky), může být snížena stabilita vozu díky prokluzování kol.

Poruchu nechte odstranit v autorizovaném servisu Opel. Autodiagnostika systému umožní rychlé odstranění závady.

Electronic Stability Program (ESP) *

Tento systém zlepšuje stabilitu vozu, bez ohledu na povrch vozovky a přilnavost pneumatik za všech jízdních a dopravních podmínek. Také spolupracuje s funkcí Traction control.

Systém monitoruje pohyb vozu. Jakmile vůz začne klouzat nebo jít do smyku, je snížen výkon motoru (změní se také jeho zvuk) a jednotlivá kola jsou přibrzdována dle potřeby. Tím se výrazně zvýší stabilita vozu, zvláště na zasněžené, zledovatělé nebo mokré vozovce.

Systém ESP je připraven k funkci po zapnutí zapalování a zhasnutí kontrolky .

Jakmile systém ESP začne fungovat, kontrolka  bude blikat.

Vaše vozidlo se nyní nachází v mezní situaci; systém ESP pomáhá udržovat ovladatelnost vozu a zároveň Vám připomíná, že musíte přizpůsobit rychlost vozidla povrchu a stavu vozovky.

Nenechte se nikdy tímto bezpečnostním prvkem svést k riskantní jízdě.

Bezpečnosti v silničním provozu dosáhnete jen zodpovědným způsobem jízdy.



Kontrolka

Rozsvítí se na několik vteřin po zapnutí zapalování. Systém je nyní připraven.

Blikání během jízdy:

To znamená, že systém právě pracuje. Může dojít k dočasnému snížení výkonu motoru a změně jeho zvuku a také ke zbrzdění vozu.

Svícení kontrolky během jízdy:

Signalizuje poruchu systému. Je možné pokračovat v jízdě. V závislosti na zrychlení a jízdních podmínkách (povrchu vozovky), může být snížena stabilita vozu díky prokluzování kol.

Poruchu nechte odstranit v autorizovaném servisu Opel. Autodiagnostika systému umožní rychlé odstranění závady.

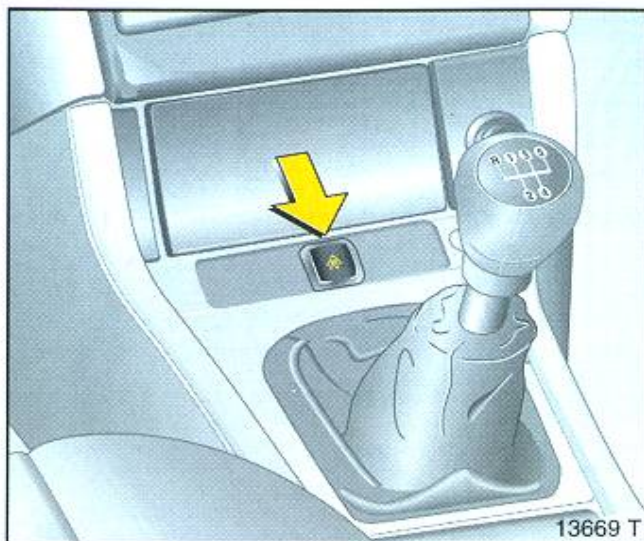

Vypnutí *

Stisknutím tlačítka  * můžete ESP vypnout.

Pokud ESP vypnete, kontrolka  na přístrojovém panelu zhasne.

ESP zapnete opětovným stisknutím tlačítka  nebo zapnutím zapalování.

Regulace úrovně *

Regulace úrovně Vám nabízí tu výhodu, že při naloženém vozidle umožňuje zamezení poklesnutí zádě vozu a podstatně zlepšuje chování vozu za jízdy.

Zvednutí zádě vozu je uskutečňováno pneumaticky pomocí běžné hustilky nebo u čerpací stanice pomocí zařízení pro huštění pneumatik nebo též pomocí kompresoru, který je dodáván v rámci nabídky „Originálních dílů a příslušenství Opel“.

Plnicí ventil pneumatického zařízení se nachází v nákladovém prostoru vpravo za víkem. Víko otevřete otočením knoflíků na víku o 90°. Plnicí ventil je stejný jako ventilek pneumatiky.

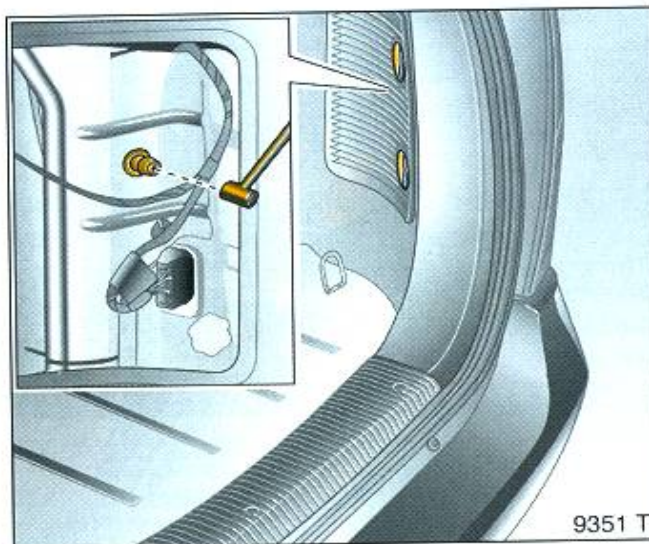

Z bezpečnostních důvodů je zakázáno jezdit s maximálním přetlakem v tomto zařízení, není-li vozidlo plně naloženo. Přetlak proto upravujte vždy až po naložení nákladu.

Vždy musí být zachován minimální tlak 80 kPa (0,8 bar). Jeho hodnotu častěji kontrolujte.



Nenaložené vozidlo postavte na rovnou plochu. Tlak v pneumatickém zařízení nastavte na 80 kPa (0,8 bar). Změřte výšku zadního nárazníku nad zemí. Od této hodnoty odečtěte 4 cm novou hodnotu si poznamenejte: cm. Jestliže naložíte náklad do vozidla a výška zadního nárazníku nad zemí je menší, zvyšujte tlak tak dlouho, až této hodnoty opět dosáhnete. Nesmíte ale překročit tlak 500 kPa (5 bar).

Po vyložení nákladu před další jízdu tlak snižte na 80 kPa (0,8 bar).

Regulátor rychlosti * (tempomat)

Nabízí možnost uložit do paměti každou rychlost nad 30 km/hod až do téměř maximální rychlosti a udržovat ji jako konstantní.

Regulátor rychlosti se ovládá tlačítky **I**, **R** a **O** na páčce pro ovládání směrových světel.

Regulaci nezapínejte tehdy, jestliže neměnná rychlost není vhodná (např. hustý městský provoz, jízda v zatáčkách, kluzká nebo znečištěná vozovka).

U vozidel vybavených automatickou převodovkou je využívání regulátoru rychlosti vhodné jen při zařazeném jízdním stupni **D**.

Jakmile je tempomat aktivní, reakční doby mohou být prodlouženy vzhledem k jiné poloze nohy.

Nedodržením těchto instrukcí může dojít ke zranění nebo ohrožení života.

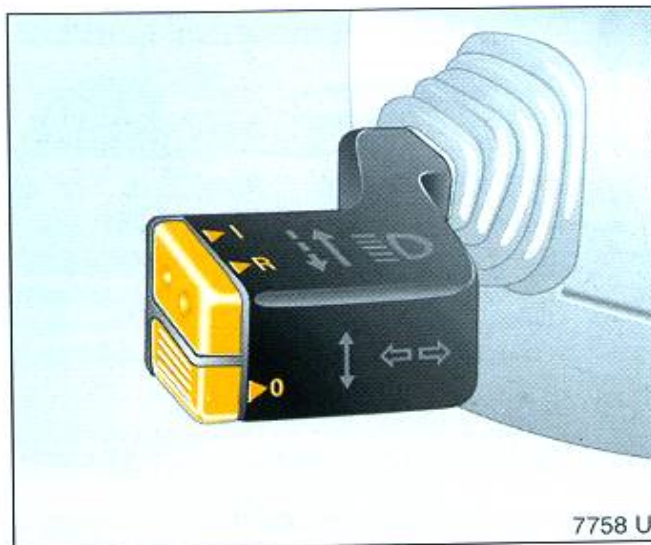

7758 U

Zapnutí

Stiskněte tlačítko **I**: momentální rychlost je uložena do paměti a je udržována. Můžete klidně sundat nohu z plynového pedálu.

Zrychlení pomocí přidání plynu je možné. Po uvolnění pedálu plynu bude rychlost Vašeho vozidla opět přizpůsobena rychlosti, která byla předtím uložena do paměti.

Zrychlení

(při zapnutém regulátoru rychlosti):
Tlačítko **I** stlačte nebo několikrát stiskněte: plynulé zrychlování nebo zvyšování rychlosti po krocích vždy o 2 km/hod bez sešlápnutí plynového pedálu.

Jakmile tlačítko **I** uvolníte, je právě dosažená rychlost uložena do paměti a je udržována.

Zpomalení

(při zapnutém regulátoru rychlosti):
Stlačte tlačítko **R** nebo jej několikrát stiskněte: plynulé snižování rychlosti nebo snižování rychlosti po krocích vždy o 2 km/hod.

Po uvolnění tlačítka **R** je zvolená rychlost uložena do paměti a je udržována.

Vypnutí

Stiskněte tlačítko **O**: Regulátor rychlosti je vypnut, vozidlo pomalu zpomaluje. K pokračování v jízdě používejte jako obvykle plynový pedál.

Regulátor rychlosti se vypne také při:

- rychlosti nižší než 30 km/hod nebo
- sešlápnutí brzdového pedálu nebo
- sešlápnutí pedálu spojky nebo
- zařazení páky voliče automatické převodovky do polohy **N**.

Opětovné nastavení rychlosti uložené v paměti

Při rychlosti vyšší než 30 km/hod stiskněte tlačítko **R**: dojde k nastavení rychlosti, která byla nastavena před vypnutím.

Rychlost uložená v paměti se vymaže po vypnutí zapalování.

Parkovací systém *

Parkovací systém usnadňuje couvání. Systém měří vzdálenost mezi vozem a překážkou pomocí odrazu zvuku a akustickým signálem znějícím v prostoru pro cestující Vás upozorňuje na překážku.

Systém zaznamenává vzdálenost pomocí čtyř čidel v zadním nárazníku

Jakmile je zapnuté zapalování, parkovací systém se automaticky aktivuje při zařazení zpátečky (R). Je slyšet akustický signál.

Pokud se vozidlo při couvání pomalu blíží k překážce, je slyšet v prostoru pro cestující přerušovaný zvukový signál (je-li vůz od překážky méně než 1 m). Interval mezi jednotlivými akustickými signály se zkracuje, stejně jako se zkracuje vzdálenost vozu od překážky. Pokud je překážka blíže než 30 cm, signál zní nepřetržitě.



Za určitých podmínek může určitý typ lesklého povrchu objektu nebo oděv, stejně tak jako určitý typ venkovního hluku způsobit, že systém nesprávně detekuje překážku. Z tohoto důvodu je nutné vždy věnovat couvání zvýšenou pozornost, i když je zapnutý parkovací systém. Zejména je třeba dávat velký pozor na chodce.

Tažné zařízení, jízda s přívěsem/karavanem

Je-li na vůz instalováno tažné zařízení, je nutné parkovací systém nastavit na jinou délku vozidla. Toto nastavení Vám provede autorizovaný dealer Opel.

Umístění zadního nosiče *

Pokud umístíte zadní nosič (například kol) do blízkosti čidel, může být činnost systému narušena.

Porucha

Pokud nastane porucha parkovacího systému, zní nepřetržitý akustický signál, je-li vůz jeden metr od překážky. Nechte poruchu odstanit v autorizovaném servisu Opel. Autodiagnostický systém napomůže rychlému odstranění příčiny poruchy.

Aby bylo zabráněno poruchám při funkci nebo chybovým hlášením, senzory musí být vždy čisté (bez námrazy, sněhu, ledu a bahna) a nepoškozené.

Brzdová soustava

Brzdy jsou důležitým faktorem pro bezpečnost silničního provozu.

U nových brzdových destiček kotoučových brzd se v zájmu jejich vysoké účinnosti vyvarujte během prvních 200 km zbytečného intenzivního brždění.

Opotřebení brzdového obložení nesmí klesnout pod určitou mez. Proto je pravidelné provádění údržby podle servisní knížky předpokladem pro bezpečnost silničního provozu.

Opotřebované brzdové obložení nechte vyměnit jen v autorizovaném servisu Opel. Zde Vám totiž bude namontováno jen testované a schválené brzdové obložení, které zaručuje optimální výkon brzd.

Brzdové obložení, které je sjeto až na minimální tloušťku, způsobuje pískání nebo skřípavé zvuky. Další jízda je možná, ale brzdové obložení nechte co možná nejdříve vyměnit v autorizovaném servisu Opel.

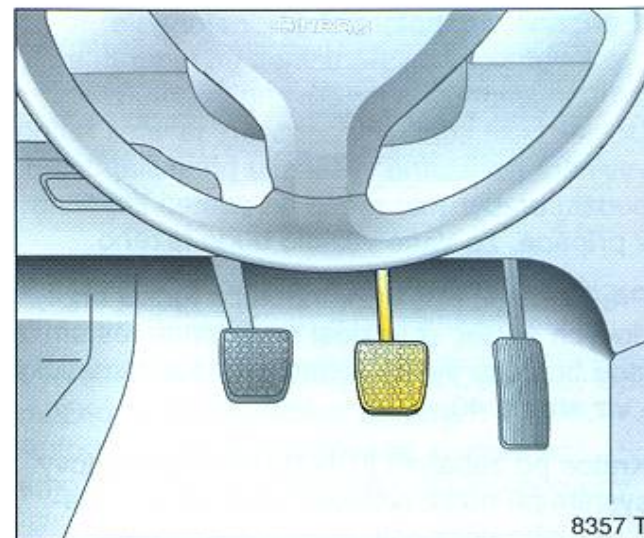

Nožní brzda

Nožní brzda působí na dva navzájem nezávislé, diagonálně dělené brzdové okruhy.

Jestliže dojde k výpadku funkce jednoho z těchto okruhů, lze vozidlo brzdit pomocí druhého brzdového okruhu. Brzdný účinek se však dostaví až při hluboko sešlápnutém brzdovém pedálu a při sešlápnutí je nutno na něj vyvinout vyšší sílu. Brzdná dráha se prodlouží. Před dalším pokračováním v jízdě vyhledejte pomoc autorizovaného servisu Opel.

Aby bylo možno využít celou dráhu zdvihu brzdového pedálu - zejména při poruše jednoho z brzdových okruhů - nesmí být v prostoru pedálů žádná rohožka - viz strana 160.

V případě, že motor neběží, nefunguje posilovač brzd a jeho účinek po jednom až dvou sešlápnutích brzdového pedálu zmizí. Účinek brzd zůstává zachován, je však nutno vyvinout podstatně vyšší sílu při sešlapování pedálu brzd. Toto mějte na paměti zejména v případě, že Vaše vozidlo bude taženo.

Před každou jízdou zkontrolujte funkci brzdových světel. U vozidel s funkčním testem jsou brzdová světla kontrolována automaticky - viz strana 40.

Krátce po zahájení jízdy by měl být brzdový systém při nízké rychlosti vyzkoušen z hlediska jeho účinnosti, zejména v případech, kdy může být brzdové obložení vlhké, např. po mytí vozidla.

Hladinu brzdové kapaliny kontrolujte pravidelně - strana 234.

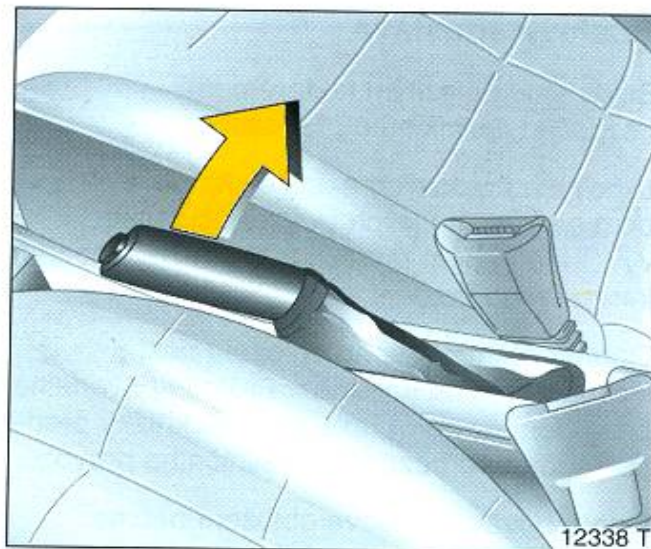

Parkovací brzda

Vždy řádně zatáhněte parkovací brzdu. Zejména při parkování ve svahu zatáhněte parkovací brzdu co nejpevněji.

Mechanická parkovací brzda působí na brzdy zadních kol. Páka se při zatažení automaticky zajistí.

Pokud chcete parkovací brzdu uvolnit, lehce ji nadzvedněte, stiskněte uvolňovací tlačítko a páku spusťte úplně dolů.



Kontrolka

Kontrolka se rozsvítí po zapnutí zapalování, je-li parkovací brzda zabrzděna a/nebo je nízká hladina brzdové kapaliny/hydraulické spojky. Hladina brzdové kapaliny - viz strana 234.

Pokud se kontrolka rozsvítí a parkovací brzda není zabrzděna: zastavte vůz; okamžitě přerušte cestu. Kontaktujte autorizovaný servis Opel.

ABS

System ABS (protiblokovací systém brzd) * neustále kontroluje brzdové zařízení a zamezuje zablokování kol bez ohledu na stav vozovky a přilnavost pneumatik.

Jakmile některé z kol začne jevit sklon k zablokování, systém ABS upraví brzdový tlak v příslušném kole. Vozidlo zůstává říditelné i při velmi intenzivním brzdění např. v zatáčkách nebo vyhýbacích manévrech. I při plném brzdění se lze vyhnout překážce, aniž by byl uvolněn brzdový pedál.

Jakmile dojde k aktivaci systému ABS, projeví se tato skutečnost pulzováním brzdového pedálu a určitým hlukem.

K dosažení optimálního brzdného účinku držte brzdový pedál během celé doby brzdění zcela sešlápnutý, tlak nohy na brzdový pedál nezmenšujte.

Nenechte se na základě tohoto bezpečnostního prvku svést k riskantnímu stylu jízdy.

Bezpečnosti v silničním provozu dosáhnete jen odpovědným stylem jízdy.



Kontrolka

Při zapnutí zapalování se rozsvítí kontrolka systému ABS, současně se uskuteční eventuálně i slyšitelná vlastní kontrola systému. Jakmile kontrolka zhasne, je systém připraven k provozu.

Jestliže tato kontrolka po několika sekundách nezhasne, nebo jestliže se rozsvítí během jízdy, je v systému ABS porucha. Brzdové zařízení vozidla je i nadále funkční, ale bez možnosti regulace systémem ABS.

Pokud je v systému ABS porucha, zadní kola mají tendenci se zablokovat v případě nezvykle silného brzdění. Může dojít ke smyku vozu. Výhody systému ABS nejsou k dispozici.

V jízdě můžete pokračovat za dodržování předvídatvého a opatrného stylu jízdy.

Vyhledejte autorizovaný servis Opel, aby bylo možno odstranit příčinu závady.

Autodiagnostika integrovaná v systému umožňuje rychlé odstranění příčiny poruchy.

Kola, pneumatiky

Pneumatiky

Na straně 268 jsou uvedena omezení a vhodné typy pneumatik.

Pneumatiky instalované výrobcem nabízejí optimální jízdní komfort a bezpečnost.

Změna pneumatik/ráfků

Před výměnou pneumatik/ráfků se obraťte na autorizovaného dealera vozů Opel, který Vám poskytne odbornou radu ohledně vhodného typu ráfků/pneumatik. Pokud použijete pneumatiky odlišného rozměru (týká se i zimních pneumatik), musí být přeprogramován elektronický rychloměr, aby ukazoval správné hodnoty.

Použití nevhodných pneumatik nebo ráfků může vést k dopravní nehodě a znehodnocení vozu.

Nové pneumatiky

Nové pneumatiky osazujte v páru, nebo raději jako celou sadu. Ujistěte se, že obě pneumatiky na jedné nápravě jsou:

- stejné velikosti
- stejné konstrukce
- stejné značky
- se stejným vzorkem.

Směrové pneumatiky musíte nasadit tak, aby se otáčely ve směru jízdy. Směr otáčení je vyznačen symbolem (např. šipkou) na boku pneumatiky.

Pokud máte instalované pneumatiky proti směru otáčení, je třeba je co nejdříve demontovat a nasadit správně. To je jediný způsob, jak maximálně využít výhody designu pneumatik.

Pneumatiky nechte měnit v autorizovaném servisu - tam dodržují všechny předpisy ohledně ekologické likvidace pneumatik a pomáhají tak ochraňovat životní prostředí.

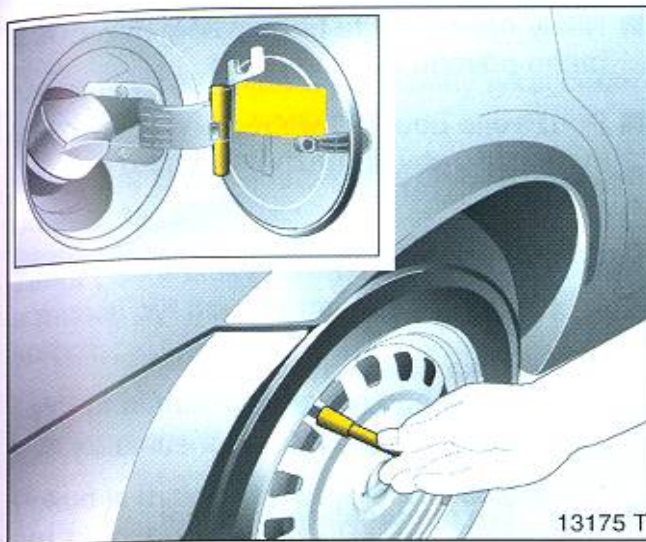

Tlak vzduchu v pneumatikách

Tlak vzduchu v pneumatikách, včetně rezervního kola, kontrolujte jednou za 14 dní a před každou delší cestou. Pneumatiky musíte kontrolovat za studena. Nezapomeňte zkontrolovat rezervní kolo.

Demontáž čepičky ventilků usnadňuje klíč na čepičky ventilků. Ten je umístěn na vnitřní straně dveří palivové nádrže.

Tlak vzduchu v pneumatikách: viz strany 268 až 276 a nálepka na vnitřní straně dveří palivové nádrže. Po změně velikosti pneumatik nechte nálepku vyměnit u dealera vozů Opel nebo v autorizovaném servisu Opel.

Zvýšený tlak, způsobený zahřátím pneumatik nemusíte upravovat, protože po vychladnutí pneumatik by byl tlak vzduchu nedostatečný.

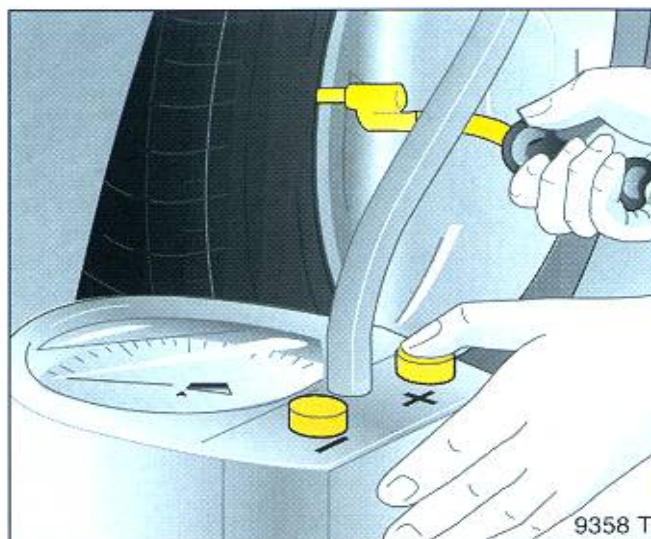

Po kontrole tlaku dobře dotáhněte čepičku ventilků pomocí klíče na ventilků.

Nesprávný tlak vzduchu v pneumatikách zhorší bezpečnost a ovladatelnost vozu, jízdní komfort a spotřebu paliva a zvýší opotřebení pneumatik.

Je-li tlak příliš nízký, může dojít k nadměrnému zahřátí a vnitřnímu poškození, vedoucímu k oddělení běhounu a prasknutí pneumatiky při vyšší rychlosti.

Skryté poškození pneumatiky nemůžete eliminovat následným upravením tlaku vzduchu.

Nesprávné nahuštění pneumatik může vést k jejich prasknutí.

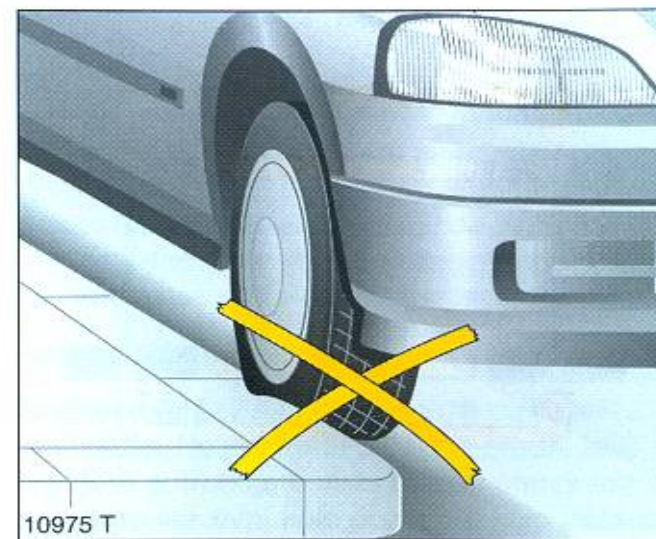

Stav pneumatik a ráfků

Přejíždění ostrých hran může vést ke skrytému poškození pneumatik a poškození ráfku, které zaznamenáte později: hrozí nebezpečí prasknutí pneumatiky.

Při parkování se ujistěte, že pneumatiky nejsou opřeny o hranu obrubníku.

Pravidelně kontrolujte pneumatiky z hlediska poškození (cizí předměty, propíchnutí, prasknutí, nařiznutí, vyboulení boků). Poškozená pneumatika může prasknout. Zkontrolujte také ráfky. V případě poškození nebo abnormálního opotřebení se obraťte na dealera vozů Opel nebo na autorizovaný servis Opel.

Poškozená pneumatika může kdykoliv prasknout.

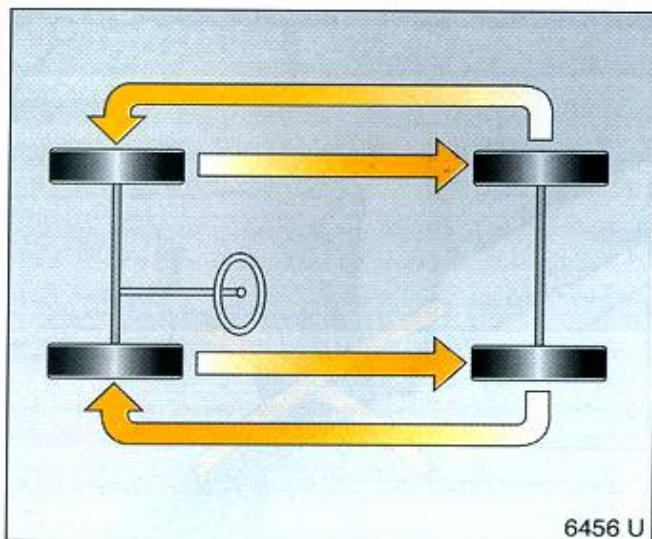

Hloubka vzorku pneumatiky

Pravidelně kontrolujte hloubku vzorku.

Zjistíte-li na předních pneumatikách větší opotřebení, než na pneumatikách zadních, zaměňte pneumatiky dle obrázku, aby na přední nápravě byly pneumatiky s hlubším vzorkem.

Z bezpečnostních důvodů musíte pneumatiky vyměnit, když je vzorek hluboký pouze asi 2 - 3 mm.



Předpisy je určena minimální hloubka vzorku 1,6 mm, při jejímž dosažení jsou již viditelné indikátory opotřebení (TWI¹⁾). Indikátory opotřebení jsou rozmístěny v běhounu pneumatiky v pravidelných vzdálenostech. Jejich poloha je vyznačena na boku pneumatiky.

Všeobecné informace

- Nezapomeňte, že při větším opotřebení pneumatik hrozí nebezpečí aquaplaningu.
- Pneumatiky stárnou, i když se používají velmi málo nebo vůbec ne. Rezervní kolo je použitelné šest let, a to pouze v nouzových případech; je-li nasazeno na voze, jedte pomaleji.

¹⁾ TWI = Tread Ware Indicator

- Nikdy nepoužívejte pneumatiky neznámého původu nebo výrobce.
- Používejte pouze ozdobné kryty schválené výrobcem, aby se nezhoršilo chlazení brzd.

Označení pneumatik

např. **175/80 R 14 88 T**

- 175** = Šířka pneumatiky v mm
- 80** = Profilové číslo v %
(poměr výšky k šířce pneumatiky v %)
- R** = Typ pneumatiky: Radiální
- 14** = Průměr ráfku v palcích
- 88** = Index zatížitelnosti
- T** = Rychlostní kód

Písmena rychlostního kódu:

- Q** Do 160 km/h
- S** Do 180 km/h
- T** Do 190 km/h
- H** Do 210 km/h
- V** Do 240 km/h
- W** Do 270 km/h

Zimní pneumatiky

Na straně 182 najdete poznámky týkající se instalace nových pneumatik.

Na straně 268 najdete popis omezení použití určitých typů.

Zimní pneumatiky (M+S) zvyšují bezpečnost a musejí být použity na všech čtyřech kolech.

Letní pneumatiky nejsou vhodné pro provoz v zimním období.

Pokud je maximální povolená rychlost pro zimní pneumatiky nižší než maximální rychlost vozu, v zorném poli řidiče musí být umístěno upozornění s maximální povolenou rychlostí pneumatik *¹⁾.

Používáte-li rezervní kolo, které je osazeno letní pneumatikou: může se zhoršit ovladatelnost vozu, zejména na kluzké vozovce. Co nejdříve nechte opravit, vyvážit a nasadit normální kolo.



Sněhové řetězy

Omezení - viz strana 268.

Sněhové řetězy smíte použít pouze na přední kola.

Podle doporučení firmy Opel používejte pouze řetězy s drobnými články - ne vyšší než 15 mm (včetně zámku řetězu).

Doporučujeme Vám, obrátit se na Vašeho dealera Opel, který Vám rád poradí.

Podle konstrukce, se může velký ozdobný kryt dostat do styku s řetězy. V tom případě ozdobné kryty sejměte - viz strana 203.

Se sněhovými řetězy smíte jet maximální rychlostí 50 km/h. Po holé vozovce smíte jet pouze krátce, neboť řetězy by se na tvrdé vozovce velmi rychle opotřebovaly a mohly by prasknout.

Rezervní kolo *

Sněhové řetězy se nesmí použít na rezervním kole. Pokud máte prázdné přední kolo, na které potřebujete instalovat sněhový řetěz, instalujte rezervní kolo dozadu a kolo zezadu instalujte na přední nápravu.

Výměna kol - viz strana 203.

Zkontrolujte nahuštění pneumatik - viz strana 268.

¹⁾ Seznamte se s národními předpisy

Střešní nosič, tažení karavanu a přívěsu

Nedodržením těchto instrukcí může dojít ke zranění nebo ohrožení života cestujících. Všichni cestující ve voze musí být řádně poučeni.

Střešní nosič *

Z bezpečnostních důvodů a z důvodu prevence poškození střechy používejte pouze střešní nosič Opel, který můžete zakoupit u dealera vozů Opel nebo v autorizovaném servisu Opel.

Rady pro jízdu - viz strana 160.

Tažné zařízení *

Instalaci tažného zařízení nechte provést pouze u dealera vozů Opel nebo v autorizovaném servisu Opel, kde Vás také budou informovat o případném možném zvýšení zatížení karavanu/přívěsu. Instalace na vůz bude provedena správně, stejně jako případné nutné úpravy vozu.

Jízda s přívěsem není možná s vozem vybaveným motorem Z 20 LET ¹⁾.

Rozměry pro instalaci tažného zařízení - viz strany 282 až 284.

¹⁾ Prodejní označení, viz strana 248.

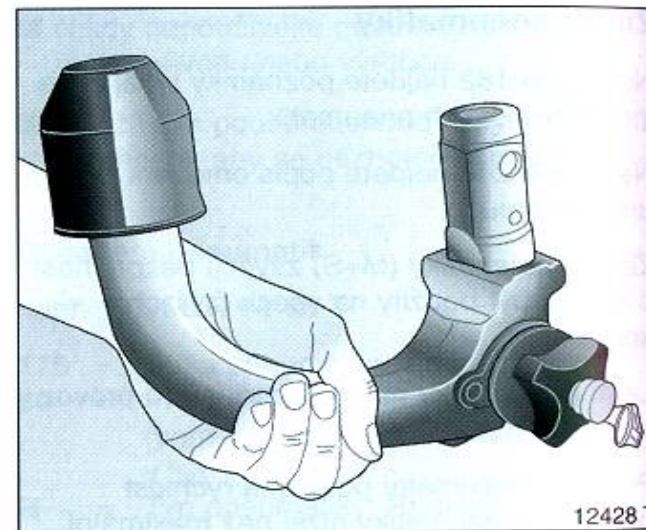

Tažné zařízení s demontovatelnou kulovou hlavou *

Uložení tažného zařízení

Kulová hlava tažného zařízení je uložena ve vaku, přivázeném k sadě náradí pod rezervním kolem - viz strana 189.

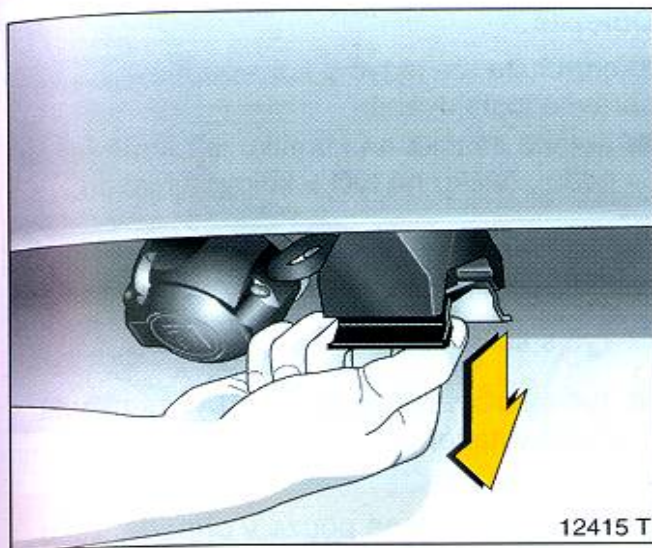

12415 T

Instalace kulové hlavy

Vyjměte pryžovou zátku z otvoru pro instalaci kulové hlavy a uložte ji v zavazadlovém prostoru.

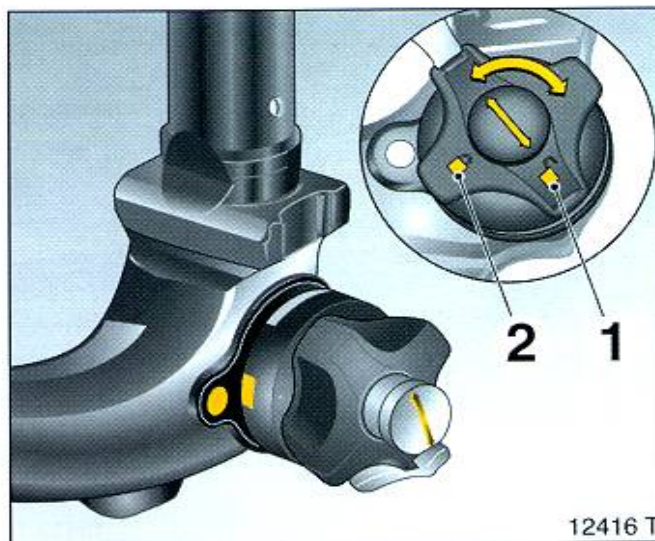

12416 T

Kontrola napnutí tyče s kulovou hlavou

- Červená značka na kolečku ukazuje na bílou značku na tyči s kulovou hlavou.
- Mezi otáčecím kolečkem a tyčí s kulovou hlavou je mezera cca 4 milimetry.
- Klíč je zamknutý v poloze 1.

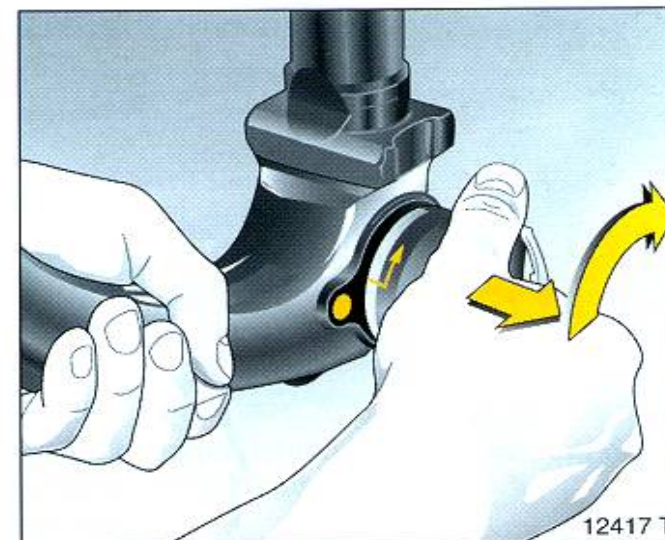

12417 T

Tyč s kulovou hlavou musí být napnutá před nasazením do závěsu:

- Odemkněte tyč s kulovou hlavou (klíč v poloze 1)
- Vytáhněte kolečko a otáčejte jím od sebe, až na doraz - viz obrázek.

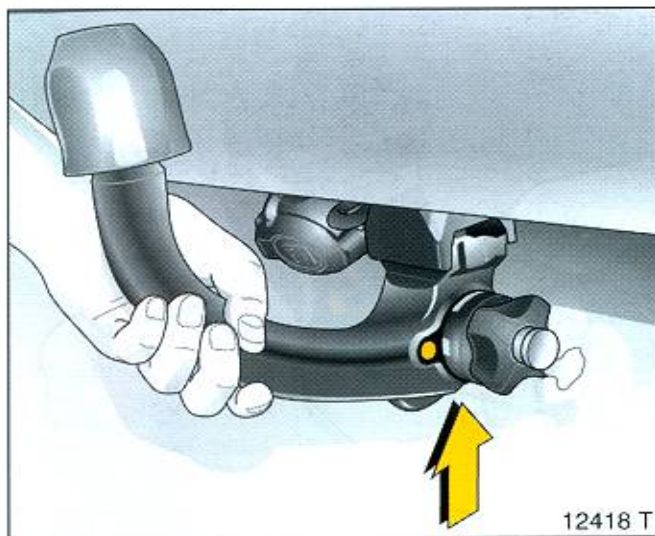

Instalace kulové hlavy

Zasuňte kulovou hlavu do upínacího tělesa a nechte ji zaklapnout, až se zajistí ve své poloze.

Otáčecí kolečko zapadne zpět do výchozí polohy.

Nedotýkejte se knoflíku pro zasouvání tyče s kulovou hlavou - nebezpečí zranění.

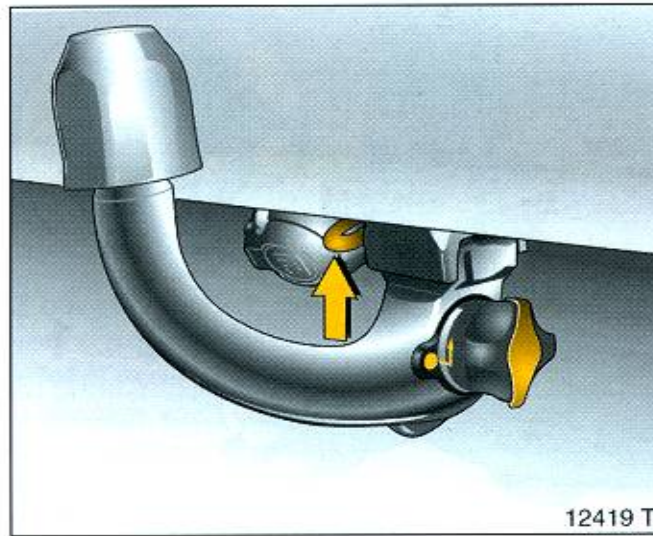

Zamkněte tyč s kulovou hlavou (poloha klíče 2 - viz strana 187, obrázek 12416 T). Vyměňte klíč a zaklapněte ochranný kryt. zaznamenejte si číslo klíče.

Je-li tyč s kulovou hlavou zamknutá, není možné vytáhnout otočný knoflík.

Důležité

Zkontrolujte, že je tyč s kulovou hlavou správně instalovaná:

- Zelená značka na knoflíku je namířena na bílou značku na tyči s kulovou hlavou.
- Mezi knoflíkem a tyčí s kulovou hlavou není žádná mezera.
- Tyč s kulovou hlavou sedí pevně.
- Tyč s kulovou hlavou musí být zamknutá a klíč vytažený.

Tažení je povolené pouze v případě, že je tažné zařízení správně instalováno. Pokud nelze tyč s kulovou hlavou správně připevnit, obraťte se na autorizovaný servis Opel.

Oko pro pojistné lano

Máte-li brzděný přívěs, připojte pojistné lano do příslušného oka (viz šipka na obrázku).

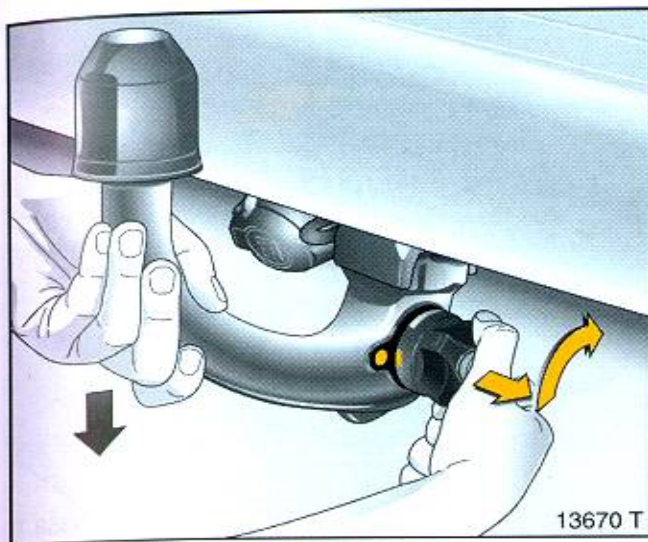

13670 T

Demontáž tyče s kulovou hlavou

Odemkněte tyč s kulovou hlavou (klíč v poloze 1 - viz strana 187, obr. 12416 T).

Vytáhněte knoflík a otáčejte jím od sebe, až na doraz. Sejměte tyč s kulovou hlavou (směrem dolů).

Zasuňte záslepku do otvoru po tyči s kulovou hlavou.

Tažné zařízení nemyjte vysokotlakým proudem vody ani parou.

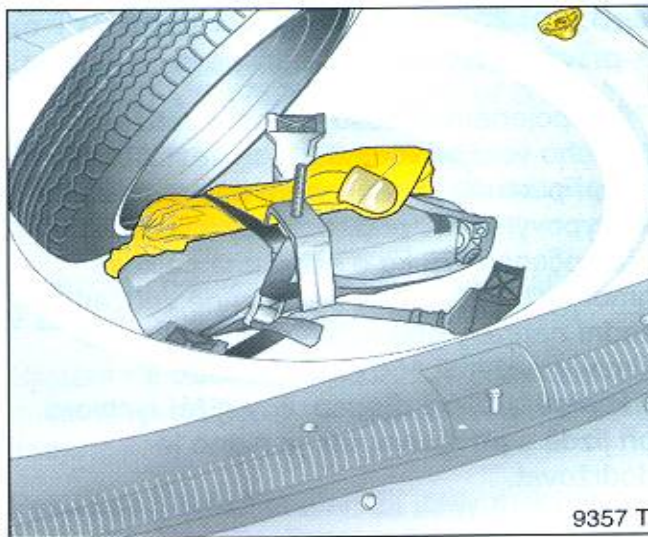

9357 T

Uložení tyče s kulovou hlavou

Tyč s kulovou hlavou je uložena ve vaku přivázaném k sadě nářadí pod rezervním kolem - viz obrázek.

Zatížení přívěsu/karavanu¹⁾

Přípustná zatížení jsou maximální hodnoty závislé na vozidle a motoru, které nesmí být překročeny. Skutečné zatížení závěsu je rozdíl mezi skutečnou celkovou hmotností přívěsu a skutečným zatížením podpory v připojeném stavu. Při zjišťování zatížení závěsu smějí proto na váze stát jen kola přívěsu - nikoliv předové kolo.

Přípustné zatížení závěsu Vašeho vozidla je uvedeno v úředních dokladech k Vašemu vozidlu. Pokud není uvedeno jinak, platí tyto hodnoty pro stoupání do max. 12 %.

Přípustné zatížení závěsu by mělo být využíváno jen řidiči, kteří mají dostatek zkušeností s taháním velkých přívěsů.

Ve vyšších nadmořských výškách klesá výkon motoru a stoupavost, takže přípustné zatížení závěsu nemůže být v horách zcela využito.

¹⁾ Dodržujte vždy předpisy země, ve které se nacházíte.

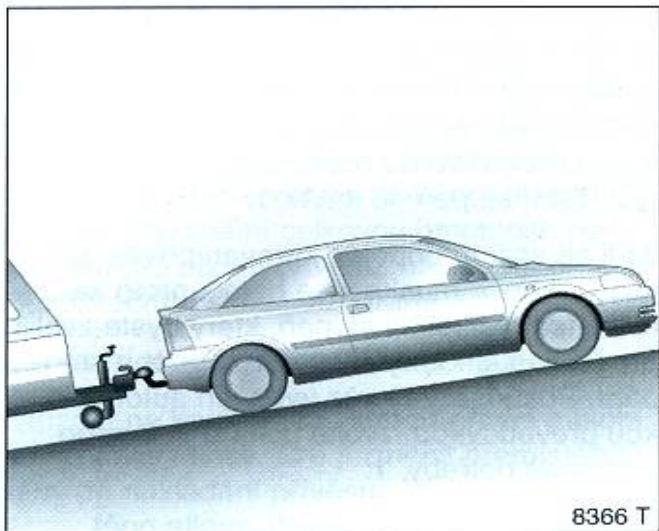

Rozjezd ve svahu

Vozy s mechanickou převodovkou:

Nejlepší otáčky motoru pro rozjezd ve svahu jsou v rozmezí 2 500 až 3 000 ot/min pro zážehové motory a mezi 2 000 až 2 200 ot/min pro vznětové motory. Udržujte konstantní otáčky motoru, postupně pouštějte pedál spojky (nechte ji prokluzovat), uvolněte pedál brzdy a přidejte plyn. Pokud možno, nenechte otáčky motoru klesnout.

U vozů s automatickou převodovkou Vám postačí dát při rozjezdu plný plyn.

Před rozjezdem za ztížených podmínek (vysoká hmotnost, hornatý terén s prudkým stoupáním) vypněte veškeré nepotřebné elektrické příslušenství (např. vyhřívání zadního okna, klimatizaci *, vyhřívání předních sedadel *).

Nedodržení těchto instrukcí může dojít ke zranění nebo ohrožení života cestujících. Všichni cestující ve voze musí být řádně poučeni.

Palivová soustava vznětového motoru, odvodušnění

Vznětové motory Y 17 DT¹⁾

Pokud zcela vyjedete nádrž, startujte motor maximálně cca 40 vteřin po natankování, aby se palivová soustava automaticky odvodušnila. Pokud motor nenastartujete, po krátké době proces opakujte.

Vznětové motory Y 20 DTL¹⁾, Y 20 DTH¹⁾, Y 20 DTH

Nikdy nesmíte zcela vyprázdnit nádrž!

S ohledem na velmi vysoký tlak vstřikování je odvodušňování palivové soustavy po vyprázdnění palivové nádrže velmi komplikované; musí je provést pouze dealer vozů Opel nebo autorizovaný servis Opel. Pokud svítí kontrolka , musíte co nejdříve doplnit palivo, pokud tato kontrolka bliká, doplňte palivo ihned.

Nestartujte s rychlonabíječkou

Předejdete tak poškození elektronických obvodů.

Startování motoru roztlačením nebo roztažením

Vozy s katalyzátorem nebo automatickou převodovkou nesmíte startovat roztlačením nebo roztažením.

¹⁾ Obchodní značení - viz strana 248.

Startování motoru pomocí startovacích kabelů *

Vůz s vybitou baterií můžete nastartovat pomocí startovacích kabelů a baterie jiného vozu.

Tomuto postupu musíte věnovat zvýšenou pozornost. Jakékoli porušení dále uvedených pokynů může vést ke zranění osob nebo hmotným škodám, způsobeným výbuchem baterie, nebo k poškození elektrických systémů obou vozů.

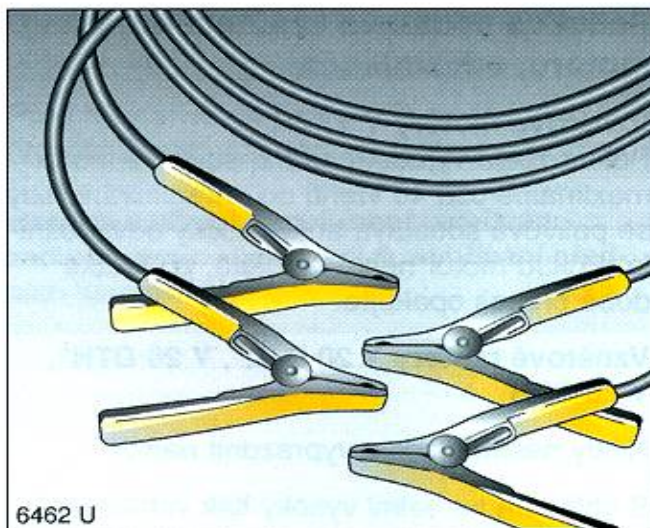

- Nikdy se nepohybujte v blízkosti baterie s otevřeným ohněm nebo zdrojem jisker.
- Kapalina baterie se nesmí dostat do kontaktu s očima, kůží, textilními nebo lakovanými plochami. Kapalina obsahuje kyselinou sírovou, která může způsobit při přímém kontaktu zranění a hmotné škody.
- Používejte ochranné brýle, abyste snížili nebezpečí zranění očí při práci v blízkosti baterie.
- Ujistěte se, že pomocná baterie má stejné napětí jako baterie Vašeho vozu (12 V). Její kapacita (Ah) nesmí být nižší než je kapacita vybité baterie. Údaje o napětí a kapacitě jsou uvedeny na baterii.

- Neodpojujte vybitou baterii z vozu.
- Vypněte veškeré zbytečné elektrické spotřebiče.
- Při nouzovém startování se nenaklánějte nad baterii.
- Svorky jednoho pomocného kabelu se nesmějí dotýkat druhého kabelu.
- Zabrzděte parkovací brzdu. Zařadte neutrál (u automatických převodovek: zvolte polohu **P**).

Baterie se nachází v přední části motorového prostoru na pravé straně (při pohledu zepředu).

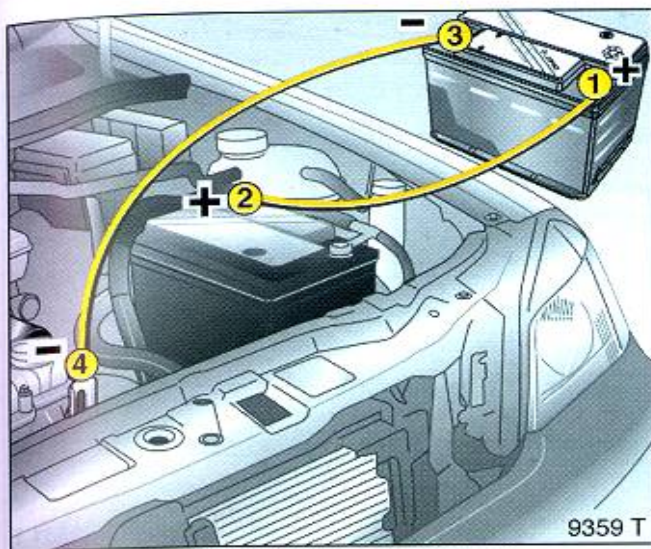

Připojte kabely v pořadí znázorněném na obrázku:

1. Připojte jeden konec prvního startovacího kabelu na kladný pól **1** pomocné baterie (označen značkou „+“ na schránce baterie nebo na pólu).
2. Připojte druhý konec tohoto kabelu **2** na kladný pól vybité baterie (značka „+“).
3. Připojte jeden konec druhého startovacího kabelu **3** na záporný pól pomocné baterie (označen „-“).
4. Připojte druhý konec tohoto startovacího kabelu **4** na ukostření Vašeho vozu, např. na blok motoru nebo šroub závěsu motoru.

- Nepřipojujte kabel k zápornému pólu vybité baterie!
- Bod připojení na kostru zvolte co nejdále od vybité baterie.
- Vedte startovací kabely tak, aby se nemohly dotknout pohyblivých částí v motorovém prostoru.
- Motor druhého vozu může běžet. Pokusy o nastartování motoru Vašeho vozu s vybitou baterií provádějte v intervalech jedné minuty, nesmějí být delší než 15 sekund. Po nastartování nechte oba motory běžet na volnoběh přibližně 3 minuty, stále s připojenými kabely.

- Aby nedošlo k přetížení elektrického rozvodu vozu, před odpojením kabelů zapněte nějaký elektrický spotřebič (např. světla, vyhřívání zadního okna) ve voze, ve kterém byla vybitá baterie.
- Při odpojování kabelů postupujte opačně.

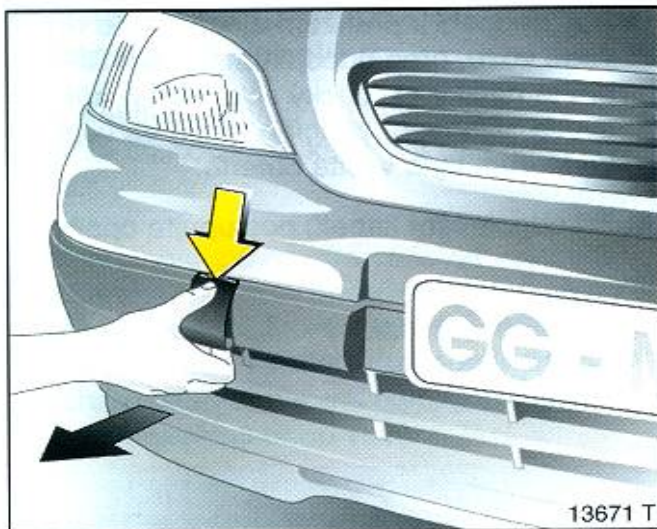

Tažení vozu

Sedan/Hatchback, Estate: Otevřete kryt odpovídajícího otvoru pro tažné oko (vpředu napravo) vytažením spodní části a vytažením dolů.



Coupé, Convertible: Pomocí šroubováku vypáčete horní část krytu pro tažné oko (vpředu napravo) vytáhněte ho dolů.



Tažné oko se nachází v sadě nářadí v úložné schránce u rezervního kola (v zavazdlovém prostoru). Rezervní kolo - viz strana 200.

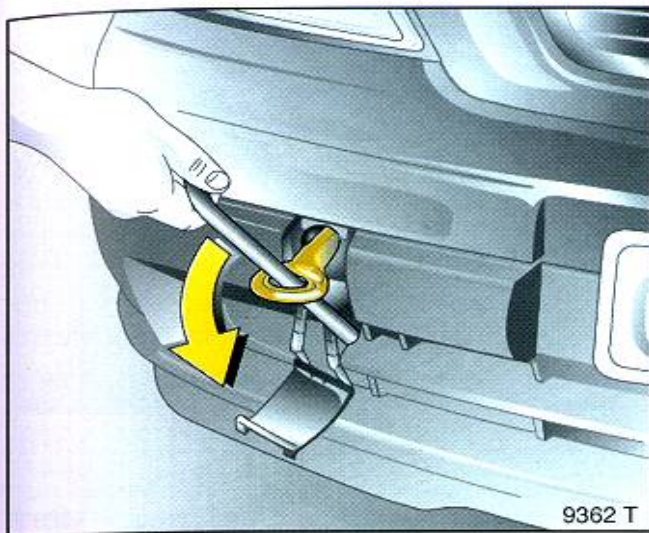

Zašroubujte tažné oko doleva až nadoraz a pomocí klíče na šrouby kol jej utáhněte do horizontální polohy. Náradí vozu - viz strana 202.

Na obrázku 10981 T je vyobrazena montáž tažného oka na Coupé nebo Convertible.

Tažné lano * - nebo lépe tažnou tyč * - připojte do tažného oka.

Zapněte zapalování, abyste odemkli zámek řízení, a aby fungovala brzdová světla, houkačka a stírače čelního okna.

Zařadte neutrál nebo - v případě automatické převodovky - zvolte polohu **N**.

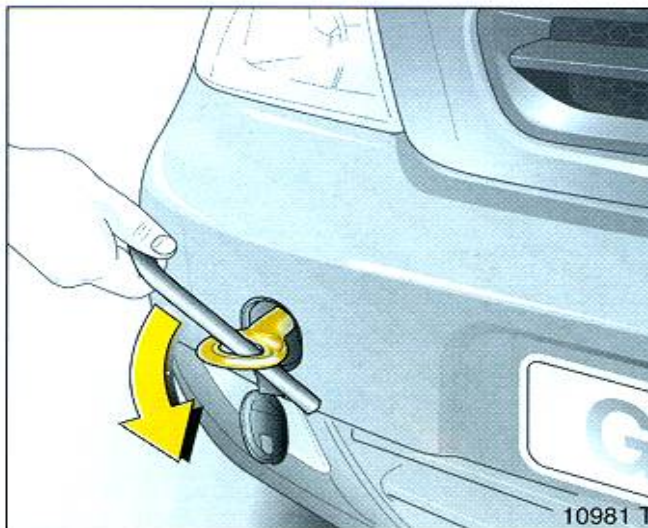

Rozjedte se pomalu a vyvarujte se „škubání“ vozu. Vzniklými silami byste mohli poškodit oba vozy.

Při brzdění budete muset na pedál brzdy vyvinout větší sílu, protože posilovač brzd pracuje pouze při běžícím motoru.

U vozů s posilovačem řízení budete muset vyvinout větší sílu i při řízení, protože posilovač řízení pracuje pouze v případě, že běží motor.

Předejděte pronikání výfukových plynů z prvního vozu zapnutím recirkulace a zavřením oken.

Vozy s automatickou převodovkou * musíte táhnout pouze popředu, rychlostí nižší než 80 km/h, na vzdálenost maximálně 100 km. Při poruše převodovky, nebo při překročení rychlosti nebo vzdálenosti, musí být při tažení přední část vozu zdvižena.

Nechte vůz dopravit k dealerovi vozů Opel nebo do autorizovaného servisu Opel, kde vůz opraví tak, abyste mohli co nejdříve pokračovat v cestě.

Odtahová služba

Odtahovou službu si vyberte sami. Před odtahem vozu si dohodněte cenu. Tak předejdete zbytečně vysokým nákladům a možným potížím při vyřizování pojistné události.



Tažení jiného vozidla

Tažné lano * - nebo lépe tažnou tyč * - připojte do zadního tažného oka na pravé straně, v žádném případě nesmíte lano upevňovat za zadní nápravu.



Rozjíždějte se pomalu, plynule, v žádném případě trhavě. Nepřípustné tažné síly mohou poškodit obě vozidla.

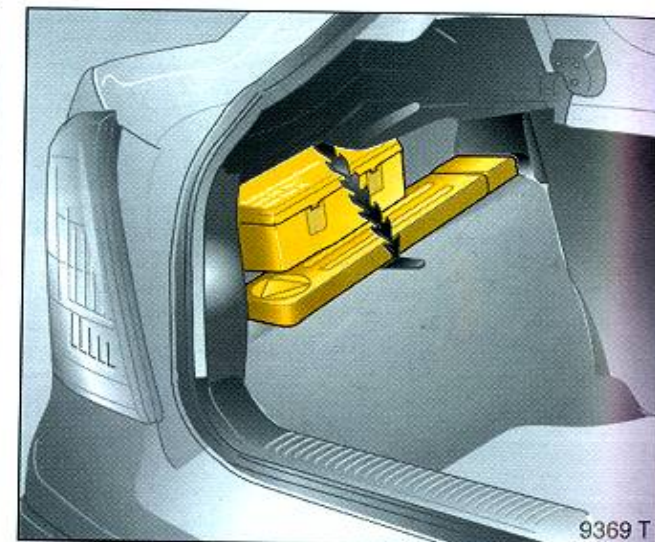

Výstražný trojúhelník ▲ * a lékárnička ☒ *

3 a 5dvěřový hatchback

Výstražný trojúhelník a lékárničku připevněte na levou stranu zavazadlového prostoru pomocí gumové pásky, jak je vyobrazeno na obrázku.



4dveřový sedan, coupé

Výstražný trojúhelník a lékárníčku připevněte na levou stranu zavazadlového prostoru pomocí pryžových pásků, jak je vyobrazeno na obrázku.

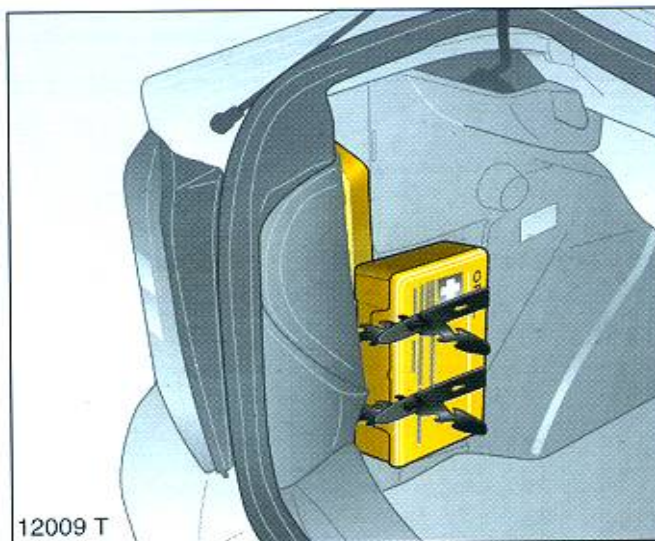

Coupé

Výstražný trojúhelník a lékárníčku připevněte na levou stranu zavazadlového prostoru pomocí pryžových pásků, jak je vyobrazeno na obrázku.

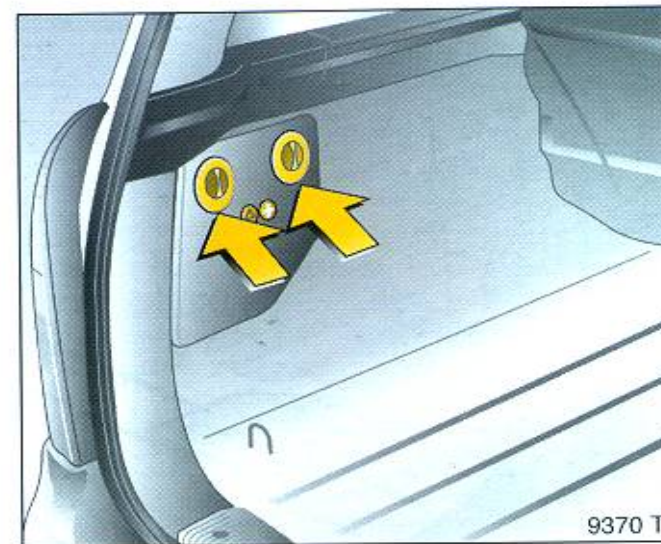

Estate

Varovný trojúhelník a lékárníčka jsou uloženy na levé straně zavazadlového prostoru.

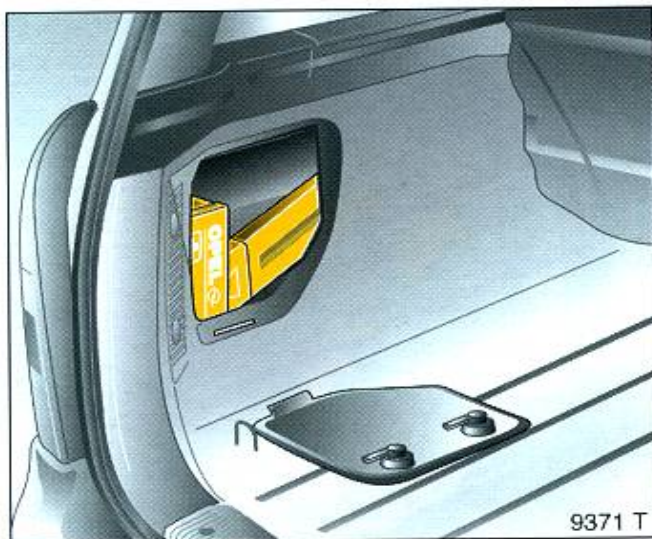

Pro otevření krytu otočte zajišťovací prvky o 90 °C.



Kombi

Výstražný trojúhelník a lékárnička jsou umístěny ve výklenku za sedadlem řidiče, viz obrázek.

Poznámky k přepravě zavazadel
viz strana 71.

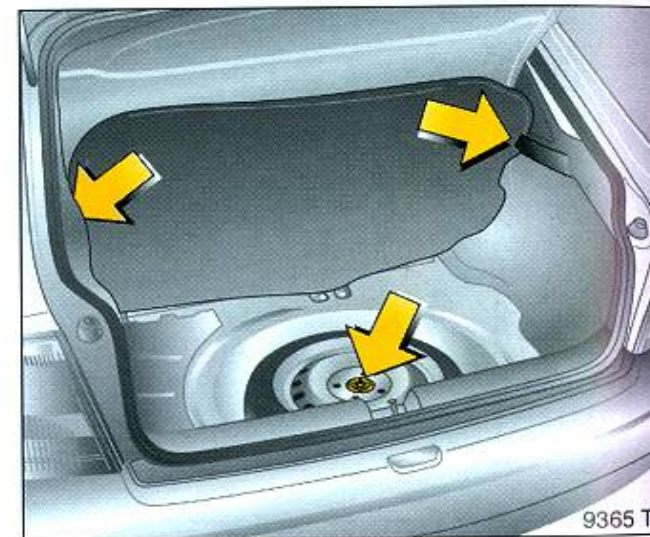

Rezervní kolo

3 a 5dveřový hatchback

Rezervní kolo je umístěno v zavazadlovém prostoru a je pod koberečkem zajištěno plastovou křídlovou maticí. Zvedněte kobereček a po stranách ho zahákněte.

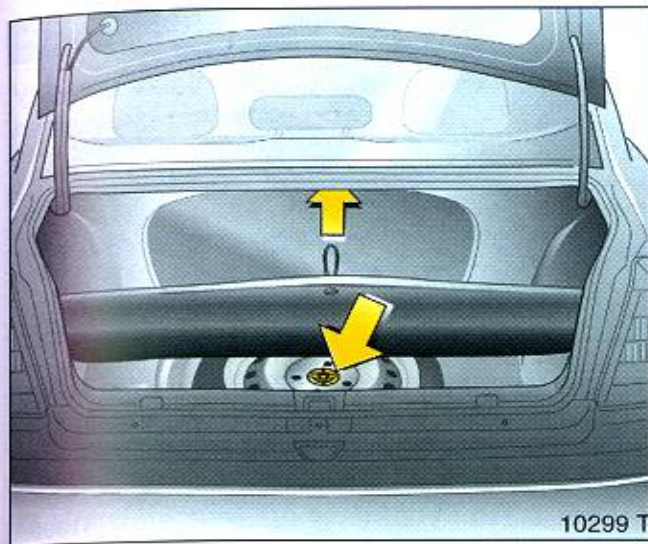

10299 T

4dveřový sedan, coupé, convertible

Rezervní kolo je umístěno pod koberečkem v zavazadlovém prostoru a je zajištěno plastovou křídlovou maticí. Za poutko zvedněte kobereček, u 4dveřového sedanu a coupé zahákněte poutko do výřezu u osvětlení zavazadlového prostoru.

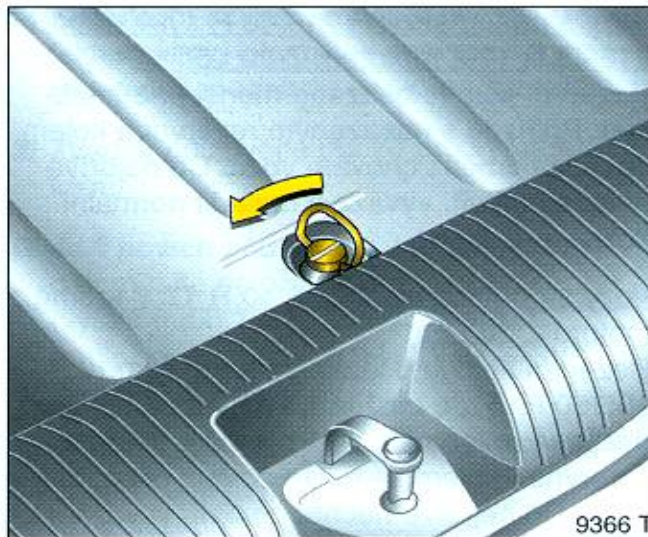

9366 T

Estate, kombi

Rezervní kolo je umístěno pod koberečkem v zavazadlovém prostoru. Pro otevření odhákněte kobereček * a sklopte ho dopředu.

Otočte pojistný kroužek.

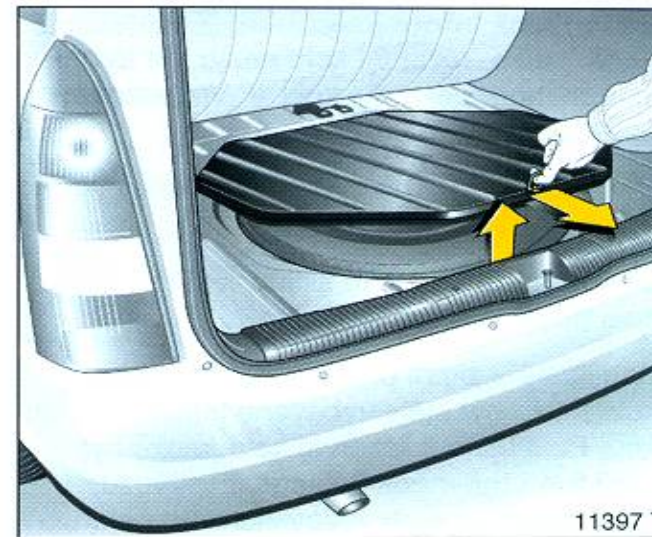

11397 T

Zvedněte kryt zavazadlového prostoru, viz obrázek, a vysuňte ho směrem k sobě.

Rezervní kolo je zajištěno plastovou křídlovou maticí - viz strana 202, obrázek 11398 T.

Po uložení rezervního kola zasuňte kryt nejdříve do otvorů vpředu, sklopte ho dolů a zajistěte pojistným kroužkem. Položte zpět dolů kobereček *.

Všeobecné informace

Podle verze, rezervní kolo může mít formu úsporného rezervního kola *. Viz poznámky na stranách 185, 207, 268.

U vozidel s úsporným rezervním kolem * musíte vyjmout vymezovač.

U vozů s ráfky z lehké slitiny * má rezervní kolo ocelový ráfek.

Používáte-li zimní pneumatiky *, rezervní kolo může být stále vybaveno letní pneumatikou. Používáte-li rezervní kolo, může být negativně ovlivněna ovladatelnost vozu, zvláště na kluzkých vozovkách. Co nejdříve nechte opravit, vyvážit a nasadit normální kolo.

Vozy s pneumatikami 205/50 R16 *

Rezervní kolo je osazeno menší pneumatikou na ocelovém ráfku. Při jízdě s nasazeným rezervním kolem se může změnit chování vozu. Co nejdříve nechte opravit, vyvážit a nasadit normální kolo.

Vozy s pneumatikami 215/40 R 17 * nebo 215/45 R 17 a motorem Z 20 LET¹⁾

Rezervní kolo je osazeno menší pneumatikou. Při jízdě s nasazeným rezervním kolem se může změnit chování vozu. Co nejdříve nechte opravit, vyvážit a nasadit normální kolo.

Vozy s pneumatikami 215/40 R 17 * kromě motoru Z 20 LET¹⁾

Rezervní kolo je osazeno pneumatikou 195/60 R15. Je možné ho použít pouze jako dočasné rezervní kolo. Při jízdě s nasazeným rezervním kolem se může změnit chování vozu. Co nejdříve nechte opravit, vyvážit a nasadit normální kolo.

Poznámky k dočasnému (úspornému) rezervnímu kolu *

- Na vůz instalujte pouze jedno rezervní kolo.
- Nejezděte rychleji než 80 km/hod.
- Zatáčky projíždějte opatrně.
- Rezervní kolo používejte pouze pro nezbytně nutnou dobu.
- Normální pneumatiku nechte co nejdříve opravit a vyměnit za rezervní kolo.
- Nepoužívejte sněhové řetězy. Pokud musíte použít sněhové řetězy na předním kole, rezervní kolo instalujte na zadní nápravu a pneumatiku ze zadní nápravy instalujte dopředu. Zkontrolujte správné nahuštění pneumatik.

¹⁾ Obchodní značení - viz strana 248.

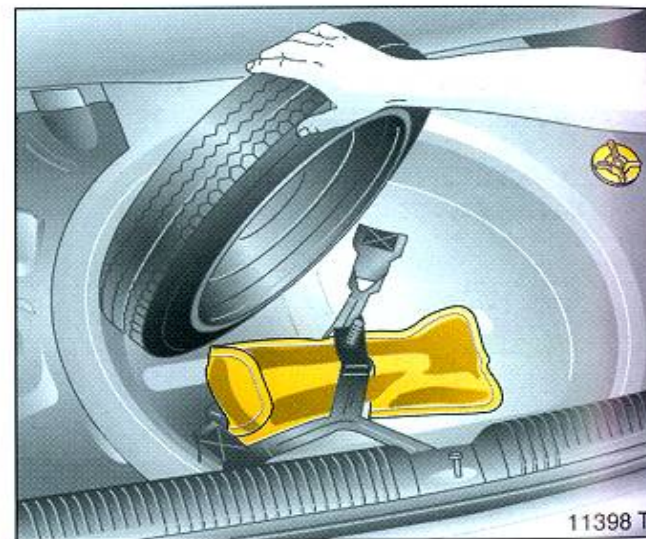

Zvedák a nářadí k vozidlu

Zvedák a nářadí k vozidlu byly speciálně navrženy pro Vaše vozidlo a musí být používány výhradně s Vaším vozidlem. Zvedák používejte pouze pro výměnu kola.

Zvedák a nářadí k vozidlu se nacházejí v brašně v zavazadlovém, příp. nákladovém prostoru pod rezervním kolem.

Výměna kola

V zájmu vlastní bezpečnosti dodržujte následující pokyny a postup:

- Zaparkujte vůz na rovině, na pevném a neklouzavém povrchu.
- Zapněte výstražná světla a zabrzděte parkovací brzdu. Páku voliče automatické převodovky přesuňte do polohy **P**, nebo u vozů s mechanickou převodovkou, zařadte první rychlostní stupeň nebo zpátečku.
- Umístěte správně výstražný trojúhelník. Výstražný trojúhelník - viz strana 198.
- Ze zavazadlového prostoru vyjměte rezervní kolo.
- Před zvedáním vozu srovnejte kola rovně.
- Nikdy nevyměňujte současně více než jedno kolo.

- Zablokujte kola diagonálně proti kolu s defektem klíny, jakýmkoli dostupnými kusy dřeva nebo kameny, a to před a za kolem.
- Zvedák používejte pouze pro výměnu kola.
- Je-li povrch pod vozem měkký, pod zvedák musíte položit pevnou podložku (výška max. 1 cm). Použitím vyšší podložky by mohlo dojít k poškození zvedáku a vozu.
- Ve voze, který je zvedán, nesmějí být žádné osoby ani zvířata.
- Nikdy nepracujte pod vozem na zvedáku.
- Nestartujte motor, ani jej nenechte běžet, když je vůz na zvedáku.

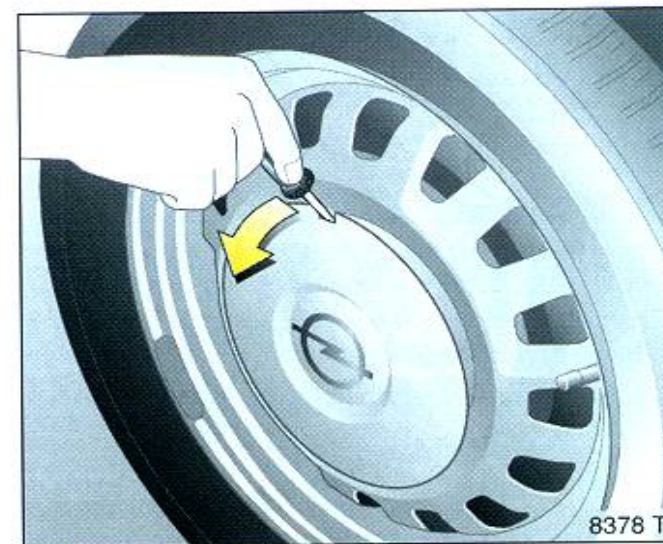

1. Pomocí šroubováku vypáčete ozdobný kryt kola (šroubovák zasadte do výřezu v krytu kola).

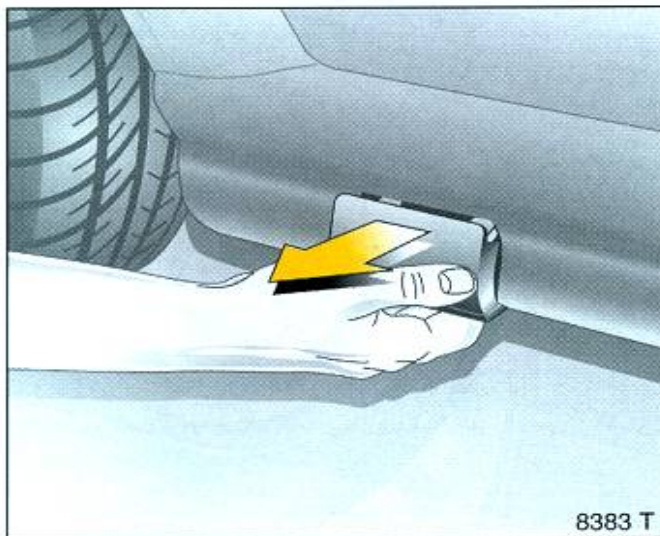

8383 T

3. Na spodku prahu vozidla jsou vpředu a vzadu vybrání pro nasazení zvedáku vozu; tato vybrání jsou zakryta kryty, které vytáhněte směrem ven.

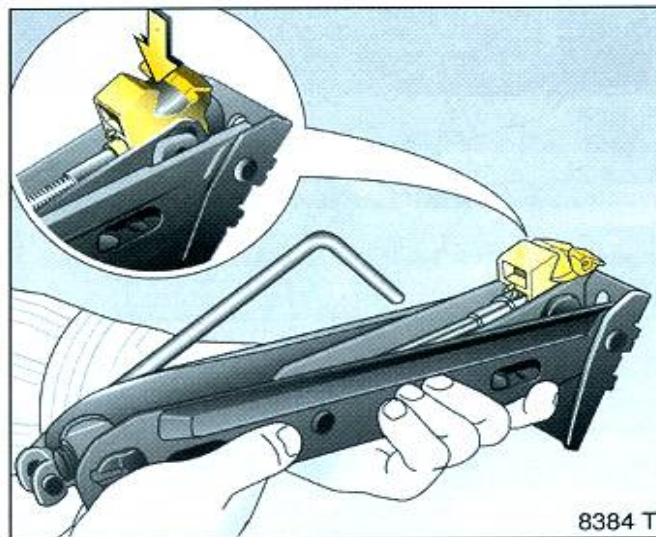

8384 T

4. Před nasazením zvedáku ručně nastavte jeho výšku. Rameno zvedáku vozu nasadte vpředu - příp. vzadu - tak, aby ozub zvedáku vozu zapadl do vybrání svislého trnože (viz obrázek).

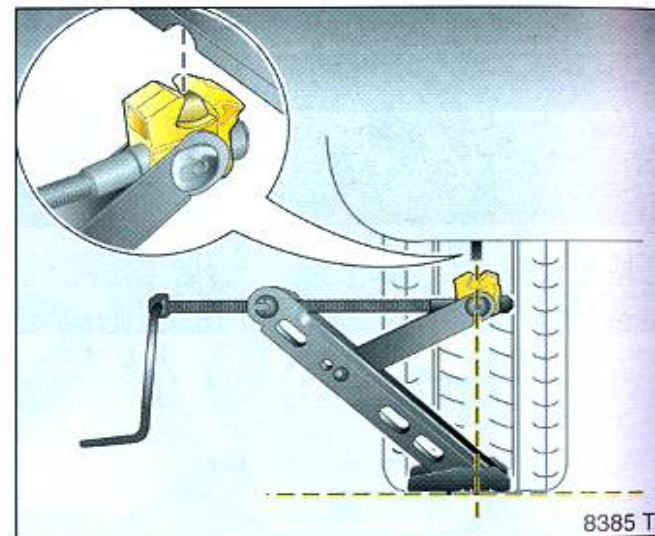

8385 T

Při otáčení klikou dbejte na to, aby hrana nohy zvedáku vozidla byla na zemi kolmo pod vybráním v trnoži.

Pokud se Vám nepodaří zvedák nasadit správně, nezvedejte vůz a zkuste zvedák nasadit znovu.

Vozidlo zvednete otáčením klikou.

5. Vyšroubujte kolové šrouby (u vozů s ozdobnými kryty kol a pojistkou proti odcizení * sejměte adaptér).

6. Vyměňte kolo. Poznámky týkající se rezervního kola - viz strana 200.

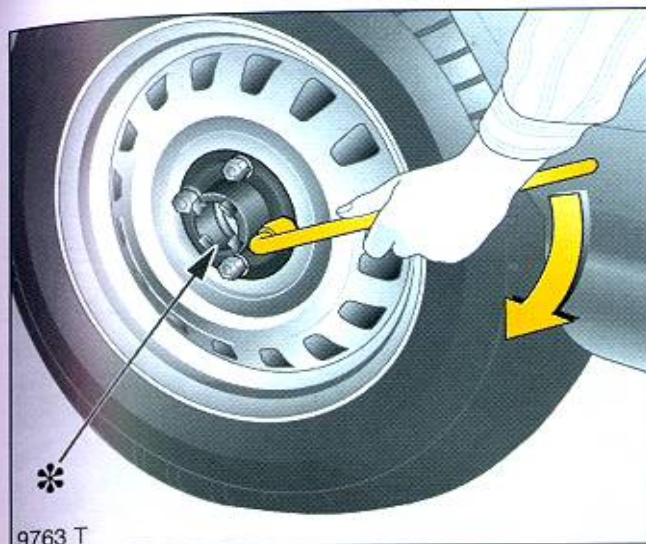

9763 T

7. Kolové šrouby nasadte a dotáhněte (u ozdobných krytů s pojistkou proti odcizení * nejdříve instalujte adaptér a zajistěte ho šrouby).
8. Vůz spusťte na zem.
9. Kolové šrouby pevně dotáhněte křížem.

10. Opět nasadte kryt kola nebo ozdobný kryt kola *.

Před montáží ozdobného krytu kola vyčistěte oblast přídržné klipsy. Pozor: Symbol ventilku kola * na zadní straně ozdobného krytu kola musí směřovat k ventilku kola.

Kryty kol se zabezpečením proti odcizení *: Nasadte zámek proti odcizení a pevně jím otočte, až se zajistí.

Ráfky kol z lehkých slitin *: Zasadte trn na zadní části krytu kola do odpovídajícího otvoru a zatlačte na kryt, až se zajistí.

Ráfky kol z lehkých slitin a s pojistkou proti odcizení *: Nasadte správně kryt kola. Nasadte a utáhněte pojistný zámek.

11. Zasuňte zpět záslepky do podběhu. Vyměněné kolo jakož i zvedák, náradí a výstražný trojúhelník uložte do zavazadlového prostoru.
12. Zkontrolujte utahovací moment šroubů kol na nově instalovaném kole, eventuálně nechte upravit. Uťahovací moment - viz strana 268.
13. Vyměňte poškozené kolo.
14. Rezervní kolo pro nouzové dojetí * co nejdříve nahradte kolem opraveným.

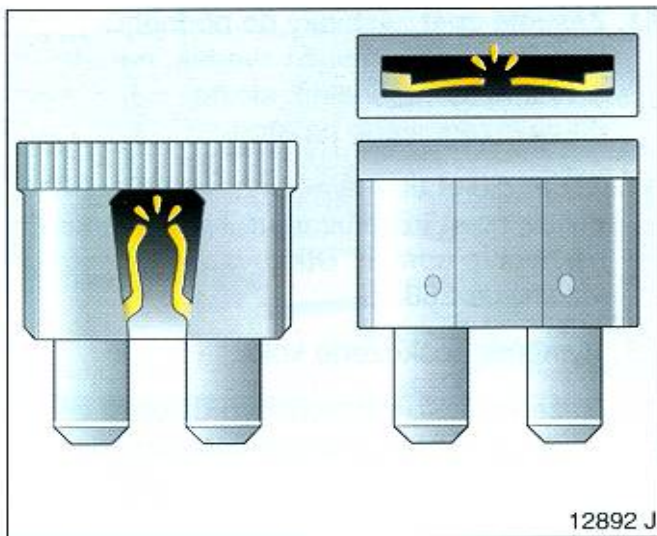

12892 J

Elektrická soustava

System elektronického zapalování pracuje s velmi vysokým elektrickým napětím. Nedotýkejte se ho, životu nebezpečné!

Pojistky

Vadnou pojistku poznáte podle přetaveného drátku. Novou pojistku instalujte až po odstranění poruchy.

Ve voze se nacházejí dvě pojistkové skříňky: jedna je v interiéru vozu, vedle sloupku řízení za úložným prostorem a druhá je vlevo vpředu v motorovém prostoru, pod krytem.

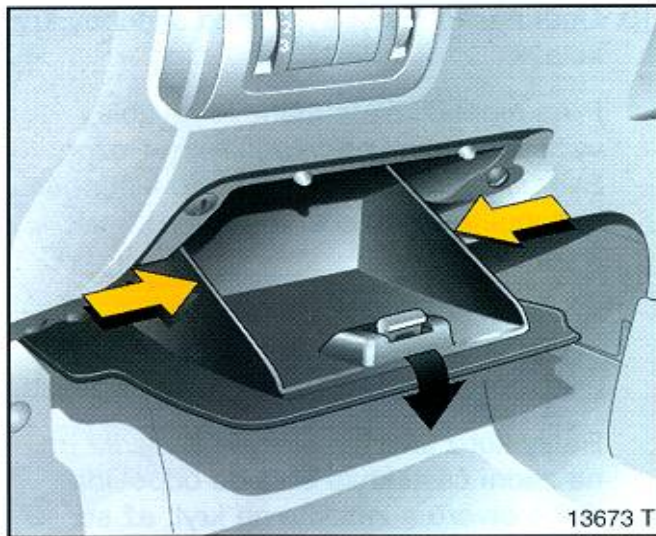

13673 T

Pojistková skříňka v interiéru

Pojistková skříňka se nachází v interiéru vozidla vlevo vedle sloupku řízení za odkládací přihrádkou.

Odkládací přihrádku otevřete, bočnice stlačte, odkládací přihrádku vyklopte zcela dolů a vyvěste ze závěsů.

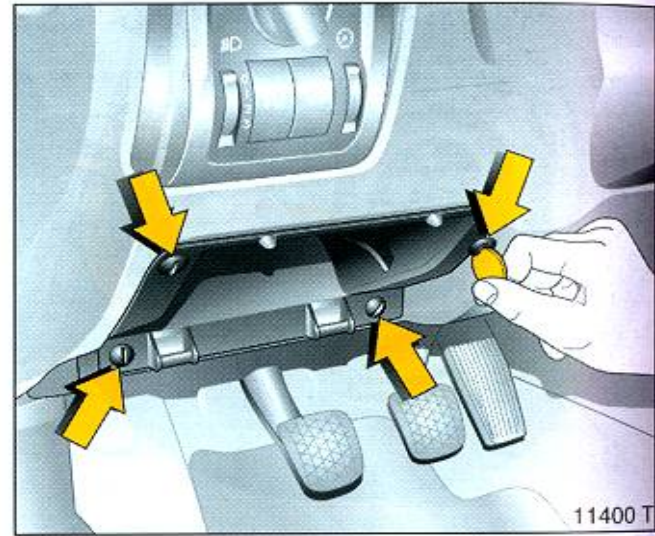

11400 T

Mincí otočte upevňovací šrouby o 90° a demontujte držák odkládací přihrádky.

Na zadní straně držáku je schéma číslování pojistek.

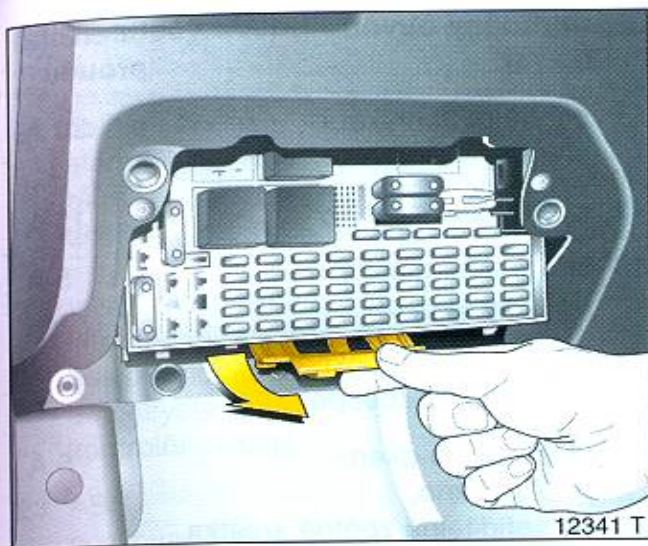

K výměně pojistky pojistkovou skříňku uchopíte dole za madlo, vyklapněte ji a vykloupte dopředu.

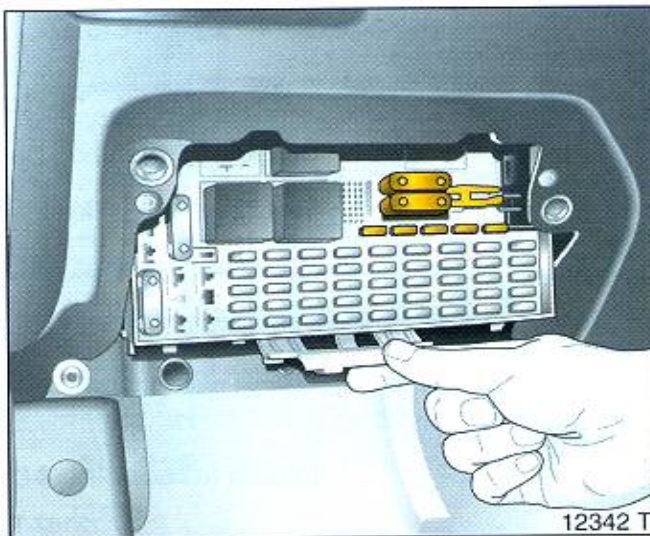

Doporučujeme vozit sebou kompletní sadu pojistek - lze zakoupit v každém autorizovaném servisu Opel. Rezervní pojistky uložte rovněž do pojistkové skříňky (označeno žlutě na obrázku).

K výměně pojistky je v pojistkové skříňce vpravo uložen přípravek pro vytahování pojistky.

Před výměnou pojistky vypněte příslušný spínač, příp. zapalování.

Přípravek pro vytahování pojistky nasadíte na pojistku a vytáhnete ji.

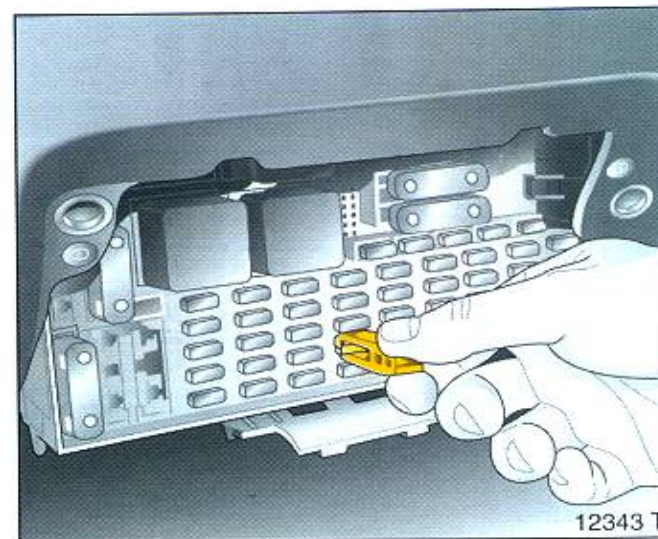

Používejte jen pojistky předepsané hodnoty. Tato ampérová hodnota je uvedena na každé pojistce.

Pojistka, barva	Pojistka, ampérová hodnota ¹⁾
šedá	2 A
světle hnědá	5 A
hnědá	7,5 A
červená	10 A
světle modrá	15 A
žlutá	20 A
světle zelená	30 A
oranžová	40 A

¹⁾ Hodnota proudu v ampérech.

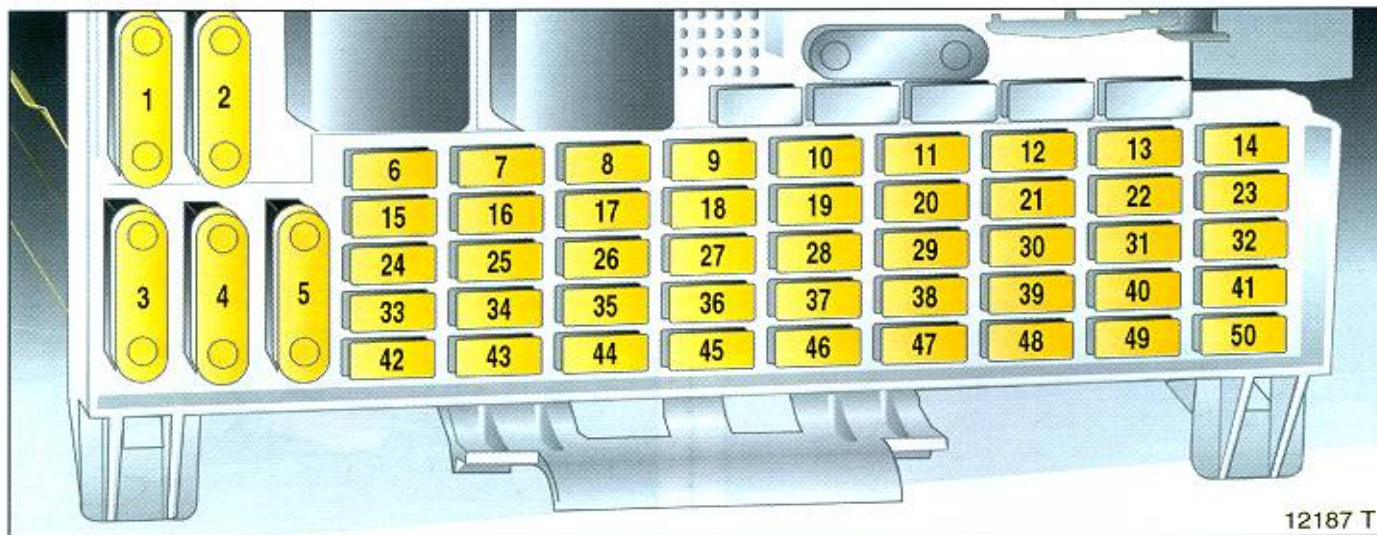

Některé obvody mohou být chráněny více pojistkami najednou.

č. chráněný obvod	intenzita proudu ¹⁾
1 Convertible, odklápěcí střecha	40 A
2 ventilátor	30 A
3 vyhřívané zadní okno	40 A
4 -	-
5 -	-

č. chráněný obvod	intenzita proudu ¹⁾
6 potkávací světlo pravé, regulace úhlu sklonu světlometů	10 A
7 obrysově světlo pravé, koncové světlo pravé, osvětlení státní poznávací značky	10 A
8 dálkové světlo pravé	10 A
9 ostřikovače světlometů	30 A
10 houkačka	15 A

č. chráněný obvod	intenzita proudu ¹⁾
11 centrální zamykání alarm	20 A
12 světlomety do mlhy	15 A
13 informační displej dešťový senzor	5 A
14 stěrače čelního okna, střešní okno (coupé)	30 A
15 el. ovládání oken, střešní okno, el. seřiditelná zpětná zrcátka, osvětlení interiéru	5 A
16 koncové světlo do mlhy	10 A
17 el. ovládání oken	30 A
18 osvětlení tabulky SPZ, regulace úhlu sklonu světlometů automatická převodovka	5 A
19 CD měnič, displej audiosystému	10 A
20 el. ovládání oken	30 A

č. chráněný obvod	intenzita proudu ¹⁾	č. chráněný obvod	intenzita proudu ¹⁾	č. chráněný obvod	intenzita proudu ¹⁾
21 spínací skříňka, alarm, rádio, displej audiosystému	5 A	29 výstražné blikače, osvětlení interiéru	10 A	38 brzdová světla, automatická převodovka, informační displej, tempomat, elektronická klimatizace	10 A
22 výstražné blikače, informační displej palubní počítač, audiosystém kontrolní svítilny	15 A	30 el. ovládané střešní okno	20 A	39 automatická převodovka, chlazení motoru, klimatizace	5 A
23 ABS, posilovač řízení	10 A	31 zadní stírač	20 A	40 chlazení motoru, klimatizace	5 A
24 potkávací světlo levé	10 A	32 denní obrysové světlo	10 A	41 vyhřívaná vnější zpětná zrcátka	10 A
25 obrysové světlo levé, koncové světlo levé,	10 A	33 svorka 30: trvalý proud pro přívěs/karavan	20 A	42 osvětlení interiéru, detekce obsazení sedadla spolujezdce	5 A
26 dálkové světlo levé	10 A	34 informační displej, rádio, displej audiosystému	20 A	43 xenonové světlomety (pravé)	15 A
27 -		35 automatická převodovka, chlazení motoru, klimatizace	10 A	44 xenonové světlomety (levé)	15 A
28 osvětlení interiéru	5 A	36 zapalovač	15 A	45 vyhřívání sedadel	5 A
		37 vyhřívání sedadel	20 A	46 spínací skříňka	15 A
				47 přídavné topení	20 A
				48 Cabrio, odklápěcí střecha	2 A
				49 Cabrio, odklápěcí střecha	2 A
				50 -	-

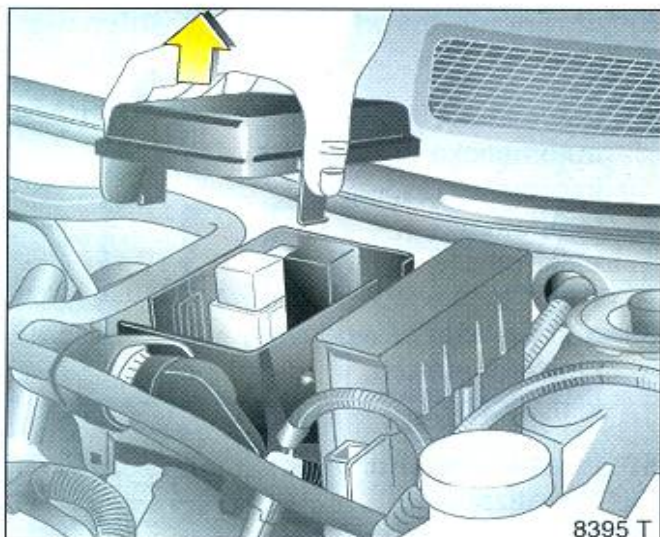

Pojistky v motorovém prostoru

Pojistky pro předehřívací zařízení a vyhřívání filtru (naftový motor) jakož i další relé a pojistky (v závislosti na vybavení) se nacházejí v pojistkové skříňce, v levé části motorového prostoru.

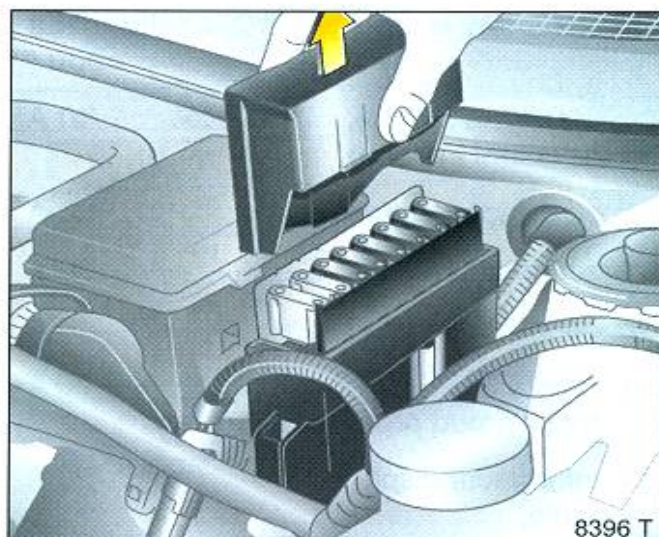

Kromě toho je elektrické zařízení vždy podle vybavení vozu jištěno také dalšími až 8 hlavními pojistkami v hlavní pojistkové skříňce.

Kryt hlavní pojistkové skříňky se vyjme směrem nahoru.

Při defektu některé z těchto pojistek jsou mimo provoz větší okruhy elektrického zařízení. Vyhledejte pomoc v autorizovaném servisu Opel.

Výměna žárovek

Před výměnou žárovky vypněte příslušný spínač.

Novou žárovku nikdy neberte za skleněnou baňku, nýbrž vždy jen za patici! Olej a tuk se totiž ze skla odpaří, usadí se na reflektoru a snižuje tak jeho reflexní schopnost. Místa na baňce potřísněná olejem nebo tukem omyjte pomocí čistého hadříku nepouštějícího vlákna a alkoholu nebo lihu.

Výměnu žárovky provádějte podle popisky na patici defektní žárovky, aby hodnoty byly stejné. Nepřekračujte zde uvedenou hodnotu wattů.

Seřízení světlometů

Přenechte seřizování světlometů raději autorizovanému servisu Opel, který disponuje potřebnými speciálními seřizovacími přístroji.

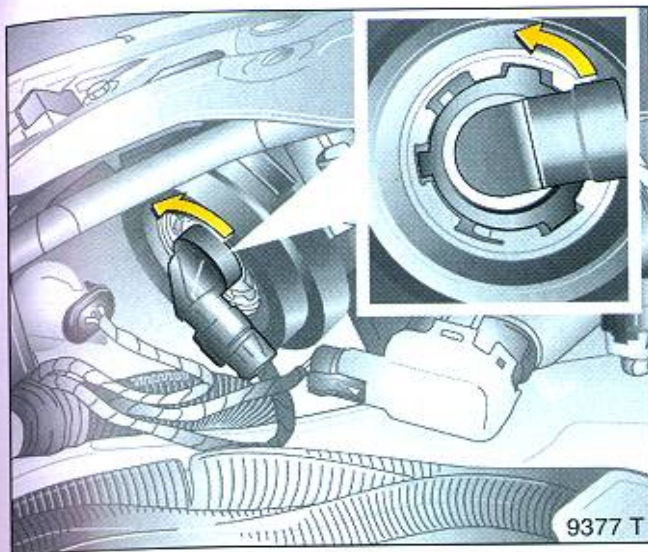

Světlomety, potkávací světla, dálková světla

Světlomet s oddělenými systémy pro potkávací světla (vnější žárovka) a dálková světla (vnitřní žárovka).

Potkávací světla

1. Otevřete kapotu motoru a podepřete ji.
2. Držák žárovky uchopte za konektor a otočte doleva.

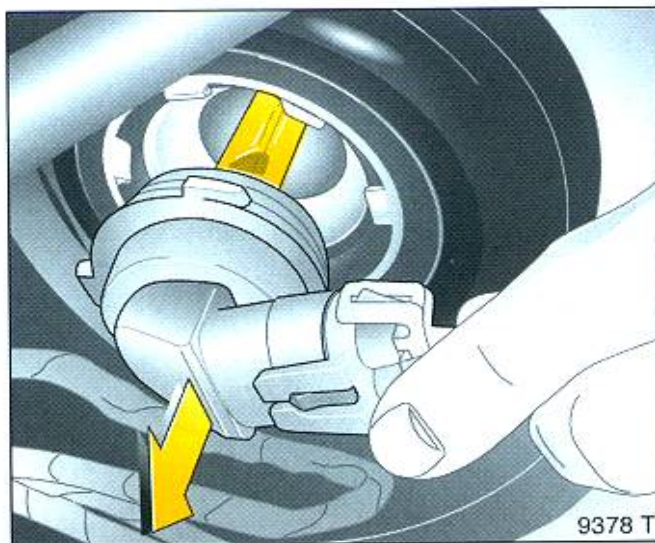

3. Držák žárovky vyjměte z reflektoru.

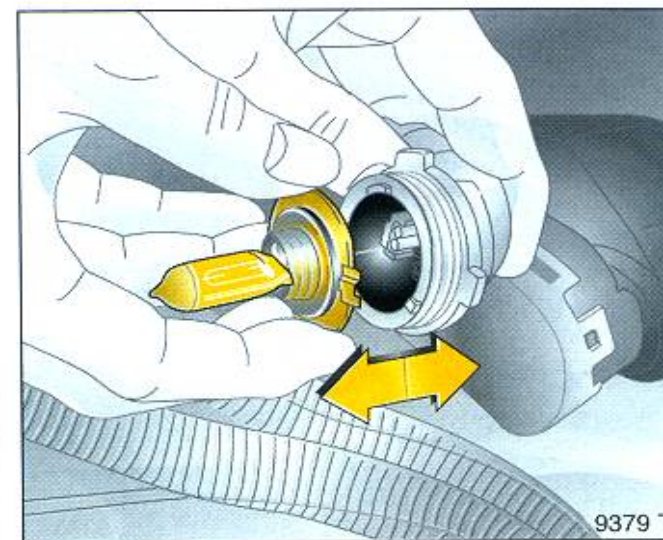

4. Žárovku vytáhněte z držáku.

5. Novou žárovku zasuněte do držáku, přitom se nedotýkejte skleněné baňky.
6. Držák žárovky zaveďte tak, aby poloha fixačních výstupků držáku žárovky souhlasila s vybráními v reflektoru.
7. Držák žárovky otočte doprava až na doraz.

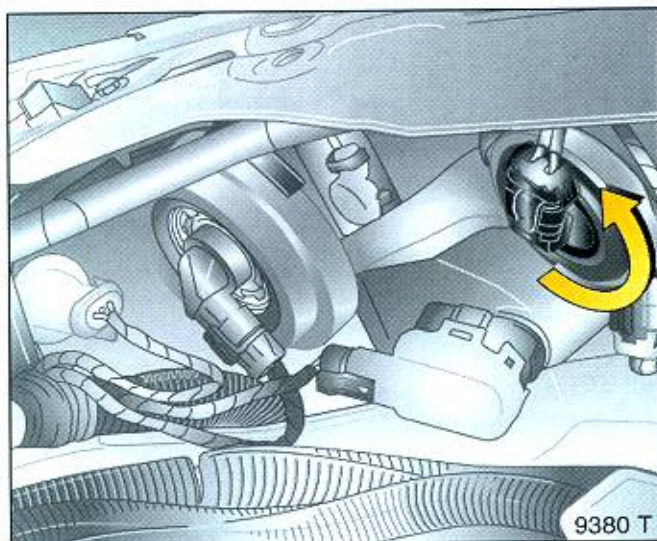

Dálková světla

1. Otevřete kapotu motoru a podepřete ji.
2. Držák žárovky uchopte za konektor a otočte doleva a odpojte.

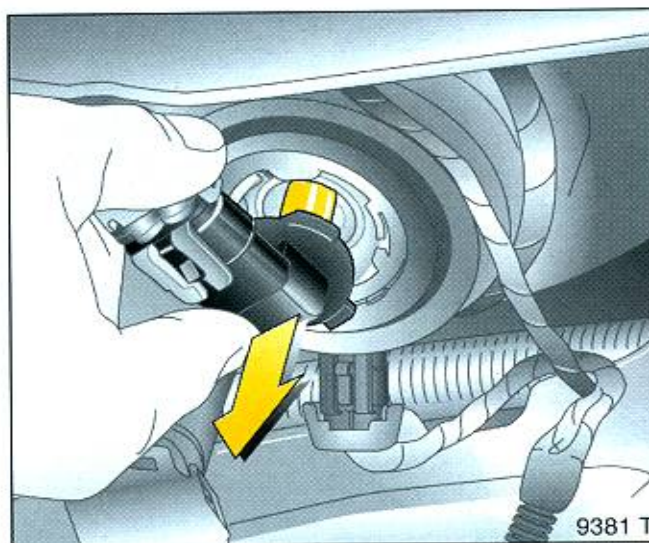

3. Držák žárovky vyjměte z reflektoru.

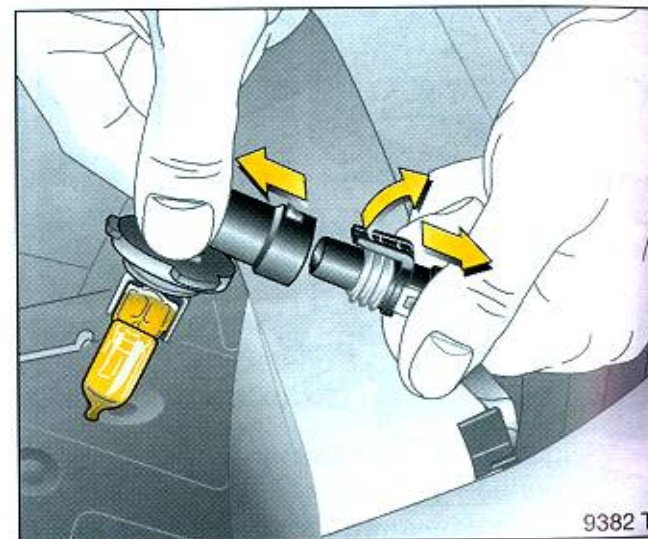

4. Nadzdvihněte sponku a stáhněte zástrčku z držáku žárovky.
5. Novou žárovku zasuněte do držáku, přitom se nedotýkejte skleněné baňky.
6. Držák žárovky zaveďte tak, aby poloha fixačních výstupků držáku žárovky souhlasila s vybráními v reflektoru.
7. Držák žárovky otočte doprava až na doraz.

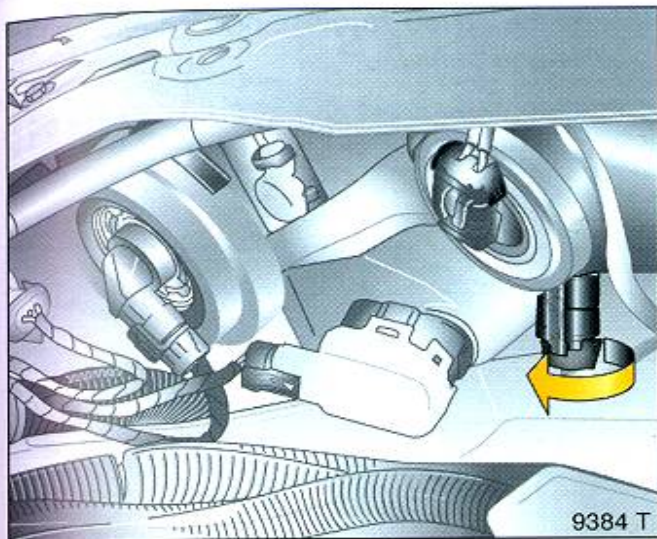

Halogenové světlomety, obrysová světla

1. Otevřete kapotu motoru a podepřete ji.
2. Objímku žárovky otočte doleva a vytáhněte.

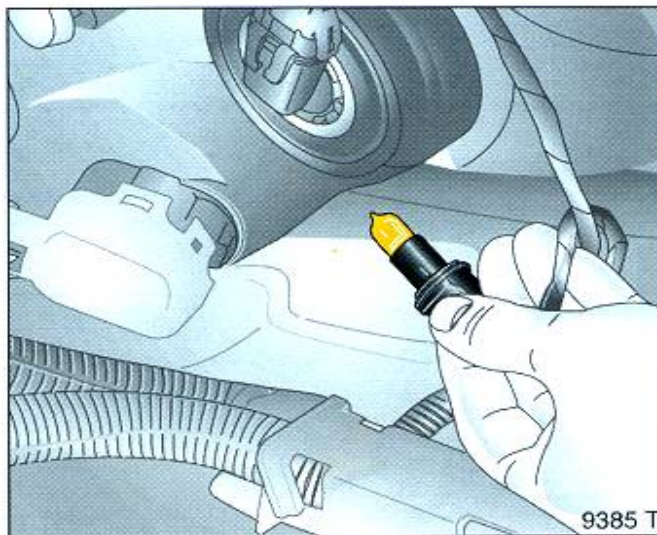

3. Žárovku vytáhněte z objímky.
4. Nasadte novou žárovku.

5. Objímku žárovky nasadte do reflektoru a otočte jí doprava.

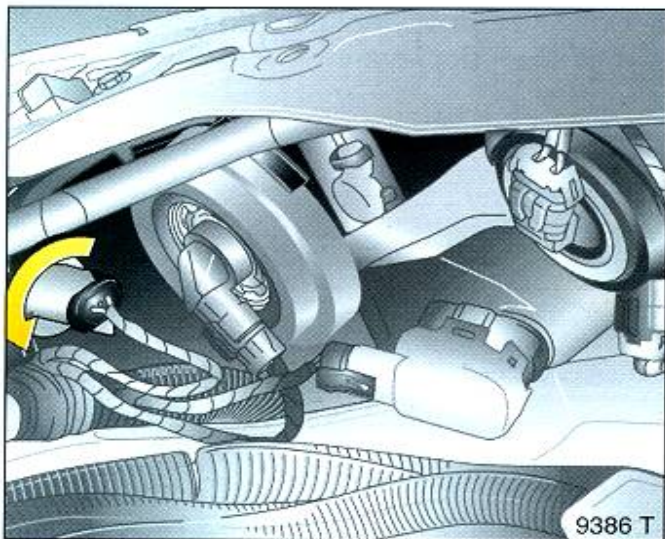

Halogenové světlometry přední směrová světla

1. Otevřete kapotu motoru a podepřete ji.
2. Objímku žárovky otočte doleva a vytáhněte ji.

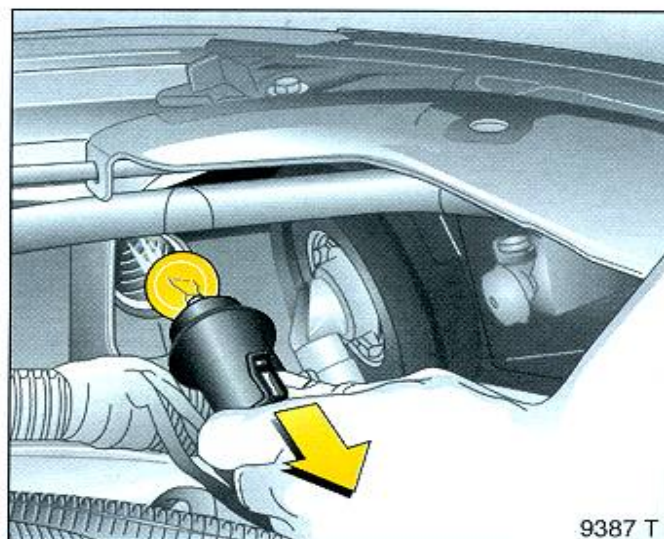

3. Žárovku mírně zatlačte do objímky, otočte jí doleva a vyjměte.

4. Nasadte novou žárovku, nedotýkejte se skleněné baňky.
5. Objímku otočením doprava zaklapněte do reflektoru.

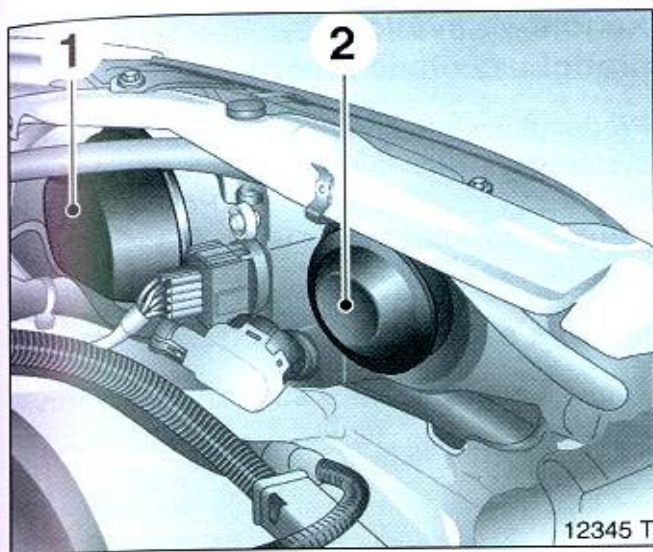

Xenonové světlomety, potkávací a dálková světla

Světlomety s oddělenými systémy pro potkávací světla **1** (vnější žárovky) a dálková světla **2** (vnitřní žárovky).

Potkávací světla

Xenonové světlomety pracují s vysokým napětím. Nedotýkejte se komponentů systému zapalování; nebezpečí ohrožení života. Žárovky nechte měnit v autorizovaném servisu Opel.

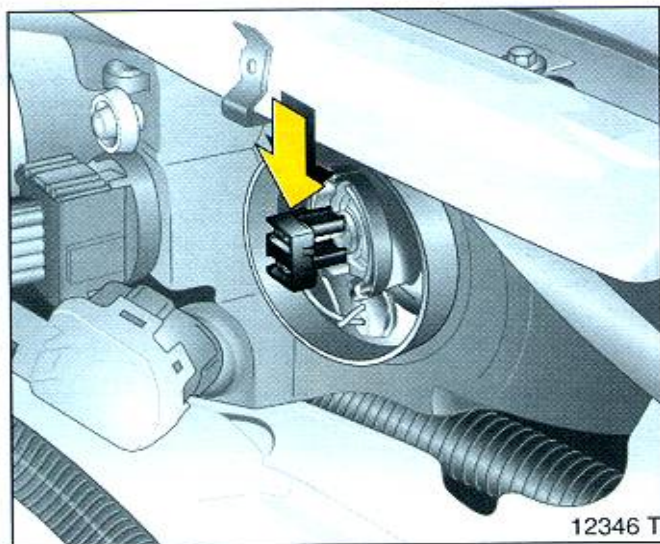

Dálková světla

1. Otevřete kapotu a podepřete ji.
2. Sejměte ochranný kryt světlometů.
3. Zatlačte držák žárovky směrem dolů a vyjměte ho z reflektoru.

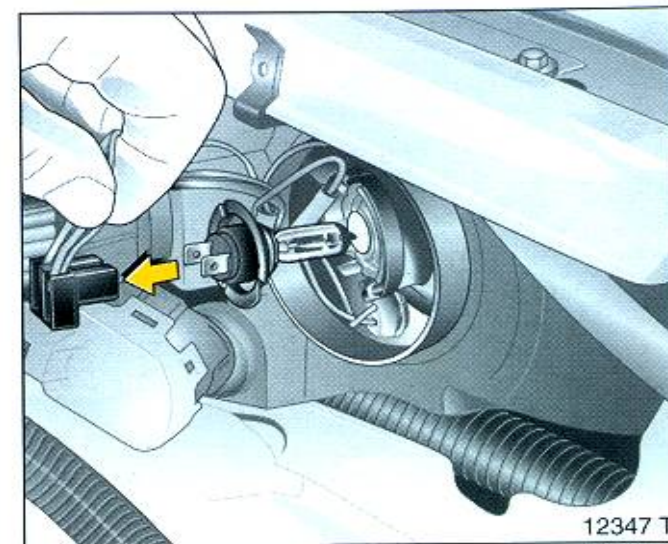

4. Vyjměte žárovku z držáku.
5. Instalujte novou žárovku, nedotýkejte se přitom skleněné části žárovky.
6. Držák žárovky zaveďte tak, aby poloha fixačních výstupků držáku souhlasila s vybráním ve světlometu.
7. Instalujte zpět ochranný kryt světlometu.

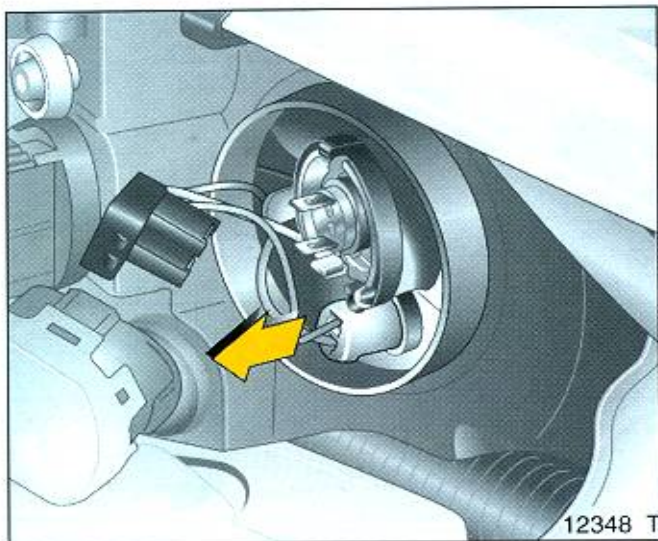

Xenonové světlomety, obrysová světla

1. Otevřete kapotu a podepřete ji.
2. Demontujte kryt hlavního světlometu.
3. Pro snadnější přístup odjistěte konektor z držáku žárovky světlometu.
4. Vyměňte držák žárovky obrysových světel ze světlometu.

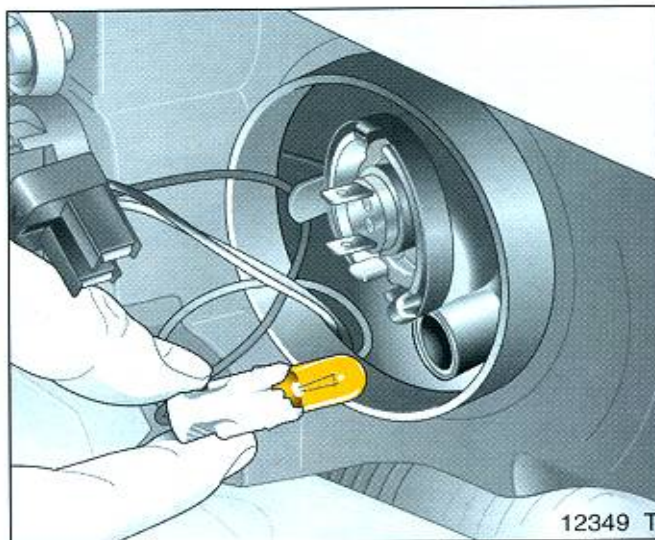

5. Vyměňte žárovku z držáku.
6. Instalujte novou žárovku, nedotýkejte se přitom skleněné baňky žárovky.
7. Zasuňte držák do světlometu, zasuňte konektor světlometu, nasadte zpět kryt hlavního světlometu.

Xenonové světlomety, přední ukazatele směru

Přední ukazatele směru jsou integrovány do systému hlavních světlometů a jsou vybaveny bezúdržbovými žárovkami. Pokud však žárovka praskne, nechte ji vyměnit v autorizovaném servisu Opel.

Mihová světla *

Žárovky nechte měnit v autorizovaném servisu Opel.

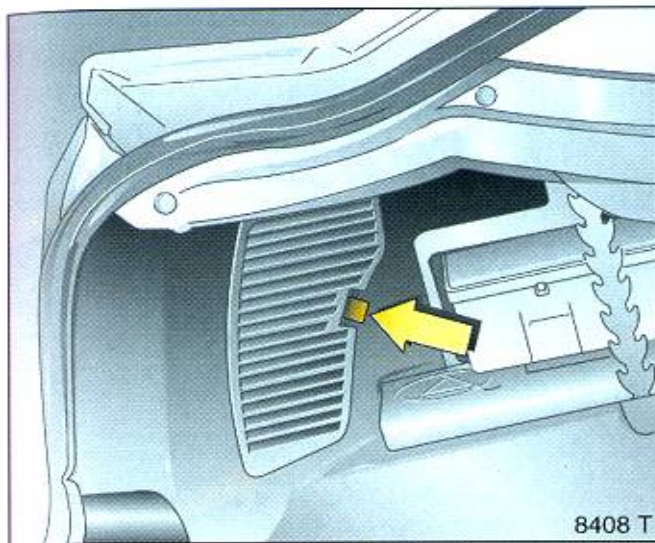

Koncová světla, brzdová světla, směrová světla, světlomet zpátečky, koncové světlo do mlhy

3 a 5dveřový hatchback:

1. Demontujte kryt zatlačením za přídržnou pojistku a vyjměte ho.

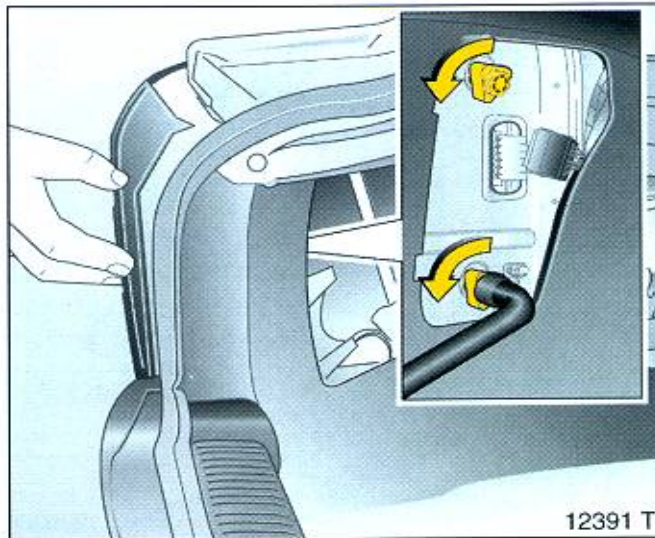

2. Kabelovou zástrčku stáhněte z držáku žárovky.
3. Kryt tělesa zadního sduženého světlometu zvenku přidržte, klíčem povolte matice a rukou je odšroubujte.
4. Sejměte kryt světlometu.

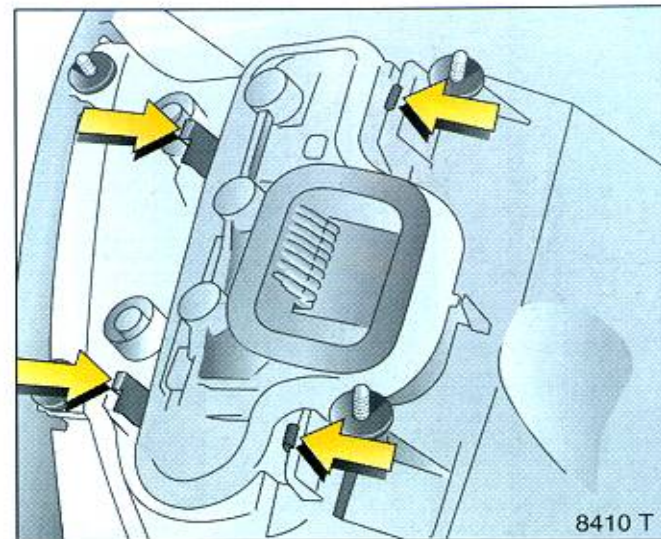

5. Přídržné jazýčky na vnějších stranách držáku žárovky stlačte, držák žárovky vyjměte.

Uspořádání žárovek shora dolů:

koncové světlo do mlhy
 žárovka směrového světla
 žárovka světla zpátečky
 žárovka koncového světla/žárovka brzdového světla (dvouvláknová žárovka)

6. Žárovku vyjměte z objímky.
7. Nasadte novou žárovku, nedotýkejte se skleněné baňky. Držák žárovky zaklapněte do tělesa sduženého zadního světlometu, těleso zadního sduženého světlometu nasadte do karosérie. Rýhované matice našroubujte na závitový kolík. Nastrčte kabelovou zástrčku. Nasadte kryt a uzavřete jej.

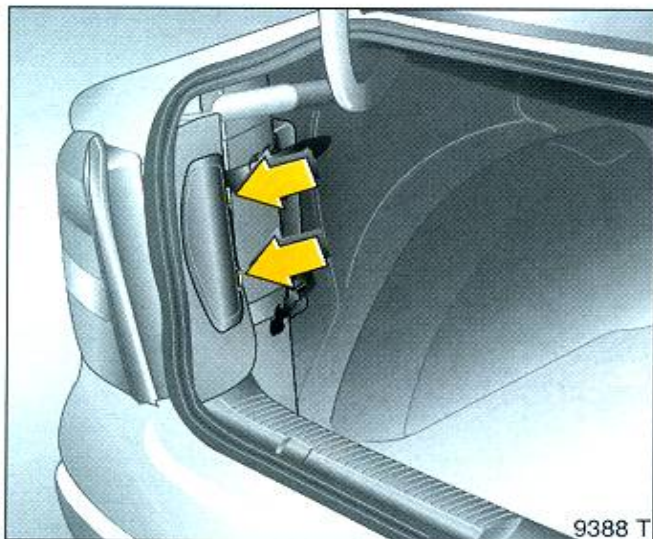

4dveřový sedan, coupé, convertible

1. Demontujte kryt stisknutím dvou přídržných jazýčků a sejměte ho.

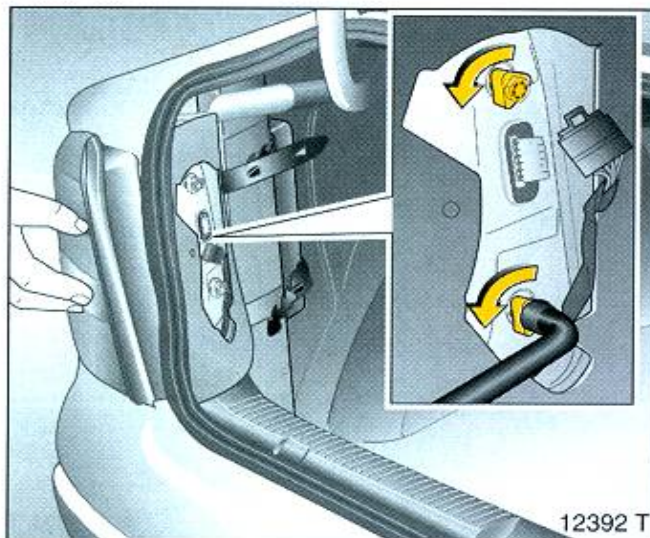

2. Odpojte konektor od světlometu.
3. Kryt tělesa zadního sdruženého světlometu zvenku přidrže, klíčem povolte matice a rukou je odšroubujte.
4. Sejměte kryt světlometu.

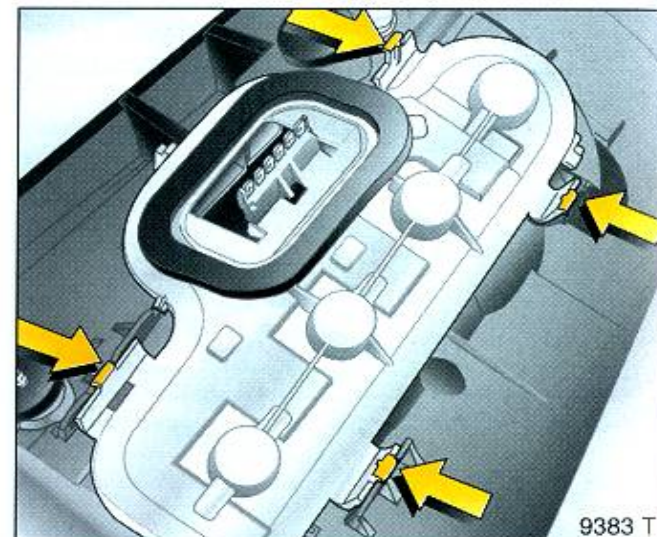

5. Přídržné jazýčky na vnějších stranách držáku žárovky stlačte, držák žárovky vyjměte.

Uspořádání žárovek shora dolů:

- koncové světlo do mlhy
- žárovka směrového světla
- žárovka světla zpátečky
- žárovka koncového světla/žárovka brzdového světla (dvouvláknová žárovka)

6. Žárovku vyjměte z objímky.
7. Nasadte novou žárovku, nedotýkejte se skleněné baňky žárovky. Držák žárovky zaklapněte do tělesa sdruženého zadního světlometu, těleso zadního sdruženého světlometu nasadte do karosérie. Rýhované matice ručně našroubujte na závitový kolík a utáhněte je. Nastrčte kabelovou zástrčku. Nasadte kryt a uzavřete jej.

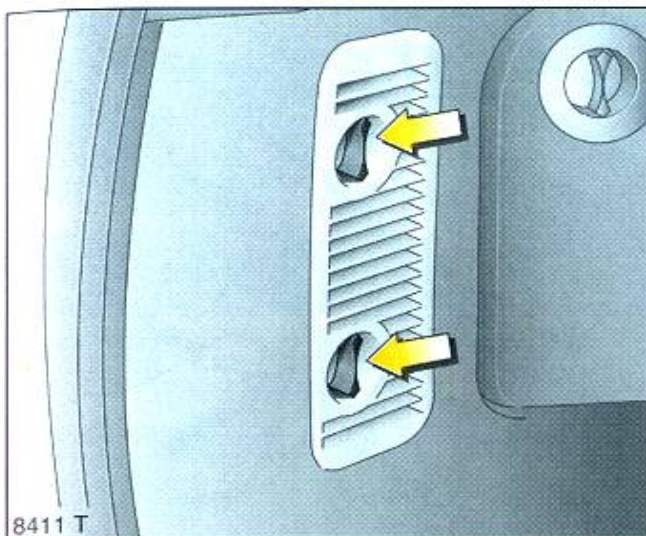

8411 T

Estate, Delivery Van

1. Kryt v zavazadlovém prostoru otevřete otočením knoflíků.

U modelu Delivery Van - sejměte kryt.

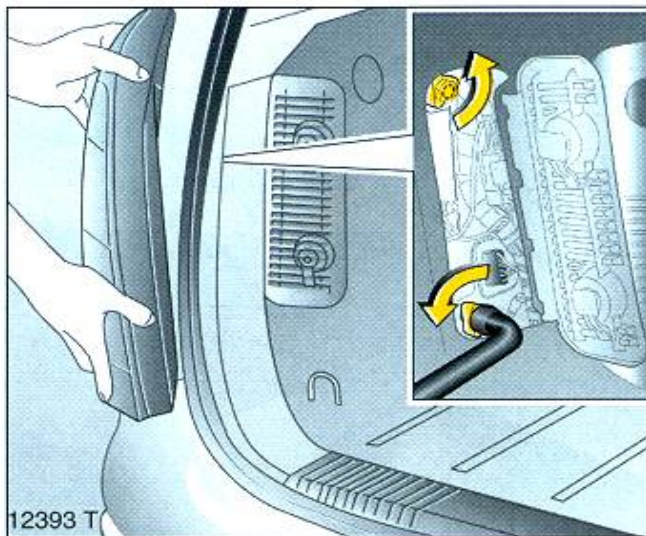

12393 T

2. Kryt tělesa zadního sdruženého světlometu zvenku přidrže, odšroubujte obě rýhované matice.

3. Těleso zadního sdruženého světlometu vyjměte směrem dozadu.

4. Přidržené jazýčky na vnějších stranách držáku žárovky stlačte, držák žárovky vyjměte.

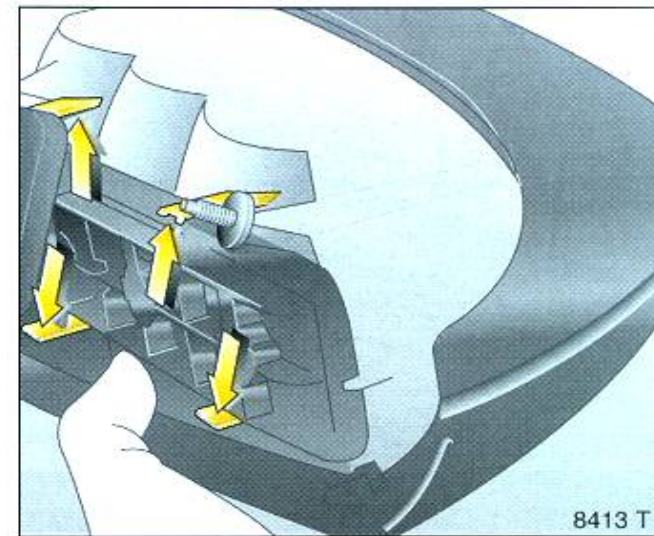

8413 T

Uspořádání žárovek shora dolů:

koncové světlo do mlhy
 žárovka směrového světla
 žárovka světla zpátečky
 žárovka koncového světla/žárovka brzdového světla (dvouvláknová žárovka)

5. Žárovku vyjměte z objímky.

6. Nasadte novou žárovku, nedotýkejte se skleněné baňky. Držák žárovky zaklapněte do tělesa sdruženého zadního světlometu, těleso zadního sdruženého světlometu nasadte do karosérie. Rýhované matice ručně našroubujte na závitový kolík a utáhněte je. Nasadte kryt a uzavřete (pouze delivery van).

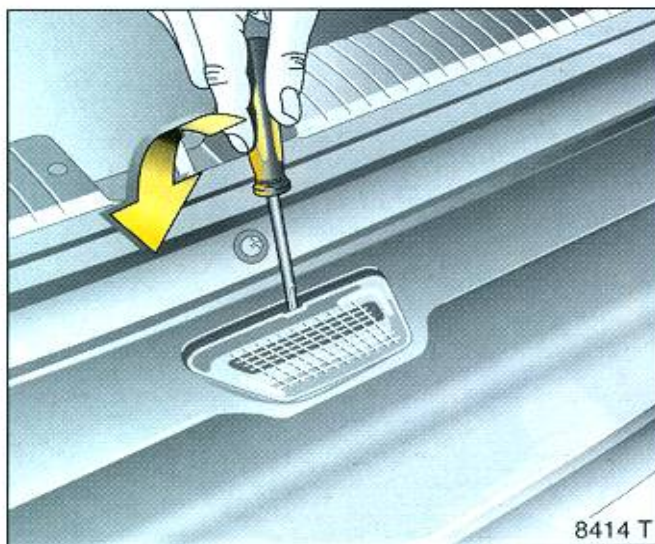

Osvětlení stání poznávací značky

Sedan/hatchback

1. Otevřete zavazadlový prostor.
2. Podle obrázku nasadte šroubovák kolmo na osvětlovací vložku, zatlačte dopředu a uvolněte pružinu.

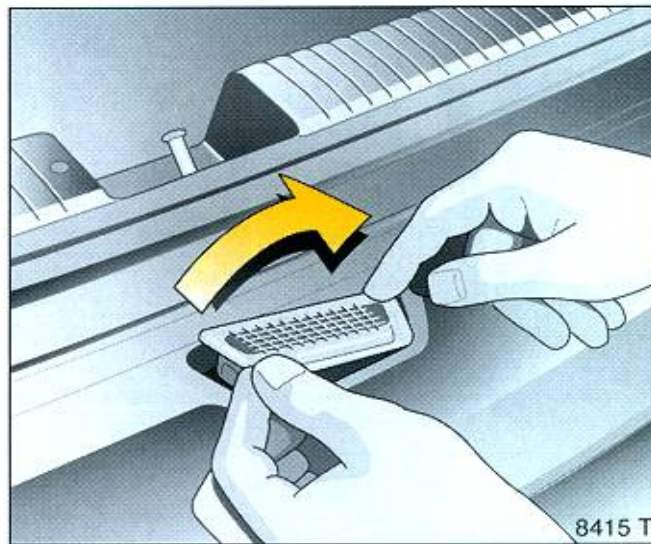

3. Osvětlovací vložku podržte na pravé straně stlačenou a na levé straně ji nadzdvihněte. Poté ji vyjměte směrem nahoru.

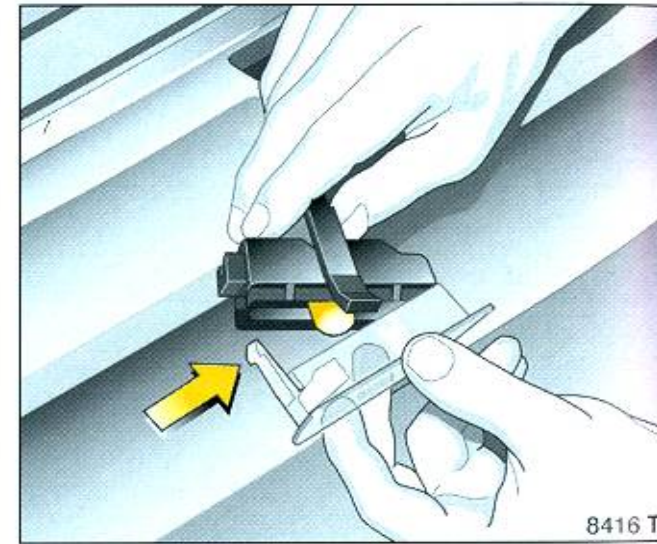

4. Stiskněte vyčnívající jazýček a otevřete osvětlovací vložku.
5. Žárovku vyjměte z objímky.
6. Nasadte novou žárovku, nedotýkejte se skleněné baňky žárovky.
7. Složte zpět osvětlení, zasuňte ho a zajistěte v původní poloze.

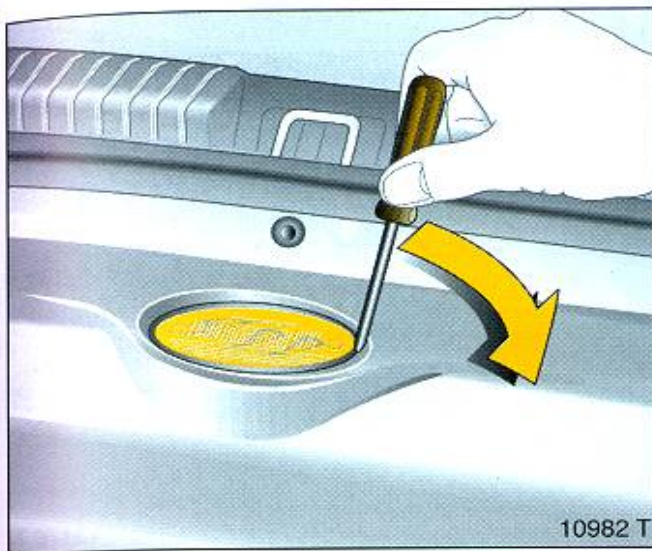

Coupé, convertible

1. Podle obrázku nasadte šroubovák kolmo na pravou stranu osvětlovacího tělesa, mírně zatlačte doprava a uvolněte pružinu. Těleso zprava vyjměte směrem nahoru.

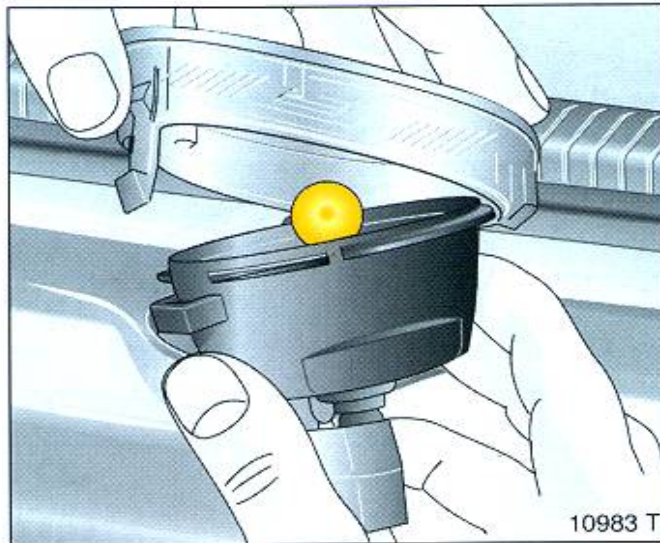

2. Stlačte vyčnívající jazýček a otevřete kryt světla.
3. Žárovku vyjměte z objímky.
4. Nasadte novou žárovku, nedotýkejte se skleněné baňky žárovky.
5. Složte zpět osvětlení, zasuňte ho a zajistěte v původní poloze.

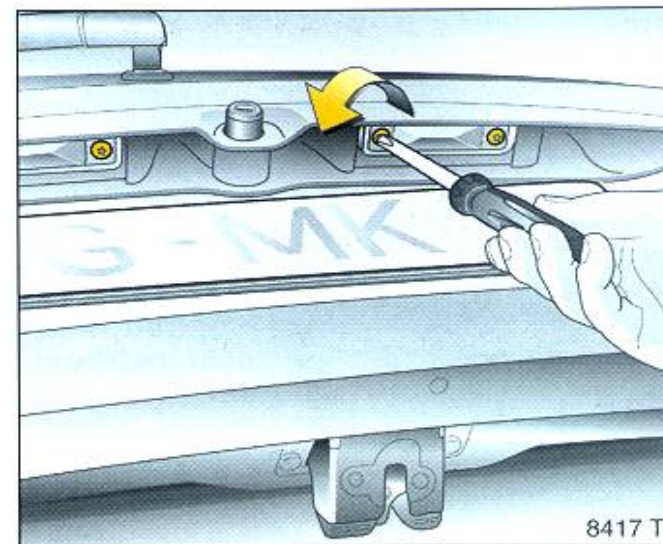

Estate, Delivery Van

1. Otevřete zavazadlový prostor.
2. Odšroubujte oba šrouby, které jsou umístěny zespodu rukojeti pro otevření zavazadlového prostoru. Vyjměte kryt osvětlení.
3. Zatlačte žárovku mírně proti pružině a vyjměte ji.
4. Zasuňte novou žárovku, nedotýkejte se skleněné baňky.
5. Zasuňte těleso osvětlení zpět a zašroubujte šrouby.

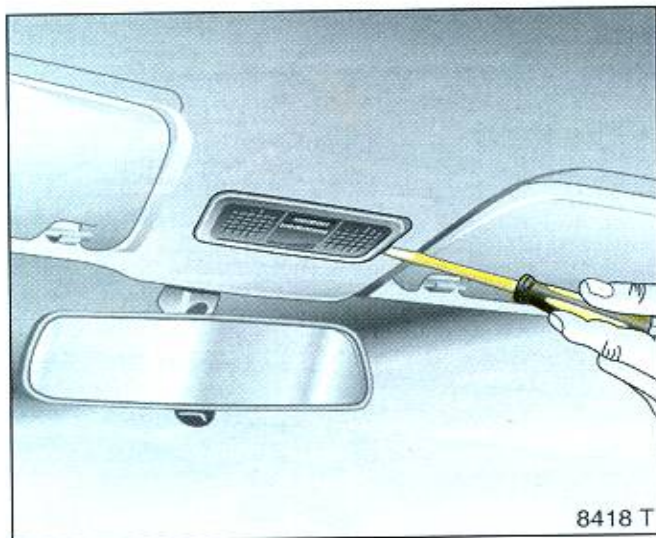

**Osvětlení interiéru,
svítilny na čtení vzadu *,
osvětlení odkládací schránky
v palubní desce,
osvětlení zavazadlového/nákladové-
ho prostoru**

Před demontáží žárovky zavřete dveře, příp. držte stisknutý dveřní kontakt, aby světlo nebylo pod proudem.

1. Těleso svítilny odtlačte šroubovákem (nasadte ho do výřezu) a vyjměte.

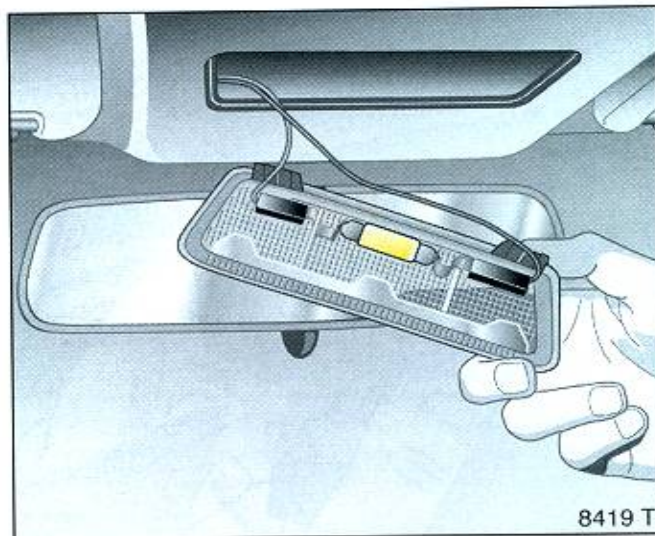

2. Žárovku lehce zatlačte ve směru proti pružné svorce a vyjměte ji.

U světla pro čtení vyjměte příslušnou žárovku.

3. Nasadte novou žárovku, nedotýkejte se skleněné baňky žárovky.
4. Zasuňte těleso osvětlení zpět do otvoru a zatlačte ho, až se zajistí.

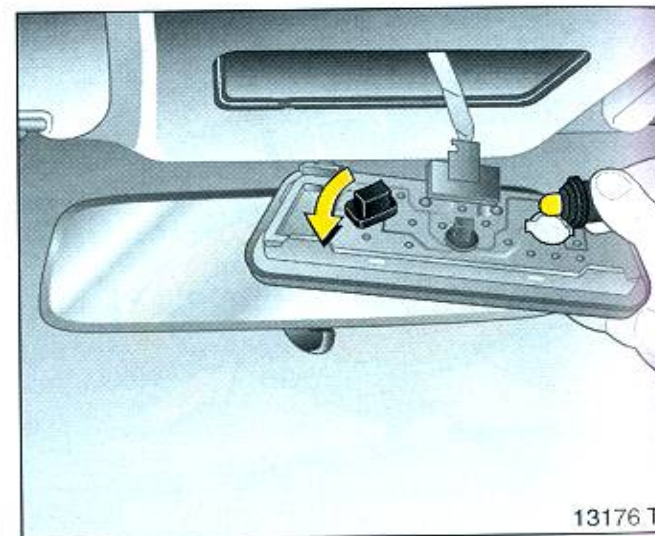

**Osvětlení vpředu
a lampičky na čtení ***

Před demontáží žárovky zavřete dveře, aby světlo nebylo pod proudem.

1. Kryt osvětlení vypáčete šroubovákem a vyjměte, viz obrázek 8418 T.
2. Otočte držák žárovky doleva a vyjměte ho.
3. Vyjměte žárovku z držáku.
4. Zasuňte novou žárovku, nedotýkejte se skleněné baňky.
5. Nasadte držák se žárovkou a zajistěte ho otočením doprava.
6. Zasuňte těleso světla a zajistěte ho.

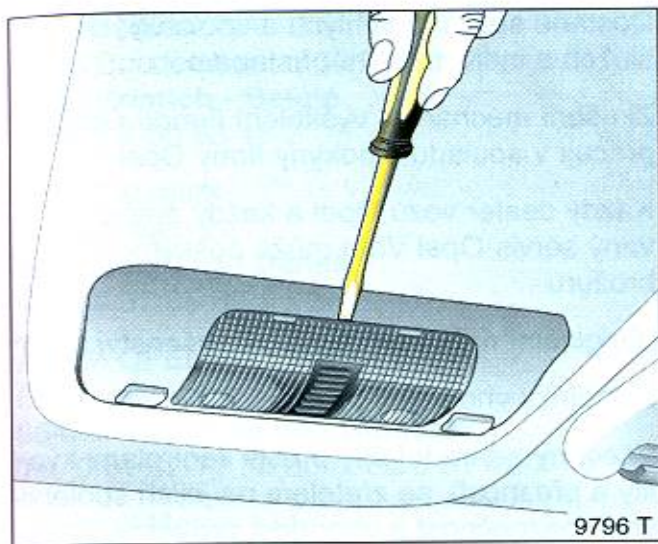

Osvětlení přední části interiéru a lampičky na čtení *

Před demontáží žárovky zavřete dveře, aby světlo nebylo pod proudem.

1. Vypáčete kryt osvětlení.

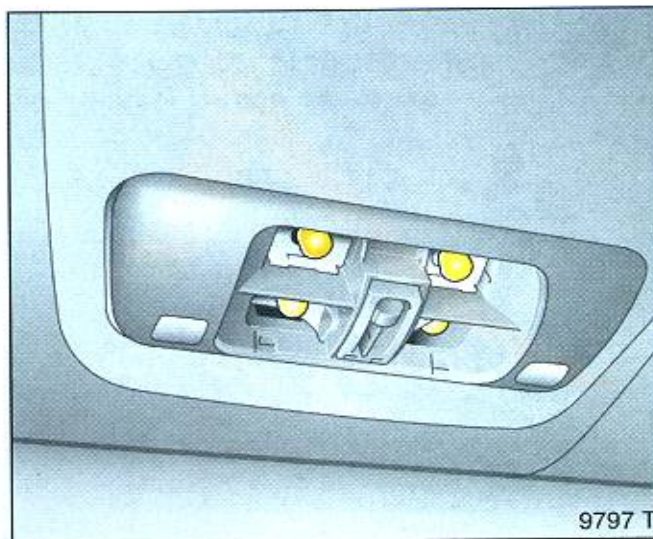

2. Vyjměte žárovku z držáku.
3. Zasuňte novou žárovku, nedotýkejte se skleněné baňky.
4. Nasadte zpět kryt osvětlení a zajistěte ho.

Osvětlení zadní části vozu/lampičky na čtení * u vozidel s nafukovací clo- nou (airbag v oblasti hlavy) *

Výměnu žárovky nechte provést v autorizovaném servisu Opel.

Osvětlení přístrojové desky, osvětlení informačního displeje *

Výměnu žárovky nechte provést v autorizovaném servisu Opel.

Údržba, inspekční systém Opel



V zájmu zachování ekonomického a bezpečného provozu a udržení hodnoty vozu je nezbytné provádění pravidelné údržby ve stanovených intervalech, stanovených v Servisní knížce.

Další servisní interval je určen uplynulou dobou nebo kilometrickým proběhem - podle toho, co nastane dříve.

Zobrazení servisního intervalu na displeji nebere v úvahu dobu, kdy je vozidlo dlouhodobě odstaveno s odpojenou baterií.

Prioritu má interval daný v Servisní knížce, který musíte dodržet. Displej servisního intervalu - viz strana 30.

V případě častých studených startů nebo jízda především v městském provozu s častými zastávkami je nutné provádět výměnu motorového oleje a filtru častěji.

Více informací týkající se údržby najdete v servisní knížce ve schránce v palubní desce.

Veškeré údržbové práce, stejně jako opravy karosérie a agregátů nechte provádět pouze u dealera vozů Opel nebo v autorizovaném servisu Opel. Jejich pracovníci jsou dobře seznámeni s vozy Opel a mají k dispozici speciální nářadí a nejnovější servisní informace od firmy Opel.

Zvláštní protikorozní servis

Tento servis nechte provést jednou ročně u dealera vozů Opel nebo v autorizovaném servisu Opel, jako součást pravidelné prohlídky nebo samostatně (viz Servisní knížka).



Bezpečnostní pokyny

Vyvarujte se zranění od kabelů vysokého napětí, veškeré práce v motorovém prostoru (např. kontrolu hladiny brzdové kapaliny nebo hladiny motorového oleje) provádějte pouze při vypnutém zapalování.

Ventilátor chladiče je řízen termostatem a může začít pracovat neočekávaně, i když je vypnuté zapalování - hrozí nebezpečí zranění!

Elektronické zapalování pracuje s vysokým napětím. Nedotýkejte se kabeláže zapalování; mohlo by to být životu nebezpečné.

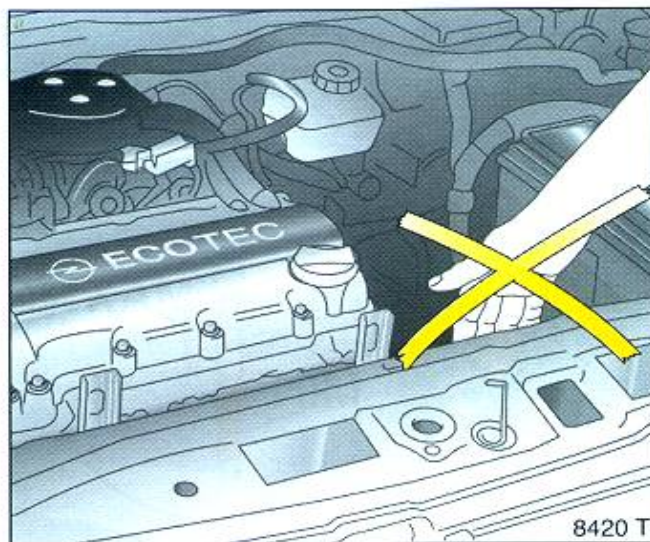

Nikdy neprovádějte sami žádné opravy, seřízení nebo údržbu. To platí zejména pro motor, podvozek a bezpečnostní prvky vozu. Z neznalosti byste mohli porušit zákonné předpisy nesprávným provedením těchto prací, nebo byste mohli ohrozit sebe či ostatní účastníky silničního provozu.

Kontrola a doplnění kapalin

Pro snazší orientaci jsou víčko plnicího otvoru motorového oleje, víčko vyrovnávací nádržky chladicí kapaliny, kryt nádržky kapaliny ostřikovače oken a ostřikovače světlometů a rukojeť měrky motorového oleje označeny žlutě.

Motorový olej

Oleje uvedené na straně 245 jsou zvláště vhodné pro váš motor.

Tyto vysoce kvalitní oleje jsou vhodné pro letní a zimní provoz.

Můžete používat také vysoce kvalitní oleje HD s odpovídající třídou viskozity a kvality. Informace o olejích, viz poznámky na straně 245.

Kvalita se posuzuje podle kategorií ACEA.

V případě značkových olejů zodpovídají jejich výrobci za to, že vlastnosti olejů jsou vhodné pro vozy Opel.

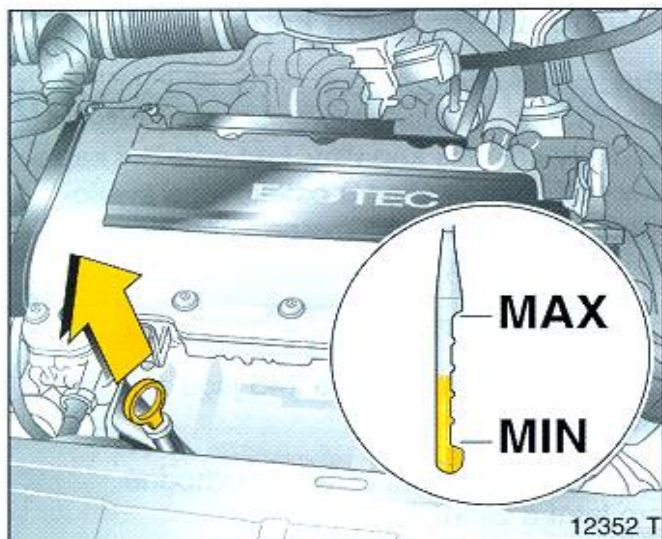

Hladina motorového oleje, spotřeba motorového oleje

Spotřeba určitého množství oleje je u každého motoru normálním jevem. Spotřeba oleje se ustálí až po ujetí určitého počtu kilometrů. V období záběhu vozu může být spotřeba oleje mírně zvýšená. Časté jízdy s motorem ve vysokých otáčkách zvyšuje spotřebu motorového oleje.

Proto hladinu oleje kontrolujte každých 1 000 km nebo před začátkem dlouhé cesty.

To platí pro vozy s kontrolním systémem (check-control) *, ve kterých je hladina motorového oleje monitorována automaticky - viz strana 40. Pokud se na displeji objeví „Check Oil Level“, zkontrolujte hladinu motorového oleje měrkou a v případě potřeby olej doplňte.

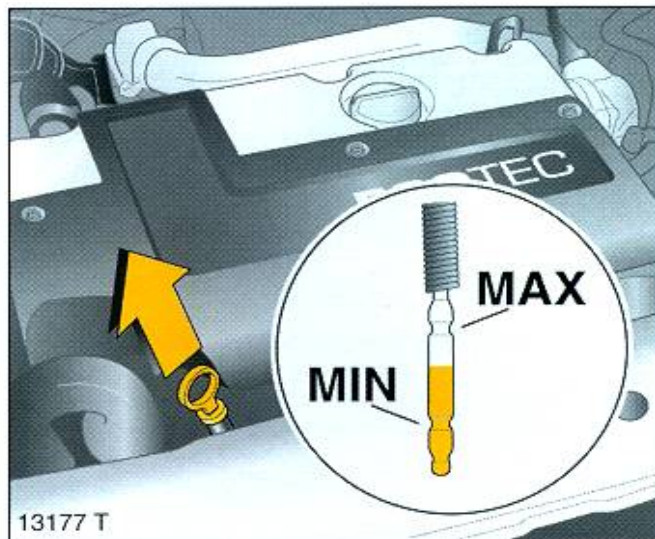

Kontrola hladiny motorového oleje, doplnění motorového oleje

Obrázky představují kontrolu a doplňování oleje u různých zážehových a vznětových motorů.

Hladinu motorového oleje je třeba kontrolovat na vodorovné ploše s vypnutým motorem (musí být však zahřátý na provozní teplotu). Před kontrolou hladiny oleje vyčkejte alespoň pět minut, aby mohl stéci všechny olej.

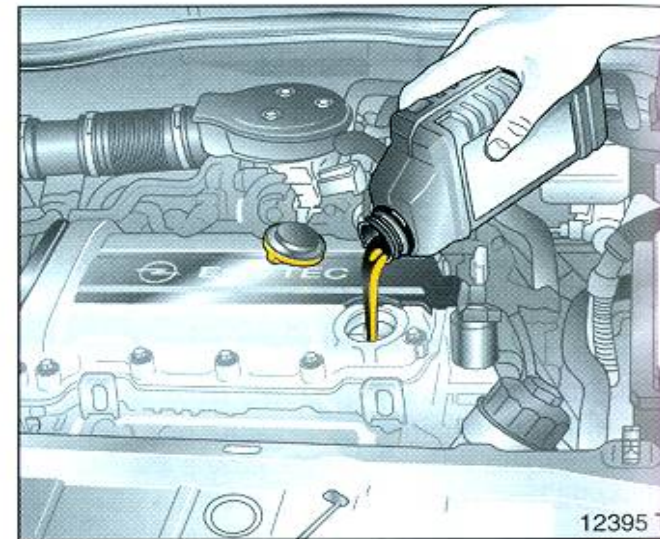

Chcete-li zkontrolovat hladinu motorového oleje, vyjměte olejovou měrku, očistěte ji a znovu ji zasuňte zpět. Pokud je hladina oleje pod hladinu „MIN“, doplňte olej.

Hladina oleje nesmí překročit horní značku MAX na měrce. Vyteklý olej musíte otřít nebo vysušit. Pokud hladina motorového oleje dosahuje nad značku MAX, znamená to riziko poškození motoru nebo katalyzátoru.

Hladina oleje musí dosahovat mezi značky MIN a MAX - viz strany 279, 280.

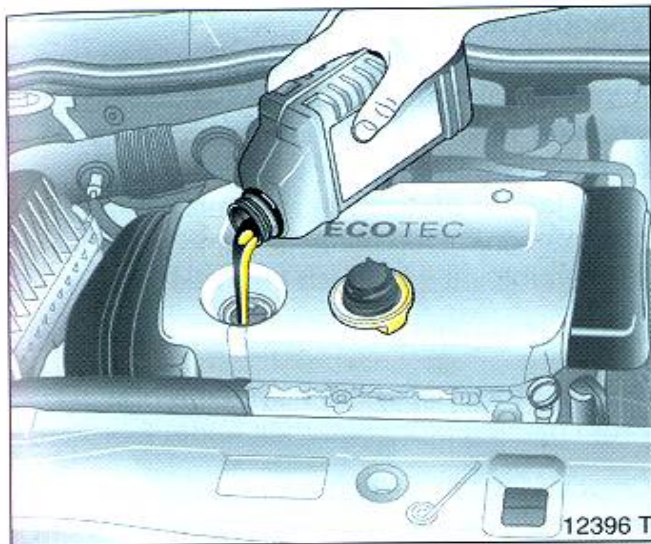

Při doplňování používejte stejný olej, jako byl olej použitý při poslední výměně. Viz poznámky na straně 245.

Tabulka maziv - viz strana 245.

Objemy provozních náplní
- viz strany 279, 280.

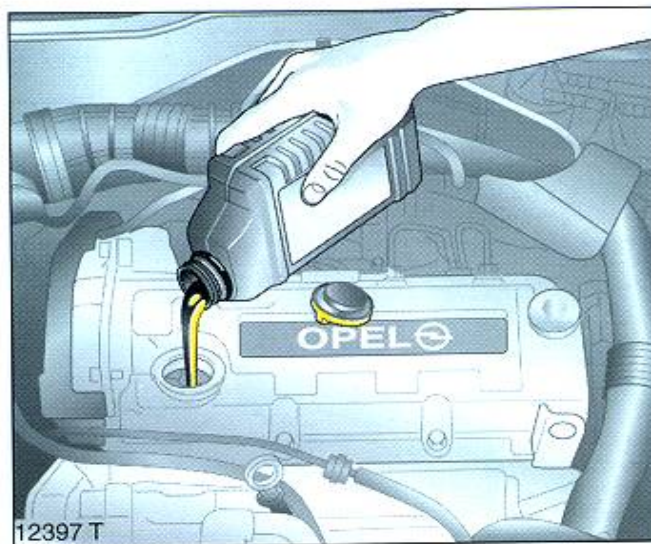

U nového vozu se spotřeba oleje ustálí až po ujetí několika tisíc kilometrů. Až poté můžete určit skutečnou spotřebu oleje.

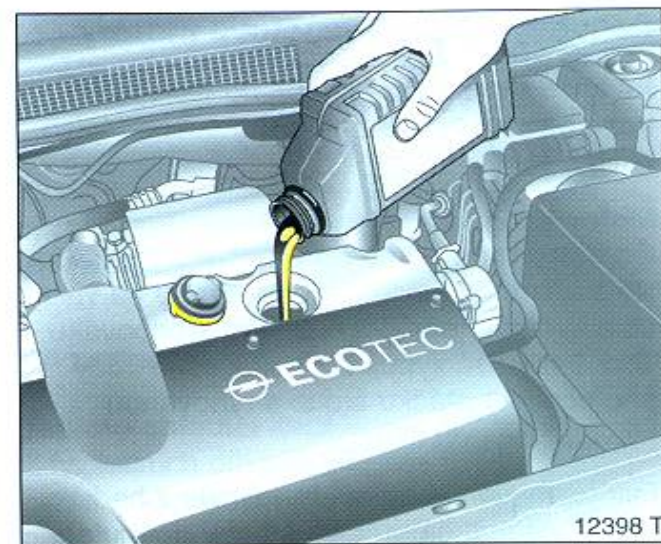

Výměna motorového oleje, výměna olejového filtru

Výměnu motorového oleje nechte provádět v závislosti na zobrazeném servisním intervalu na displeji.

Používejte originální olejové filtry Opel.

Použité olejové filtry a prázdné nádoby od oleje nesmíte vyhodit do domovního odpadu. Nechte olej a olejový filtr měnit u dealera vozů Opel nebo v autorizovaném servisu Opel, kde zaručí likvidaci oleje v souladu se zákony a tak chrání životní prostředí i Vaše zdraví.

Palivový filtr pro vznětové motory

Při každé výměně motorového oleje zkontrolujte palivový filtr z hlediska eventuelních zbytků vody.

Motor Y 17 DT ¹⁾

Odjistěte filtr a mírně ho vysuňte z krytu. Pod těleso filtru postavte nádobu. Šroub na víku filtru uvolněte pomocí běžného šroubováku Torx T 30. Pro vypuštění zachycené vody pootočte o 1 otáčku šroub s rýhovanou hlavou zespodu filtru.

Filtr je zbaven vody tehdy, jakmile z hadičky začne vytékat nafta. Oba šrouby opět utáhněte, hadičku zaklapněte do držáku.

Nikdy nedopusťte, aby se palivový filtr zcela vyprázdnil. Pokud byste vyjeli zcela nádrž, odvzdušnění palivové soustavy je složitý proces - viz strana 193.

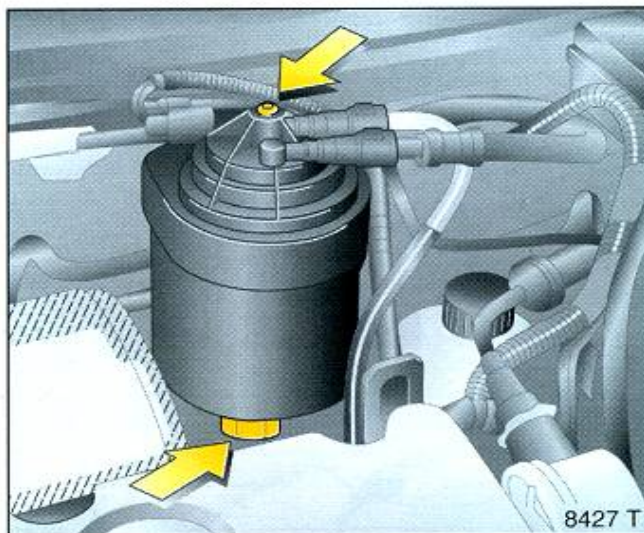

Motory Y 20 DTL, Y 20 DTH, Y 22 DTR ¹⁾

Pod těleso filtru postavte nádobu. Šroub na víku filtru uvolněte pomocí běžného šroubováku Torx T 30. Pro vypuštění zachycené vody pootočte o 1 otáčku šroub s rýhovanou hlavou zespodu na filtru.

Filtr je zbaven vody tehdy, jakmile z hadičky začne vytékat nafta. Oba šrouby opět utáhněte, hadičku zaklapněte do držáku.

Nikdy nedopusťte, aby se palivový filtr zcela vyprázdnil. Pokud byste vyjeli zcela nádrž, odvzdušnění palivové soustavy je složitý proces - viz strana 193.

Všeobecné pokyny

Při provozování vozu ve ztížených podmínkách, jako např. za vysoké relativní vzdušné vlhkosti (v přímořských oblastech), za extrémně vysokých nebo naopak nízkých teplot jakož i při velkých rozdílech mezi denními a nočními teplotami je nutno palivový filtr kontrolovat v kratších intervalech.

Chladicí kapalina

Během provozu panuje v systému přetlak. Proto může teplota překročit hodnotu 100 °C.

Chladicí kapalina - na bázi glykolu - poskytuje vynikající antikorozní ochranu pro systém chlazení a vytápění a ochranu proti mrazu do -28 °C. Zůstává v systému chlazení po celý rok a není třeba ji měnit.

Některé kapaliny mohou motor poškodit. Z tohoto důvodu používejte jen nemrznoucí kapalinu schválenou firmou Opel.

Nemrznoucí kapalina je zdraví škodlivá, proto ji přechovávejte jen v originálním balení a mimo dosah dětí.

¹⁾ Obchodní označení, viz strana 213

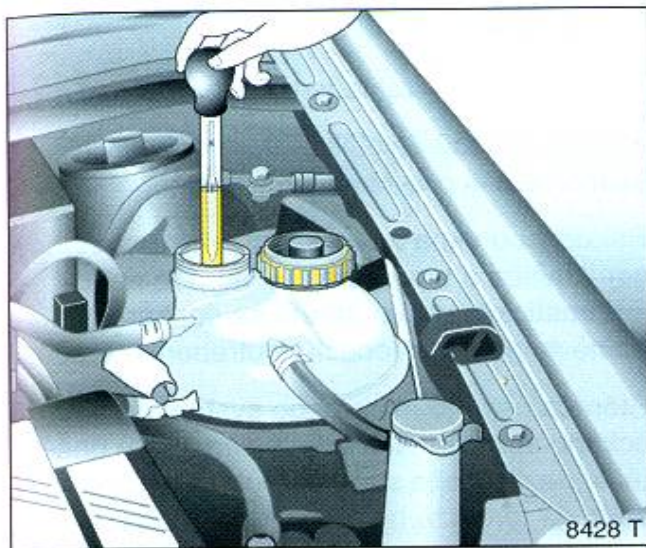

8428 T

Ochrana proti zamrznutí a korozi

Před začátkem zimního období nechte zkontrolovat koncentraci nemrznoucí kapaliny kalibrováním hustoměrem u dealera vozů Opel nebo v autorizovaném servisu Opel. Nemrznoucí směs musí poskytnout ochranu při teplotách do $-28\text{ }^{\circ}\text{C}$. Nedostatečná koncentrace sníží ochrannou funkci proti korozi i proti mrazu. V případě potřeby přidejte nemrznoucí kapalinu.

Doplníte-li chladicí kapalinu pouze vodou, nechte zkontrolovat koncentraci a v případě potřeby doplnit nemrznoucí kapalinu.

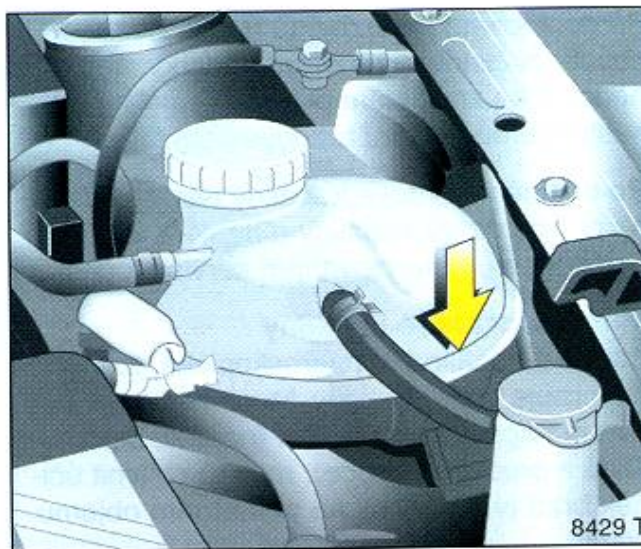

8429 T

Hladina chladicí kapaliny

Chladicí soustava je utěsněná a proto je zřídka-kdy nezbytné chladicí kapalinu doplnit.

Hladina chladicí kapaliny ve vyrovnávací nádržce musí být mírně nad značkou **KALT/COLD** (studený), když není chladicí soustava zahřátá. Zvýší se při zahřátí motoru na provozní teplotu a klesne po vychladnutí motoru. Pokud hladina klesne pod značku, musíte kapalinu doplnit opět mírně nad značku.

Před sejmutím víčka plnicího hrdla chladicí soustavy nechte vychladnout motor. Víčko odšroubujte pomalu, aby unikl pře-tlak ze soustavy.

Doplňte nemrznoucí kapalinu. Pokud nemáte nemrznoucí kapalinu k dispozici, doplňte pouze destilovanou vodu.

Po doplnění vody nechte u dealera vozů Opel nebo v autorizovaném servisu Opel zkontrolovat koncentraci chladicí kapaliny a v případě potřeby doplnit nemrznoucí kapalinu.

Při zavírání dotáhněte víčko až nadoraz.

Teplota chladicí kapaliny

Z fyzikálních důvodů ukazuje teploměr chladicí kapaliny teplotu chladicí kapaliny pouze tehdy, když je správná hladina chladicí kapaliny.

Během provozu je soustava pod tlakem. Teplota může překročit $100\text{ }^{\circ}\text{C}$.

Dosáhne-li ručička teploměru červené zóny, zkontrolujte ihned hladinu chladicí kapaliny.

- Hladina chladicí kapaliny je příliš nízká: Doplněte chladicí kapalinu - viz „Hladina chladicí kapaliny“. Obráťte se ihned na dealera vozů Opel nebo autorizovaný servis Opel, aby odstranili příčinu úniku kapaliny.
- Hladina chladicí kapaliny je v pořádku: Obráťte se ihned na dealera vozů Opel nebo autorizovaný servis Opel, aby odstranili příčinu zvýšení teploty chladicí kapaliny.

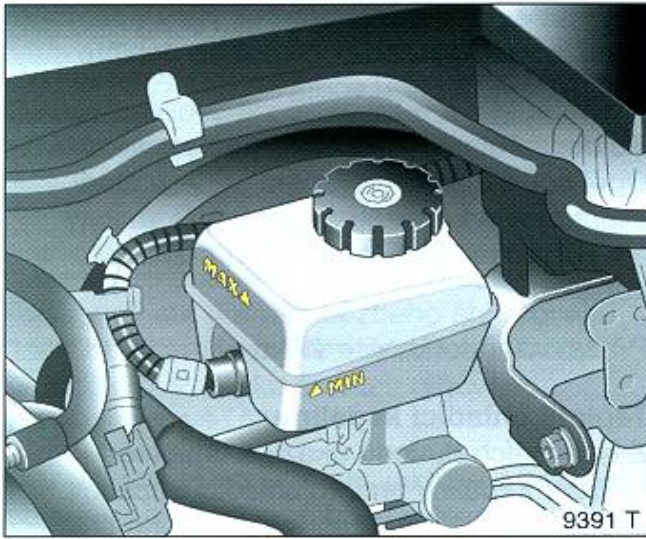

Brzdová kapalina

Hladina brzdové kapaliny

Upozornění - brzdová kapalina je jedovatá a může poškodit lak vozu. Kapalina se nesmí dostat do kontaktu s očima, kůží, čalouněním, ani lakovanými povrchy. Příímý kontakt může způsobit zranění osob a poškození vozu.

Hladina kapaliny v nádržce nesmí být výše, než je značka **MAX**, nebo níže, než je značka **MIN**.

Při použití některých brzdových kapalin může dojít k poškození nebo snížení účinnosti brzdové soustavy. Z tohoto důvodu používejte jen vysoce kvalitní brzdovou kapalinu schválenou firmou Opel.

Při doplňování je nezbytně nutné zajistit absolutní čistotu v prostoru nádržky, aby nedošlo ke znečištění brzdové kapaliny a následnému selhání brzdové soustavy.

Po doplnění brzdové kapaliny nechte odstranit příčinu ztráty kapaliny u dealera vozů Opel nebo v autorizovaném servisu Opel.

Výměna brzdové kapaliny

Brzdová kapalina je hygroskopická, tzn. absorbuje vodu. Bubliny, které vzniknou varem kapaliny při brzdění (například při jízdě z prudkého kopce), mohou ovlivnit účinek brzd (v závislosti na poměrném objemu vody).

Intervaly výměny brzdové kapaliny, dané v Servisní knížce, musíte přesně dodržovat.

Brzdovou kapalinu nechte měnit u dealera vozů Opel nebo v autorizovaném servisu Opel, kde zaručí ekologickou likvidaci brzdové kapaliny v souladu se zákony a chrání tak životní prostředí i Vaše zdraví.

Stíratka stíračů

Dobry výhled je základem bezpečné jízdy.

Stíratka stíračů čelního okna a ostřikovače světlometů * pravidelně kontrolujte.

Pokud jsou okna znečištěná, spusťte nejdříve ostřikovače a teprve potom stěrače nebo automatický systém stírání se senzorem deště *, abyste předešli opotřebením stěračů.

Stěrače čelního okna nebo systém automatického spuštění stěračů se senzorem deště *: nezapínejte stěrače, pokud jsou okna zamrzlá, protože by mohlo dojít k poškození stíracích lišt nebo celého systému.

Zmrzlé stírací lišty rozmrazte pomocí rozmrazovacího spreje Opel.

Stíratka očistěte měkkou tkaninou a čisticím prostředkem Opel s nemrznoucím účinkem.

Stíratka, která jsou ztvrdlá, popraskaná nebo pokrytá silikonem, musíte vyměnit. Příčinou může být led, chemický posyp, teplo nebo nesprávně používané čisticí prostředky.

Před vjezdem do automatické myčky vypněte stěrače nebo systém automatického stírání s dešťovým senzorem * - viz strany 16, 240.

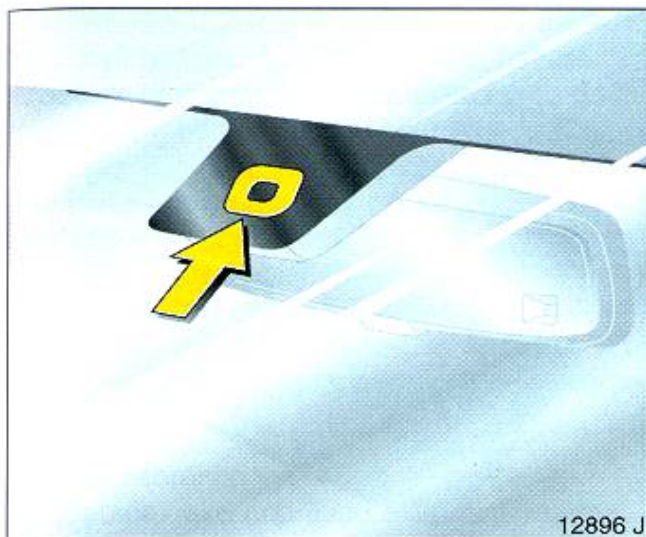

12896 J

Aby byla zajištěna bezchybná funkce stěrače čelního okna, je nutné systém automatického stírání s dešťovým senzorem * používat pravidelně: vozy s tímto senzorem* poznáte podle senzoru v horní části čelního okna.

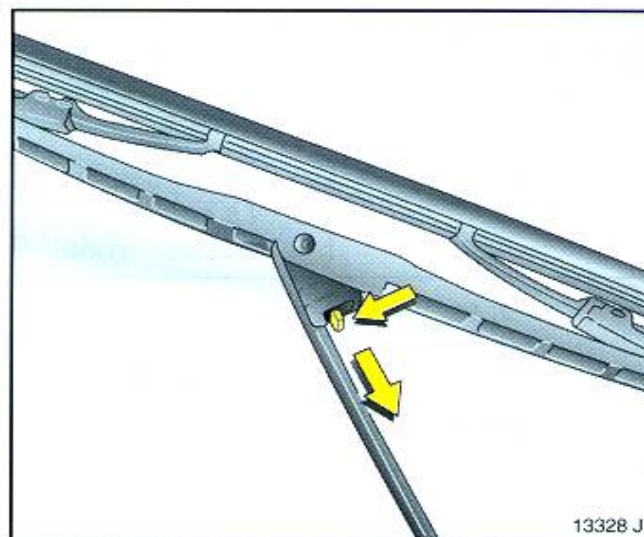

13328 J

Stíratka stíračů čelního okna

Odklopte rameno stírače od okna, stiskněte pojistnou páčku a stáhněte stíratko.

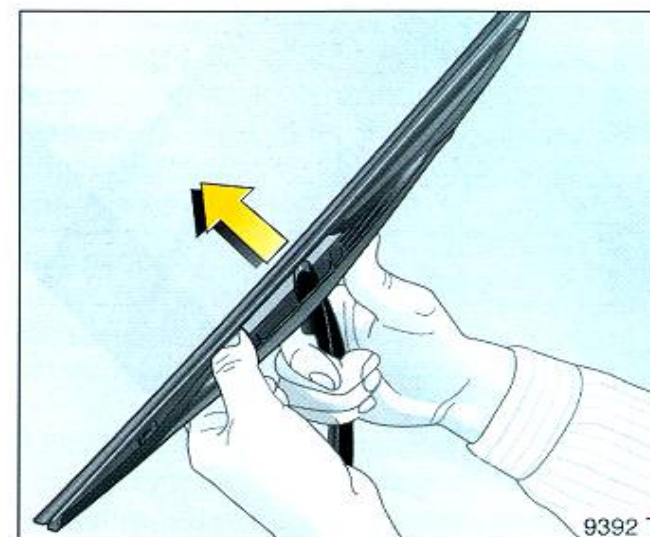

9392 T

Stíratko stírače zadního okna *

Odklopte rameno stírače od okna, uvolněte stíratko tak, jak je vidět na obrázku a vyměňte je.

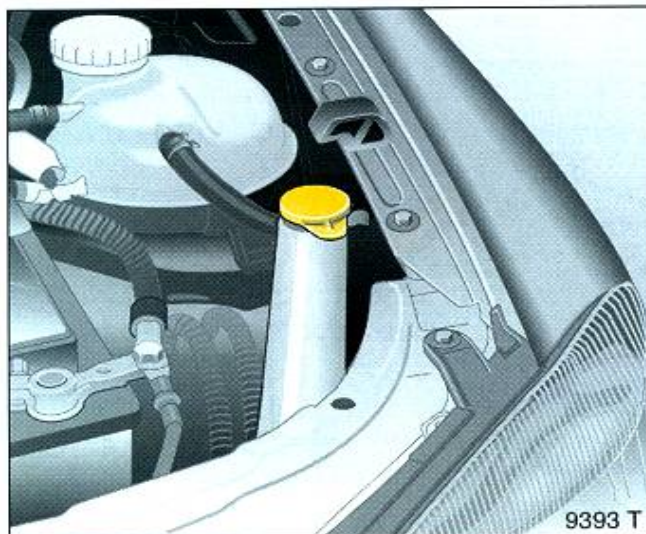

9393 T

Ostřikovače čelního okna, ostřikovače světlometů *

Plnicí hrdlo nádržky ostřikovače čelního/zadního okna a ostřikovačů světlometů * je umístěna v motorovém prostoru, nalevo od baterie.

Doplňujte pouze čistou vodu, aby se nezanesly trysky. Čistící účinek zvýšíte přidáním malého množství čistícího prostředku Opel s nemrznoucím účinkem.

Ostřikovače čelního/zadního okna a světlometů v zimě nezamrznou:

Ochrana proti mrazu do	Směs - čistící prostředek Opel s nemrznoucím účinkem : voda
-5 °C	1 : 3
-10 °C	1 : 2
-20 °C	1 : 1
-30 °C	2 : 1

Při zavírání nádržky stiskněte víčko pevně přes okraj plnicího otvoru.

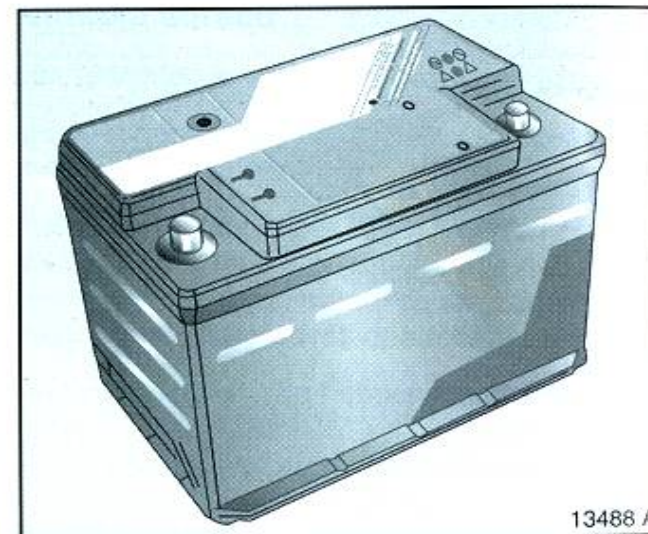

13488 A

Baterie

Je bezúdržbová.

Při poruše baterie se obraťte na dealera vozů Opel nebo autorizovaný servis Opel, kde Vám zajistí výměnu. Použité baterie zlikvidují v souladu s předpisy na ochranu životního prostředí.

Necháte-li vůz zaparkovaný po dobu delší než čtyři týdny, může dojít k vybití baterie. Může se zkrátit životnost baterie. Proto odpojte kabel od záporného pólu baterie (je odpojen alarm *). Zámek rádia * musí být deaktivován; viz návod k použití. Údaje uložené v palubním počítači * budou ztraceny. Neodpojujte baterii dříve, než vypnete zapalování. Po opětovném připojení baterie musíte nastavit datum a čas na informačním displeji a aktivovat ovládání oken a střešního okna *.

Aby se zabránilo vybití baterie, některé spotřebiče, jako například osvětlení interiéru, se po 30 minutách vypne.

Ochrana elektronických obvodů

Poruše elektronických obvodů můžete zabránit tak, že nebudete nikdy odpojovat baterii při běžícím motoru. Nikdy nespustíte motor při odpojené baterii (např. při používání startovacích kabelů).

Baterii musíte před dobíjením odpojit: nejprve odpojte záporný kabel, poté kladný kabel. Nesmíte zaměnit polaritu baterie, tj. připojení kladného a záporného kabelu. Při opětovném připojování baterie připojte nejprve kladný kabel, poté záporný kabel.

Aby nedošlo k poškození vozu, neprovádějte žádné změny elektrické soustavy, například připojením přídavných spotřebičů nebo přečipování.

Elektronické systémy zapalování pracují s vysokým napětím. Nedotýkejte se systému zapalování; vysoké napětí je životu nebezpečné.

Dlouhodobé odstavení vozu

Vždy dodržujte místní předpisy.

Pokud chcete odstavit vozidlo na delší dobu, nechte provést následující práce v autorizovaném servisu Opel, aby nedošlo k poškození Vašeho vozu:

- Umýt a nakonzervovat vozidlo - viz strana 240.
- Zkontrolovat nakonzervování prvků v motorovém prostoru a podvozku; případně zjednat nápravu.
- Očistit a nakonzervovat gumové těsnění kapoty a dveří.
- Vyměnit motorový olej - viz strana 231.
- Zkontrolovat nemrznoucí směs a protikorozní ochranu - viz strana 233.
- Zkontrolovat hladinu chladicí kapaliny - viz strana 233.
- Vypustit náplň z ostřikovačů čelního okna a světlometů.
- Nahustit pneumatiky na hodnotu pro maximálně zatížený vůz - viz strana 268.

Odstavení vozu

- Zaparkujte vůz na suchém a dobře větraném místě. U vozů s mechanickou převodovkou zařadte 1. rychlostní stupeň nebo zpátečku; u vozů s automatickou převodovkou * přesuňte páku voliče do polohy **P**. Kola podložte klíny.
- Parkovací brzdu nechte odbrzděnou.
- Odpojte záporný pól baterie vozu - viz strana 237.

Uvedení vozu do provozu

Vždy dodržujte místní předpisy.

Před uvedením vozu opět do provozu vždy proveďte následující práce:

- Připojte baterii - viz strana 237.
- Zkontrolujte nahuštění pneumatik - viz strana 268.
- Naplňte nádržku ostřikovačů čelního okna a světlometů - viz strana 236.
- Zkontrolujte hladinu motorového oleje - viz strana 230.
- Zkontrolujte hladinu chladicí kapaliny - viz strana 233.
- Instalujte SPZ.

Péče o vůz

Spojte se s dealerem vozů Opel nebo autorizovaným servisem Opel, kde Vám poskytnou rady o schválených a doporučených prostředcích pro údržbu Vašeho vozu.

Při mytí vozu dodržujte všechny zákony na ochranu životního prostředí, zvláště při mytí vozu.

Pravidelná a důkladná péče o vůz pomáhá zachování dobrého vzhledu a vysoké hodnoty Vašeho vozu. Je také předpokladem platnosti záruky v případě poškození laku nebo koroze. Na následujících stranách Vám poskytneme několik rad pro údržbu Vašeho vozu, jejichž dodržováním snížíte nepříznivé vlivy provozu automobilu na životní prostředí.

Prostředky pro péči o Váš vůz

Mytí vozu:

- Kartáč na mytí vozu
- Autošampón
- Houba na mytí vozu
- Houba na odstranění hmyzu
- Jelenice

Péče o zevnějšek vozu:

- Čistič laku
- Leštěnka
- Vosk (metalické laky)
- Tuhý vosk
- Opel Touch-up (Tužka na opravy laku)
- Opel Touch-up (Aerosol na opravy laku)
- Ochranná pasta na ráfky z lehkých slitin
- Sprej na odstranění asfaltu
- Odstraňovač hmyzu
- Sprej na čištění oken
- Čistící prostředek Opel a nemrznoucí kapalina
- Silikonová vazelína na gumová těsnění
- Čistič

Mytí vozu

Lak Vašeho vozu je vystaven povětrnostním vlivům, např. změnám počasí, průmyslovému znečištění a prachu z chemického posypu, proto vůz musíte pravidelně mýt a voskovat. Myjete-li vůz v automatické myčce, vyberte program zahrnující voskování.

Trus ptáků, mrtvý hmyz, pryskyřice, pyl apod. musíte ihned odstranit, neboť obsahují agresivní složky poškozující lak.

Při mytí vozu v automatické myčce dodržujte pokyny výrobce myčky. Ujistěte se, že stírače čelního a zadního okna * a systém automatického stírání s dešťovým senzorem * jsou vypnuté - viz strana 16. Demontujte střešní anténu * a střešní nosič *.

Při ručním mytí vozu používejte autošampón Opel. Zajistěte důkladné umytí prahů a jejich vysušení.

Vyčistěte také hrany a drážky otevřených dveří a plochy, které dveře zakrývají.

Vůz důkladně opláchněte a osušte jelenicí. Jelenici často proplachujte. Na lak a okna použijte samostatné kusy jelenice; zbytky vosku na oknech by zhoršily průhlednost oken.

Voskování

Vůz voskujte pravidelně, zejména po umytí autošampónem a nejspíše tehdy, když se voda na lakovaných plochách slévá ve velké plochy.

Nenechávejte to dojít tak daleko. Voskováním předcházíte škodlivým chemickým reakcím.

Voskujte také hrany a drážky otevřených dveří a plochy, které dveře zakrývají.

Leštění

Leštění je nutné v případě, že lak ztratil lesk nebo již není tak vzhledný.

Leštěnka Opel se silikonem vytváří ochranný film. Po jejím použití již lak nemusíte voskovat.

Na plastové díly vosk ani leštěnku nepoužívejte.

Na metalické laky používejte vosk Opel na metalické laky.

Ráfky

Na ráfky používejte pH-neutrální čisticí prostředek.

Ráfky jsou lakované. Pečujte o ně stejně jako o karosérii. Na slitinové ráfky používejte ochranný prostředek na slitinové ráfky Opel.

Poškození laku

Malá poškození laku, např. způsobená odletujícími kaménky, šrámy atd., okamžitě opravte pomocí opravné tužky nebo tupovací barvy či barvy ve spreji Opel, aby nedošlo k napadení koroze. Jestliže už k napadení koroze došlo, obraťte se na autorizovaný servis Opel. Mějte na paměti, že je nutno z hlediska výskytu koroze kontrolovat i plochy a hrany karosérie, které jsou přivráceny k vozovce a nejsou na první pohled vidět, a kde koroze tudíž může pracovat nepozorovaně a dlouhou dobu.

Asfaltové skvrny

Asfaltové skvrny neodstraňujte tvrdými předměty, ale ihned jen odstraňovačem asfaltových skvrn ve spreji Opel. Tento odstraňovač asfaltových skvrn ve spreji nepoužívejte na kryty sdružených světilen pro vnější osvětlení vozidla.

Vnější osvětlení

Kryty sdružených světilen a světlometů jsou z plastu. Jestliže je nelze dostatečně umýt při mytí vozidla, vyčistěte je pomocí autošamponu Opel. Nepoužívejte žádné drsné nebo leptavé prostředky, nepoužívejte škrabky na led a nečistěte je na sucho.

Plastové a pryžové díly

Jestliže plastové a pryžové díly nelze dostatečně umýt při mytí vozidla, doporučujeme použít k ošetření čisticí prostředek pro čištění interiéru Opel. Nepoužívejte žádné jiné prostředky, zejména ne rozpouštědla nebo pohonné hmoty.

Kola a pneumatiky

Nenechte je čistit žádným vysokotlakým zařízením.

Interiér a čalounění

Interiér včetně krytu přístrojů a dekorativního obložení kořenovým dřevem * čistěte jen prostředkem na čištění interiéru Opel.

Látkové čalounění nejlépe vyčistíte pomocí vysavače a kartáče. K odstranění skvrn používejte prostředek pro čištění interiéru Opel, vhodný pro látku a umělou kůži.

K čištění tkanin a koberečků, krytu přístrojů jakož i kožených doplňků a výbavy z kůže * v interiéru vozidla nepoužívejte žádné čisticí prostředky jako jsou aceton, chlorid uhličitý, laková ředidla, odstraňovače laků, odstraňovač laku na nehty, žádné prací mýdlo nebo bělidla. Nevhodný je i benzín.

Bezpečnostní pásy

Bezpečnostní pásy udržujte stále suché a čisté.

Pro čištění používejte jen vlažnou vodu nebo prostředek pro čištění interiéru Opel.

Okenní skla

Při čištění vyhřívaného zadního okna dbejte na to, aby nedošlo k poškození topných vláken.

Pro čištění je vhodný měkký, vlákna nepouštějící hadřík nebo kůže na leštění skel za použití spreje na leštění oken Opel nebo prostředku na čištění oken s odstraňovačem hmyzu.

K odstranění námrazy na sklech je vhodný čisticí a nemrznoucí prostředek Opel.

K mechanickému odstranění námrazy a ledu používejte běžně dostupné škrabky na led. Škrabku pevně přitlačujte na sklo, aby se pod ni nemohla dostat žádná nečistota, která by mohla poškrábat sklo.

Stíratka stíračů

Olejem znečištěná stíratka otřete měkkou tkaninou, kterou v případě potřeby navlhčete čisticím nemrznoucím prostředkem Opel, viz strana 234.

Zámky

Zámky jsou před opuštěním výrobního závodu namazány. Mazivo na zámky Opel předchází zamrznutí zámků. Rozmrazovací prostředky používejte pouze v nouzi, protože odstraňují mazivo a mohou zhoršit funkci zámků. Po použití rozmrazovacího prostředku zámky opětovně namažte.

Motorový prostor

Důležitá místa motorového prostoru byla ve výrobním závodě opatřena trvanlivým nátěrem vytvářejícím vysoce kvalitní ochrannou vrstvu. Lakované části motorového prostoru ošetřujte stejně jako karosérii vozu. Motor myjte pouze v nutném případě. Před mytím motoru chraňte alternátor a nádržku brzdové kapaliny plastovým krytem.

Při mytí motoru vysokotlakými tryskami nemiřte přímo na komponenty protiblokovacího systému brzd *, klimatizace * nebo hnací řemeny a jejich součásti.

Při mytí motoru se odstraní také ochranný vosk. Po mytí motoru nechte u dealera vozů Opel nebo v autorizovaném servisu Opel nanést ochranný vosk Opel na motor, části brzdové soustavy umístěné v motorovém prostoru a díly náprav (s řízením), dále na části karosérie a dutiny.

Spodek vozu

Podběhy (včetně podélných částí) byly ve výrobním závodě ošetřeny ochrannou vrstvou PVC, která poskytuje trvalou ochranu a nevyžaduje žádnou speciální údržbu. Povrch spodku vozu, který není pokryt PVC, jsou pokryty vrstvou ochranného vosku.

U vozů, které jsou často myty v automatických myčkách, s programem mytí spodku vozu, může být ochranná vrstva na podvozku narušena. Proto podvozek po mytí zkontrolujte, případně nechte nanést vosk. Před začátkem zimního období zkontrolujte vrstvu PVC a ochranného vosku a v případě potřeby je nechte obnovit.

Upozornění: komerční hmoty na bázi živce nebo kaučuku mohou vrstvu PVC poškodit. Všechny práce na spodku vozu nechte provést u dealera vozů Opel nebo v autorizovaném servisu Opel, neboť vyžadují znalosti specifických materiálů a zkušenosti při jejich aplikaci.

Spodek vozu musíte po skončení zimního období nechat perfektně umýt, aby byly odstraněny nečistoty obsahující sůl. Zkontrolujte vrstvu ochranného vosku a v případě potřeby ji nechte obnovit.

Sklápěcí střecha

Správná funkce, vzhled a životnost sklápěcí střechy závisí na správné obsluze a péči.

Čas od času promažte všechna těsnění, také na střeše a rámu čelního okna silikonovou vazelínou. Dobrý kontakt mezi gumou a těsněním zajistí správné napnutí a snadný provoz.

Střechu neotevírejte pokud je mokrá, znečištěná nebo namrzlá.

Technické údaje

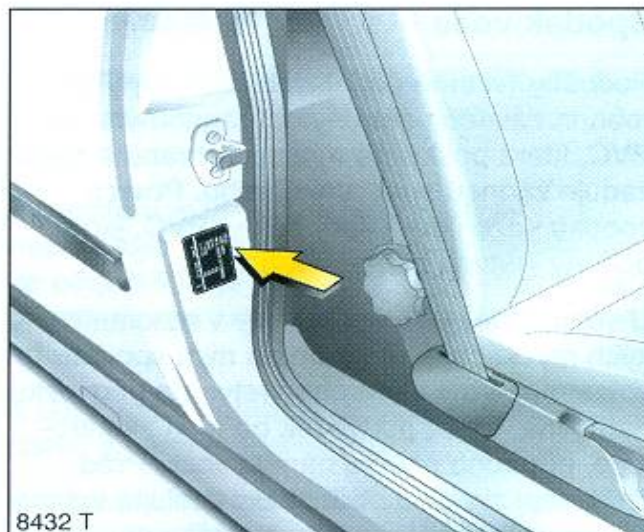

Dokumentace k vozidlu, identifikační štítek

Technické údaje jsou stanoveny v souladu s normami Evropské unie. Firma Opel si vyhrazuje právo na provedení jakýchkoli změn. Technické údaje uvedené v dokladech k vozu mají přednost před údaji v této příručce.

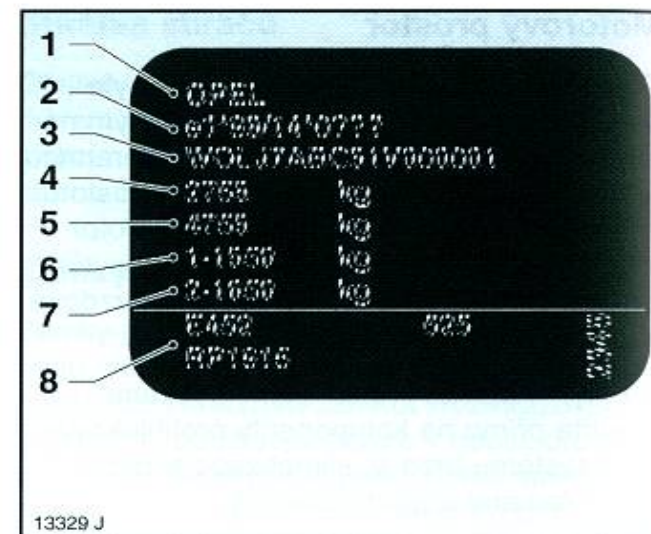

Identifikační štítek je umístěn na pravém rámu předních dveří.

Informace na identifikačním štítku:

- 1 Výrobce
- 2 Číslo schválení typu
- 3 Identifikační číslo vozidla
- 4 Celková povolená hmotnost vozidla
- 5 Celková povolená hmotnost soupravy
- 6 Maximální povolené zatížení přední nápravy
- 7 Maximální povolené zatížení zadní nápravy
- 8 Specifické údaje o vozidle nebo specifické národní údaje

U některých verzí může být identifikační štítek připevněn také na pravé straně, před chladičem.

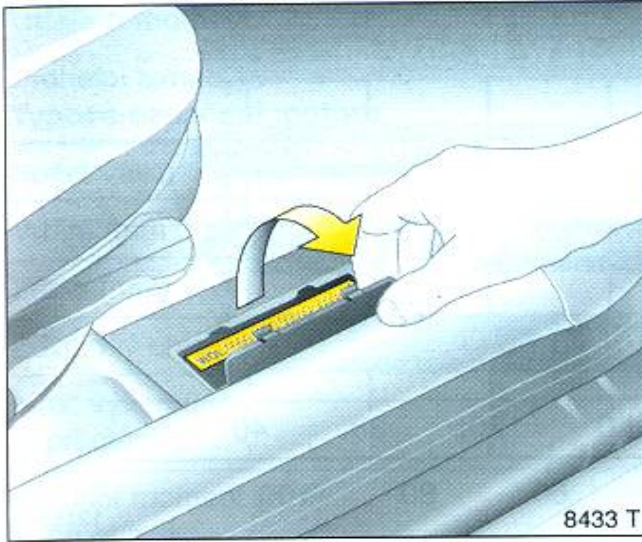

Identifikační údaje vozu

Identifikační číslo vozu je vyraženo na identifikačním štítku a na podlaze vozu, pod krytem mezi dveřmi předního spolujezdce a sedadlem spolujezdce.

U některých verzí může být identifikační štítek připevněn na přístrojové desce.

Typové označení a výrobní číslo motoru: u zážehových motorů je vyraženo na levé straně motoru, na bloku motoru; u vznětových motorů je vyraženo na pravé straně motoru, pod vstřikovacím čerpadlem.

Chladicí a brzdová kapalina, oleje

Doplnění

- chladicí kapalina,
- brzdová kapalina,
- kapalina do mechanické převodovky

Kontaktujte dealera Opel, který vždy používá správné produkty.

Upozornění: Při použití nevhodných kapalin může dojít k vážnému poškození motoru.

Motorové oleje

Doporučujeme Vám používání značkových olejů Opel následující kvality a viskozity:

ACEA A3/B3- SAE 0W-30

- nebo -

ACEA A3/B3- SAE 5W-40

- nebo -

ACEA A3/B3- SAE 10W-40

Rozsah použití olejů závisí na venkovní teplotě, viz obrázky na následující straně.

Při používání běžně dostupných motorových olejů používejte pouze ty oleje, které minimálně splňují kvalitativní požadavky specifikované v tabulce.

Motory	Moderní oleje
Zážehový	ACEA - A3 ACEA- A3/B3 ACEA- A3/B3/B4
Vznětový	ACEA - B3 ACEA- A3/B3 ACEA- A3/B3/B4

Pro zážehové a vznětové motory jsou povoleny pouze následující třídy viskozity:

SAE 10W-30 (nebo vyšší než 30) nebo SAE 5W-30 (nebo vyšší než 30) nebo SAE 0W-30 (nebo vyšší než 30).

Rozsah použití olejů závisí na venkovní teplotě, viz obrázky na následující straně.

Motorové oleje, které jsou vyvinuty speciálně pro vznětové motory nejsou vhodné pro zážehové motory.

Pokud nejsou zde uvedené druhy olejů dostupné ve vaší zemi, postupujte podle instrukcí v Servisní knížce.

Klasifikace motorových olejů ACEA

ACEA je zkratkou pro **A**ssociation des **C**onstructeurs **E**uropéens d'Automobiles (Asociace evropských výrobců automobilů), která klasifikuje motorové oleje v souladu s jejich kvalitou.

Každá kategorie je určena písmenem a číslem, např. A3-:

Písmeno označuje rozsah použití:

A = Zážehové motory osobních vozů

B = Vznětové motory osobních vozů

E = Vznětové motory nákladních vozů

První číslo označuje kvalitu oleje ve vzestupném pořadí:

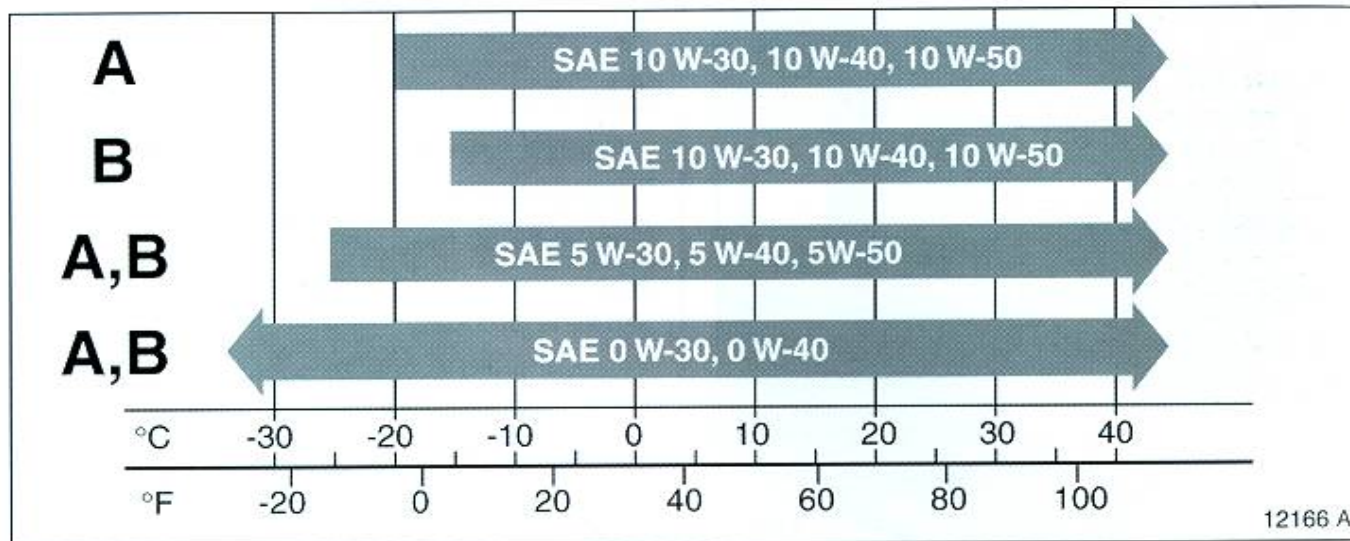

Klasifikace motorových olejů SAE

Motorové oleje a oleje do převodovky jsou klasifikovány společností SAE (the **S**ociety of **A**utomobile **E**ngineers) podle viskozity. Viskozita je mírou vnitřního tření kapaliny a je závislá na teplotě.

Klasifikace SAE neposkytuje informace o kvalitě oleje; informuje o rozsahu použití oleje v závislosti na venkovní teplotě; viz obrázek.

Při krátkých výkyvech teplot neměňte olej za olej s jinou viskozitou.

A = třída SAE pro zážehové motory.

B = třída SAE pro vznětové motory.

12166 A

Údaje o motoru

Prodejní označení Typové označení motoru	1.2 16V Z 12 XE	1.4 16V Z 14 XE	1.6 Z 16 SE	1.6 16V Z 16 XE
Počet válců	4	4	4	4
Vrtání (mm Ø)	72,5	77,6	79,0	79,0
Zdvih (mm)	72,6	73,4	81,5	81,5
Zdvihový objem (cm ³)	1199	1389	1598	1598
Max. výkon (kW) při ot/min.	55 5600	66 6000	62 5400	74 6000
Krouticí moment (Nm) při ot/min.	110 4000	125 4000	138 2600	150 3600
Kompresní poměr	10,1	10,5	9,6	10,5
Palivo-oktanové číslo (ROZ) ¹⁾ bezolovnatý benzín nebo bezolovnatý benzín nebo bezolovnatý benzín	95 (S)²⁾ 98 (SP) ²⁾ 91 (N) ^{2) 3)}	95 (S)²⁾ 98 (SP) ²⁾ 91 (N) ^{2) 3)}	95 (S)²⁾ 98 (SP) ²⁾ 91 (N) ^{2) 3)}	95 (S)²⁾ 98 (SP) ²⁾ 91 (N) ^{2) 3)}
Max. přípustný počet otáček, trvalý provoz (ot/min) cca.	6250	6400	6000	6400
Spotřeba oleje (l/100 km)	0,6	0,6	0,6	0,6

¹⁾ palivo normované kvality, např. bezolovnatý benzín DIN EN 228,
N = normal, S = super, SP = super plus, tučně vyištěná hodnota: doporučené palivo

²⁾ zapalovací systém automaticky nastaví mez klepání podle natankovaného paliva (podle jeho oktanového čísla)

³⁾ při použití 91 ROZ dojde k určitému snížení výkonu a krouticího momentu

Údaje o motoru

Prodejní označení Typové označení motoru	1.6 16V Z 16 XEP	1.8 16V Z 18 XE	2.0 Turbo Z 20 LET	2.2 16V Z 22 XE
Počet válců	4	4	4	4
Vrtání (mm Ø)	79,0	80,5	86,0	86,0
Zdvih (mm)	81,5	88,2	86,0	94,6
Zdvihový objem (cm ³)	1598	1796	1998	2198
Max. výkon (kW) při ot/min.	76 6000	92 5600	141 5400	108 5800
Kroutící moment (Nm) při ot/min.	147 3600	170 3800	250 1950 až 5300	203 4000
Kompresní poměr	10,5	10,5	8,8	10,0
Palivo-oktanové číslo (ROZ) ¹⁾ bezolovnatý benzín nebo bezolovnatý benzín nebo bezolovnatý benzín	95 (S) ²⁾ 98 (SP) ²⁾ 91 (N) ^{2) 3)}	95 (S) ²⁾ 98 (SP) ²⁾ 91 (N) ^{2) 3)}	95 (S) ²⁾ 98 (SP) ²⁾ 91 (N) ^{2) 4)}	95 (S) ²⁾ 98 (SP) ²⁾ 91 (N) ^{2) 3)}
Max. přípustný počet otáček, trvalý provoz (ot/min) cca.	6400	6400	6400	6500
Spotřeba oleje (l/100 km)	0,6	0,6	0,6	0,6

¹⁾ palivo normované kvality, např. bezolovnatý benzín DIN EN 228,
N = normal, S = super, SP = super plus, tučně vytištěná hodnota: doporučené palivo

²⁾ zapalovací systém automaticky nastaví mez klepání podle natankovaného paliva (podle jeho oktanového čísla)

³⁾ při použití 91 ROZ dojde k určitému snížení výkonu a kroutícího momentu

⁴⁾ pokud nemůžete použít bezolovnatý benzín, můžete dočasně použít benzín o.č. 91; nejezděte však na plný plyn a zamezte velkému zatížení motoru (jízda v hor-
natém terénu s plně zatíženým vozidlem nebo přívěsem/karavanem).

Údaje o motoru

Prodejní označení Typové označení motoru	1.7 DTI Y 17 DT	1.7 DTI ECO Y 17 DT (ECO)	2.0 DI16V Y 20 DTL	2.0 DTI 16V Y 20 DTH	2.2 DTI 16V Y 22 DTR
Počet válců	4	4	4	4	4
Vrtání (mm Ø)	79,0	79,0	84,0	84,0	84,0
Zdvih (mm)	86,0	86,0	90,0	90,0	98,0
Zdvihový objem (cm ³)	1686	1686	1995	1995	2172
Max. výkon (kW) při ot/min.	55 4400	55 4400	60 4300	74 4300	92 4000
Krouticí moment (Nm) při ot/min.	165 1800 až 3000	165 1800 až 3000	185 1500 až 2750	230 1950 až 2500	280 1500 až 2750
Kompresní poměr	18,4	18,4	18,5	18,5	18,5
Palivo - cetanové číslo (CZ) ¹⁾	49 (D)²⁾	49 (D)²⁾	49 (D)²⁾	49 (D)²⁾	49 (D)²⁾
Max. přípustný počet otáček, trvalý provoz (ot/min) cca.	5100 až 5300	5200	4750	4950 až 5050	4920 až 5080
Spotřeba motorového oleje (l/100 km)	0,6	0,6	0,6	0,6	0,6

¹⁾ palivo normované kvality, např. nafta DIN EN 590; D = nafta; tučně vytištěná hodnota: doporučené palivo

²⁾ nižší hodnota je k dispozici při použití zimní nafty.

Jízdní charakteristiky (přibližné údaje), sedan/hatchback

Motor ¹⁾	Z 12 XE	Z 14 XE	Z 16 SE	Z 16 XE	
Max. rychlost (km/hod.) ²⁾					
pětistupňová mechanická převodovka	170	-	175	-	
sportovní převodovka	170	180	180	188	
automatická převodovka	-	168	170	178	
Motor ¹⁾	Z 16 XEP	Z 18 XE	Z 20 LET	Z 22 SE	
Max. rychlost (km/hod.) ²⁾					
pětistupňová mechanická převodovka	³⁾	-	-	214	
sportovní převodovka	³⁾	205	240	-	
automatická převodovka	³⁾	198	-	208	
Motor ¹⁾	Y 17 DT	Y 17 DT (ECO)	Y 20 DTL	Y 20 DTH	Y 22 DTR
Max. rychlost (km/hod.) ²⁾					
pětistupňová mechanická převodovka	170	175	-	188	203
sportovní převodovka	-	-	-	-	-
automatická převodovka	-	-	170	183	-

Jízdní charakteristiky (přibližné údaje), coupé

Motor ¹⁾	Z 16 XE	Z 16 XEP	Z 18 XE	Z 20 LET	Z 22 SE	Y 22 DTR
Max. rychlost (km/hod.) ²⁾						
pětistupňová mechanická převodovka	-	³⁾	-	-	218	207
sportovní převodovka	195	³⁾	210	245	-	-
automatická převodovka	-	³⁾	-	-	212	-

¹⁾ Prodejní označení viz strany 247, 248, 249.

²⁾ Maximální rychlosti lze dosáhnout maximálně poloviční zátěží. Zvláštní výbava (např. široké pneumatiky, klimatizační zařízení, tažné zařízení) mohou udávanou maximální rychlost snížit.

³⁾ Hodnoty v době tisku nebyly k dispozici.

Jízdní charakteristiky (přibližné údaje), convertible

Motor¹⁾	Z 16 XE	Z 16 XEP	Z 18 XE	Z 20 LET	Z 22 SE	Z 22 DTR
Max. rychlost (km/hod.) ²⁾						
pětistupňová mechanická převodovka	-	³⁾	-	-	216	205
sportovní převodovka	190	³⁾	207	242	-	-
automatická převodovka	-	³⁾	-	-	210	-

Jízdní charakteristiky (přibližné údaje), estate, delivery van

Motor¹⁾	Z 12 XE	Z 14 XE	Z 16 SE	Z 16 XE
Max. rychlost (km/hod.) ²⁾				
pětistupňová mechanická převodovka	-	-	172	-
sportovní převodovka	165	175	177	183
automatická převodovka	-	163	167	173

Motor¹⁾	Z 16 XEP	Z 18 XE	Z 20 LET	Z 22 SE
Max. rychlost (km/hod.) ²⁾				
pětistupňová mechanická převodovka	³⁾	-	-	208
sportovní převodovka	³⁾	200	231	-
automatická převodovka	³⁾	193	-	202

Motor¹⁾	Y 17 DT	Y 20 DTL	Y 20 DTH	Y 22 DTR
Max. rychlost (km/hod.) ²⁾				
pětistupňová mechanická převodovka	165	-	183	200
sportovní převodovka	-	-	-	-
automatická převodovka	-	165	178	-

¹⁾ Prodejní označení viz strany 247, 248, 249.

²⁾ Maximální rychlosti lze dosáhnout maximálně poloviční zátěží. Zvláštní výbava (např. široké pneumatiky, klimatizační zařízení, tažné zařízení) mohou udávanou maximální rychlost snížit.

³⁾ Hodnoty v době tisku nebyly k dispozici.

Spotřeba paliva, emise CO₂

Pro měření spotřeby paliva se od roku 1996 používá nová norma 80/1268/EEC, naposledy novelizovaná jako 1999/100/EC.

Nová norma je založena na skutečných provozních podmínkách: Městský cyklus je určen jako přibližně třetina celkového počtu kilometrů a mimoměstský provoz jako přibližně dvě třetiny celkového počtu kilometrů (městská a mimoměstská spotřeba). Do výpočtu jsou dále přidány ještě údaje o zvýšené spotřebě při studených startech a akceleraci.

Nová norma také vyžaduje stanovení obsahu emisí CO₂ ve výfukových plynech.

Uvedené hodnoty nemůžete brát jako hodnoty zaručené pro skutečnou spotřebu paliva příslušného vozu.

Výpočet spotřeby paliva podle normy 1999/100/EC bere v úvahu pohotovostní hmotnost vozu v souladu s vyhláškou. Další příslušenství může zvýšit spotřebu paliva i obsah emisí CO₂.

Ekonomická jízda - viz strana 162.

Spotřeba paliva (cca l/100 km), emise CO₂ (cca. g/km), 3dveřový sedan/hatchback

Motor¹⁾	Z 12 XE	Z 14 XE	Z 16 SE	Z 16 XE	
mechanická/sportovní/automatická převodovka					
městský provoz	8,0/8,0/-	-/9,8/10,8	9,7/9,8/11,4	-/9,5/10,6	
mimoměstský provoz	5,0/5,2/-	-/5,9/6,2	5,7/5,8/6,5	-/5,5/6,0	
kombinovaný provoz	6,1/6,2/-	-/7,3/7,9	7,2/7,3/8,3	-/7,0/7,7	
CO ₂	147/149/-	-/175/190	173/175/200	-/168/185	
Motor¹⁾	Z 16 XEP	Z 18 XE	Z 20 LET	Z 22 SE	
mechanická/sportovní/automatická převodovka					
městský provoz	²⁾	-/11,0/12,0	-/12,5/-	12,0/-/11,7	
mimoměstský provoz	²⁾	-/6,1/6,6	-/6,8/-	6,3/-/6,6	
kombinovaný provoz	²⁾	-/7,9/8,6	-/8,9/-	8,4/-/8,5	
CO ₂	²⁾	-/190/207	-/214/	202/-/204	
Motor¹⁾	Y 17 DT	Y 17 DT (ECO)	Y 20 DTL	Y 20 DTH	Y 22 DTR
mechanická/sportovní/automatická převodovka					
městský provoz	6,1/-/-	6,0/-/-	-/-/8,9	7,5/-/8,9	8,7/-/-
mimoměstský provoz	4,0/-/-	3,5/-/-	-/-/5,4	4,5/-/5,4	4,9/-/-
kombinovaný provoz	4,8/-/-	4,4/-/-	-/-/6,7	5,6/-/6,7	6,3/-/-
CO ₂	130/-/-	119/-/-	-/-/181	151/-/181	169/-/-

¹⁾ Prodejní označení viz strany 247, 248, 249.

²⁾ Hodnoty v době tisku nebyly k dispozici.

Spotřeba paliva (cca l/100 km), emise CO₂ (cca. g/km), 4 a 5dveřový sedan/hatchback

Motor¹⁾	Z 12 XE	Z 14 XE	Z 16 SE	Z 16 XE	
mechanická/sportovní/automatická převodovka					
městský provoz	8,0/8,0/-	-/9,8/10,8	9,8/9,9/11,4	-/9,6/10,6	
mimoměstský provoz	5,0/5,2/-	-/5,9/6,2	5,8/5,9/6,5	-/5,6/6,0	
kombinovaný provoz	6,1/6,2/-	-/7,3/7,9	7,3/7,4/8,3	-/7,1/7,7	
CO ₂	147/149/-	-/175/190	175/178/200	-/171/185	
Motor¹⁾		Z 16 XEP	Z 18 XE	Z 22 SE	
mechanická/sportovní/automatická převodovka					
městský provoz		²⁾	-/11,0/12,0	12,0/-/11,7	
mimoměstský provoz		²⁾	-/6,1/6,6	6,3/-/6,6	
kombinovaný provoz		²⁾	-/7,9/8,6	8,4/-/8,5	
CO ₂		²⁾	-/190/207	202/-/204	
Motor¹⁾	Y 17 DT	Y 17 DT (ECO)	Y 20 DTL	Y 20 DTH	Y 22 DTR
mechanická/sportovní/automatická převodovka					
městský provoz	6,1/-/-	6,0/-/-	-/-/8,9	7,6/-/8,9	8,7/-/-
mimoměstský provoz	4,0/-/-	3,5/-/-	-/-/5,4	4,6/-/5,4	4,9/-/-
kombinovaný provoz	4,8/-/-	4,4/-/-	-/-/6,7	5,7/-/6,7	6,3/-/-
CO ₂	130/-/-	119/-/-	-/-/181	154/-/181	169/-/-

¹⁾ Prodejní označení viz strany 247, 248, 249.

²⁾ Hodnoty v době tisku nebyly k dispozici.

Spotřeba paliva (cca l/100 km), emise CO₂ (cca. g/km), coupé

Motor ¹⁾	Z 16 XE	Z 16 XEP	Z 18 XE	Z 20 LET	Z 22 XE	Y 22 DTR
mechanická/sportovní/automatická převodovka						
městský provoz	-/9,6/-	²⁾	-/11,0/-	-/12,5/-	12,0/-/11,9	8,7/-/-
mimoměstský provoz	-/5,6/-	²⁾	-/6,1/-	-/6,8/-	6,3/-/6,7	4,9/-/-
kombinovaný provoz	-/7,1/-	²⁾	-/7,9/-	-/8,9/-	8,4/-/8,6	6,3/-/-
CO ₂	-/171/-	²⁾	-/190/-	-/214/-	202/-/207	169/-/-

Spotřeba paliva (cca l/100 km), emise CO₂ (cca. g/km), convertible

Motor ¹⁾	Z 16 XE	Z 16 XEP	Z 18 XE	Z 20 LET	Z 22 XE	Y 22 DTR
mechanická/sportovní/automatická převodovka						
městský provoz	-/9,9/-	²⁾	-/11,1/-	-/12,8/-	12,3/-/12,2	8,8/-/-
mimoměstský provoz	-/5,8/-	²⁾	-/6,2/-	-/7,0/-	6,6/-/7,0	5,0/-/-
kombinovaný provoz	-/7,3/-	²⁾	-/8,0/-	-/9,1/-	8,7/-/8,9	6,4/-/-
CO ₂	-/175/-	²⁾	-/192/-	-/219/-	209/-/214	173/-/-

¹⁾ Prodejní označení viz strany 247, 248.

²⁾ Hodnoty v době tisku nebyly k dispozici.

Spotřeba paliva (cca l/100 km), emise CO₂ (cca. g/km), estate

Motor ¹⁾	Z 12 XE	Z 14 XE	Z 16 SE	Z 16 XE
mechanická/sportovní/automatická převodovka				
městský provoz	-/8,1/-	-/9,8/11,0	9,9/10,0/11,4	-/9,7/10,7
mimoměstský provoz	-/5,4/-	-/6,0/6,4	5,9/6,0/6,6	-/5,8/6,2
kombinovaný provoz	-/6,4/-	-/7,4/8,1	7,4/7,5/8,4	-/7,2/7,9
CO ₂	-/154/-	-/178/195	178/180/201	-/172/190

Motor ¹⁾	Z 16 XEP	Z 18 XE	Z 20 LET	Z 22 SE
mechanická/sportovní/automatická převodovka				
městský provoz	²⁾	-/11,1/12,1	-/13,0/-	12,1/-/12,0
mimoměstský provoz	²⁾	-/6,2/6,8	-/7,2/-	6,5/-/6,9
kombinovaný provoz	²⁾	-/8,0/8,8	-/9,3/-	8,6/-/8,8
CO ₂	²⁾	-/192/211	-/224/-	207/-/212

Motor ¹⁾	Y 17 DT	Y 20 DTL	Y 20 DTH	Y 22 DTR
mechanická/sportovní/automatická převodovka				
městský provoz	6,2/-/-	-/-/9,0	7,7/-/9,0	8,8/-/-
mimoměstský provoz	4,1/-/-	-/-/5,6	4,8/-/5,6	5,0/-/-
kombinovaný provoz	4,9/-/-	-/-/6,9	5,9/-/6,9	6,4/-/-
CO ₂	132/-/-	-/-/186	159/-/186	173/-/-

Spotřeba paliva (cca l/100 km), emise CO₂ (cca. g/km), delivery van

Motor ¹⁾	Z 16 SE	Y 17 DT	Y 20 DTL	Y 20 DTH	Y 22 DTR
mechanická/sportovní/automatická převodovka					
městský provoz	9,7/9,8/11,4	6,2/-/-	-/-/9,0	7,7/-/9,0	8,8/-/-
mimoměstský provoz	5,7/5,8/6,6	4,1/-/-	-/-/5,6	4,8/-/5,6	5,0/-/-
kombinovaný provoz	7,2/7,3/8,4	4,9/-/-	-/-/6,9	5,9/-/6,9	6,4/-/-
CO ₂	173/175/201	132/-/-	-/-/186	159/-/186	173/-/-

¹⁾ Prodejní označení viz strany 247, 248, 249.

²⁾ Hodnoty v době tisku nebyly k dispozici.

Hmotnosti, užitečné zatížení a zatížení střechy

Užitečná hmotnost je rozdíl mezi přípustnou celkovou hmotností a pohotovostní hmotností (viz identifikační štítek, strana 244).

K vypočtení pohotovostní hmotnosti si do následujících kolonek zaneste údaje Vašeho vozidla:

■ Pohotovostní hmotnost z tabulky 1, strany 258 až 266	+	kg
■ Zvýšení hmotnosti v důsledku vybavení z tabulky 2, strana 267	+	kg
■ Hmotnost těžkého příslušenství z tabulky 3, strana 267	+	kg
Součet	=	kg

tvoří pohotovostní hmotnost.

Zvláštní výbava a příslušenství zvyšují pohotovostní hmotnost a v důsledku toho nepatrně snižují užitečnou hmotnost.

Dbejte údajů o hmotnostech v dokladech k vozidlu.

Povolené zatížení přední a zadní nápravy (viz doklady k vozidlu, ev. typový štítek) nesmí dohromady překročit přípustnou celkovou hmotnost vozidla, tzn., že jestliže bude plně využito možnosti zatížení přední nápravy, pak je možno zatížit zadní nápravu jen v rámci přípustné celkové hmotnosti.

Při připojeném přívěsu a plném vytižení tažného vozidla včetně všech cestujících smí být přípustné zatížení zadní nápravy (údaje viz typový štítek, ev. doklady k vozidlu) překročeno o 75 kg. Jestliže je přípustné zatížení zadní nápravy překročeno, platí jako maximální povolená rychlost 100 km/hod. Jestliže jsou v některých zemích předepsány nižší rychlosti pro jízdu s přívěsem, musí být dodrženy.

Přípustné zatížení zadní nápravy - viz typový štítek nebo technický průkaz.

Přípustné zatížení střechy činí pro sedan/ hatchback, coupé, Estate a Deliver Van 100 kg. Hodnota zatížení střechy se skládá z hmotnosti střešního nosiče a hmotnosti nákladu.

Pokyny pro jízdu - strana 160.

Hmotnosti (kg), tabulka 1, pohotovostní hmotnost ¹⁾, sedan/hatchback

Vozidlo	Motor ²⁾	Třídvéřový model		Čtyřdvéřový model		Pětidvéřový model	
		mechan. převodovka	automat. převodovka	mechan. převodovka	automat. převodovka	mechan. převodovka	automat. převodovka
Astra,	Z 12 XE	1125/1135 ³⁾	-	1145/1155 ³⁾	-	1145/1155 ³⁾	-
Astra Free	Z 14 XE	1163/1175 ⁴⁾	1183/1195 ⁴⁾	1195	1215	1195	1215
	Z 16 SE	1163/1175 ⁴⁾	1183/1195 ⁴⁾	1195	1215	1195	1215
	Z 16 XE	1163/1175 ⁴⁾	1183/1215 ⁴⁾	1205	1225	1205	1225
	Z 16 XEP	1163/1175 ⁴⁾	1183/1215 ⁴⁾	1205	1225	1205	1225
	Z 18 XE	1215	1235	1235	1255	1235	1255
	Z 22 SE	1255	1275	1275	1278/1295 ⁴⁾	1275	1278/1295 ⁴⁾
	Y 17 DT	1260/1270 ³⁾	-	1280/1290 ³⁾	-	1280/1290 ³⁾	-
	Y 20 DTL	-	1310	-	1330	-	1330
	Y 20 DTH	1278	1298	1320	1340	1320	1340
	Y 22 DTR	1310	-	1330	-	1330	-

¹⁾ Podle Směrnice ES včetně předpokládané hmotnosti řidiče (68 kg), zavazadel (7 kg) a všech provozních kapalin (palivová nádrž naplněna z 90%).

²⁾ Prodejní označení viz strany 247, 248, 249.

³⁾ Výbava Comfort.

⁴⁾ Platí pouze pro Německo.

Hmotnosti (kg), tabulka 1, pohotovostní hmotnost ¹⁾, sedan/hatchback

Vozidlo	Motor ²⁾	Třídveřový model		Čtyřdveřový model		Pětidveřový model	
		mechan. převodovka	automat. převodovka	mechan. převodovka	automat. převodovka	mechan. převodovka	automat. převodovka
Astra,	Z 12 XE	1145/1155 ³⁾	-	1165/1175 ³⁾	-	1165/1175 ³⁾	-
Astra Free	Z 14 XE	1183/1195 ⁴⁾	1203/1235 ⁴⁾	1215	1235	1215	1235
	Z 16 SE	1183/1195 ⁴⁾	1203/1235 ⁴⁾	1215	1235	1215	1235
s klimatizací	Z 16 XE	1183/1195 ⁴⁾	1203/1235 ⁴⁾	1225	1245	1225	1245
nebo	Z 16 XEP	1183/1195 ⁴⁾	1203/1235 ⁴⁾	1225	1245	1225	1245
automatickou	Z 18 XE	1235	1255	1255	1275	1255	1275
klimatizací	Z 22 SE	1275	1295	1295	1298/1315 ⁴⁾	1295	1298/1315 ⁴⁾
	Y 17 DT	1280/1290 ³⁾	-	1300/1310 ³⁾	-	1300/1310 ³⁾	-
	Y 20 DTL	-	1330	-	1350	-	1350
	Y 20 DTH	1298	1318	1340	1360	1340	1360
	Y 22 DTR	1330	-	1350	-	1350	-
Astra ECO	Y 17 DT (ECO)	1260	-	1280	-	1280	-
s klimatizací	Y 17 DT (ECO)	1280	-	1300	-	1300	-

¹⁾ Podle Směrnice ES včetně předpokládané hmotnosti řidiče (68 kg), zavazadel (7 kg) a všech provozních kapalin (palivová nádrž naplněna z 90%).

²⁾ Prodejní označení viz strany 247, 248, 249.

³⁾ Výbava Comfort.

⁴⁾ Platí pouze pro Německo.

Hmotnosti (kg), tabulka 1, pohotovostní hmotnost ¹⁾, sedan/hatchback

Vozidlo	Motor ²⁾	Třídveřový model		Čtyřdveřový model	
		mechan. převodovka	automat. převodovka	mechan. převodovka	automat. převodovka
Astra Sport,	Z 12 XE	1135	-	1155	-
Astra Sportive,	Z 14 XE, Z 16 SE	1173/1185 ³⁾	-	1205	-
Astra GSi	Z 16 XE, Z 16 XEP	1173/1185 ³⁾	-	1225	-
	Z 18 XE	1225	-	1245	-
	Z 22 SE	1265	-	1285	-
	Y 17 DT	1270	-	1290	-
	Y 20 DTH	1288	-	1330	-
	Y 22 DTR	1320	-	1340	-
Astra Sport,	Z 12 XE	1155	-	1175	-
Astra Sportive,	Z 14 XE, Z 16 SE	1193/1205 ³⁾	-	1225	-
Astra GSi	Z 16 XE, Z 16 XEP	1193/1205 ³⁾	-	1235	-
Astra OPC	Z 18 XE	1245	-	1265	-
	Z 20 LET	1325	-	-	-
s klimatizací	Z 22 SE	1285	-	1305	-
nebo	Y 17 DT	1290	-	1310	-
automatickou	Y 20 DTH	1308	-	1350	-
klimatizací	Y 22 DTR	1340	-	1360	-

¹⁾ Podle Směrnice ES včetně předpokládané hmotnosti řidiče (68 kg), zavazadel (7 kg) a všech provozních kapalin (palivová nádrž naplněna z 90%).

²⁾ Prodejní označení viz strany 247, 248, 249.

³⁾ Platí pouze pro Německo.

Hmotnosti (kg), tabulka 1, pohotovostní hmotnost ¹⁾, Estate

Vozidlo	Motor ²⁾	Estate mechan. převodovka	automat. převodovka
Astra,	Z 12 XE	1163/1177 ³⁾ /1185 ⁴⁾	-
Astra Free,	Z 14 XE	1235	1255
	Z 16 SE	1235	1255
	Z 16 XE	1245	1265
	Z 16 XEP	1245	1265
	Z 18 XE	1275	1278/1295 ⁴⁾
	Z 22 SE	1278/1315 ⁴⁾	1298/1325 ⁴⁾
	Y 17 DT	1320/1335 ³⁾	-
	Y 20 DTL	-	1370
	Y 20 DTH	1360	1380
	Y 22 DTR	1370	-

¹⁾ Podle Směrnice ES včetně předpokládané hmotnosti řidiče (68 kg), zavazadel (7 kg) a všech provozních kapalin (palivová nádrž naplněna z 90%).

²⁾ Prodejní označení viz strany 247, 248, 249.

³⁾ Výbava Comfort.

⁴⁾ Platí pouze pro Německo.

Hmotnosti (kg), tabulka 1, pohotovostní hmotnost ¹⁾, Estate

Vozidlo	Motor ²⁾	Estate mechan. převodovka	automat. převodovka
Astra,	Z 12 XE	1183/1197 ³⁾ /1205 ⁴⁾	-
Astra Free,	Z 14 XE	1255	1275
	Z 16 SE	1255	1275
s klimatizací	Z 16 XE	1265	1285
nebo	Z 16 XEP	1265	1285
automatickou	Z 18 XE	1295	1298/1315 ⁴⁾
klimatizací	Z 22 SE	1298/1335 ⁴⁾	1318/1355 ⁴⁾
	Y 17 DT	1340/1355 ³⁾	-
	Y 20 DTL	-	1390
	Y 20 DTH	1380	1400
	Y 22 DTR	1390	-
Astra ECO	Y 17 DT (ECO)	1320	-
s klimatizací	Y 17 DT (ECO)	1340	-

¹⁾ Podle Směrnice ES včetně předpokládané hmotnosti řidiče (68 kg), zavazadel (7 kg) a všech provozních kapalin (palivová nádrž naplněna z 90%).

²⁾ Prodejní označení viz strany 247, 248, 249.

³⁾ Výbava Comfort.

⁴⁾ Platí pouze pro Německo.

Hmotnosti (kg), tabulka 1, pohotovostní hmotnost ¹⁾, Estate

Vozidlo	Motor ²⁾	Estate mechan. převodovka	automat. převodovka
Astra Sport,	Z 12 XE	1173	-
Astra Sportive,	Z 14 XE, Z 16 SE	1245	-
Astra GSi	Z 16 XE, Z 16 XEP	1255	-
	Z 18 XE	1285	-
	Z 22 SE	1288/1325 ³⁾	-
	Y 17 DT	1330	-
	Y 20 DTH	1370	-
	Y 22 DTR	1380	-
Astra Sport,	Z 12 XE	1193	-
Astra Sportive,	Z 14 XE, Z 16 SE	1265	-
Astra GSi	Z 16 XE, Z 16 XEP	1275	-
Astra OPC	Z 18 XE	1305	-
	Z 20 LET	1415	-
s klimatizací	Z 22 SE	1308/1345 ³⁾	-
nebo	Y 17 DT	1350	-
automatickou	Y 20 DTH	1390	-
klimatizací	Y 22 DTR	1400	-

¹⁾ Podle Směrnice ES včetně předpokládané hmotnosti řidiče (68 kg), zavazadel (7 kg) a všech provozních kapalin (palivová nádrž naplněna z 90%).

²⁾ Prodejní označení viz strany 247, 248, 249.

³⁾ Platí pouze pro Německo.

Hmotnosti (kg), tabulka 1, pohotovostní hmotnost ¹⁾, coupé

Vozidlo	Motor ²⁾	Coupé mechan. převodovka	automat. převodovka
Coupé	Z 16 XE	1240	-
	Z 16 XEP	1240	-
	Z 18 XE	1270	-
	Z 22 SE	1278	1298
	Y 22 DTR	1385	-
Coupé	Z 16 XE	1260	-
	Z 16 XEP	1260	-
s klimatizací nebo automatickou klimatizací	Z 18 XE	1290	-
	Z 20 LET	1370	-
	Z 22 SE	1330	1350
	Y 22 DTR	1400	-

¹⁾ Podle Směrnice ES včetně předpokládané hmotnosti řidiče (68 kg), zavazadel (7 kg) a všech provozních kapalin (palivová nádrž naplněna z 90%).

²⁾ Prodejní označení viz strany 247, 248, 249.

Hmotnosti (kg), tabulka 1, pohotovostní hmotnost ¹⁾, convertible

Vozidlo	Motor ²⁾	Convertible mechan. převodovka	automat. převodovka
Convertible	Z 16 XE	1350	-
	Z 16 XEP	1350	-
	Z 18 XE	1380	-
	Z 22 SE	1393	1413
	Y 22 DTR	1505	-
Convertible s klimatizací nebo bez klimatizace	Z 16 XE	1370	-
	Z 16 XEP	1370	-
	Z 18 XE	1400	-
	Z 20 LET	1475	-
	Z 22 SE	1413	1433
	Y 22 DTR	1520	-

¹⁾ Podle Směrnice ES včetně předpokládané hmotnosti řidiče (68 kg), zavazadel (7 kg) a všech provozních kapalin (palivová nádrž naplněna z 90%).

²⁾ Prodejní označení viz strany 247, 248, 249.

Hmotnosti (kg), tabulka 1, pohotovostní hmotnost ¹⁾, Delivery Van

Vozidlo	Motor ²⁾	Delivery Van	
		mechan. převodovka	automat. převodovka
Delivery Van	Z 16 SE	1175	1195
	Y 17 DT	1260	-
	Y 20 DTL	-	1325
	Y 20 DTH	1300	1320
	Y 22 DTR	1310	-
Delivery Van s klimatizací	Z 16 SE	1195	1215
	Y 17 DT	1280	-
	Y 20 DTL	-	1345
	Y 20 DTH	1320	1340
	Y 22 DTR	1330	-

¹⁾ Podle Směrnice ES včetně předpokládané hmotnosti řidiče (68 kg), zavazadel (7 kg) a všech provozních kapalin (palivová nádrž naplněna z 90%).

²⁾ Prodejní označení viz strany 247, 248, 249.

Hmotnosti (kg), tabulka 2, zvýšená hmotnost podle varianty výbavy

Sedan/hatchback

Motor¹⁾	Z 12 XE	Z 14 XE	Z 16 SE	Z 16 XE	Z 16 XEP	Z 18 XE
Selection	25	15	15	15	15	15
N'Joy, Sports	23	12	12	12	12	6
Elegance	35	35	35	35	35	25
Motor¹⁾	Z 20 LET	Z 22 SE	Y 17 DT	Y 20 DTL	Y 20 DTH	Y 22 DTR
Selection	-	15	25	15	15	15
N'Joy, Sports	-	6	23	6	6	6
Elegance	-	25	35	25	25	25

Estate

Motor¹⁾	Z 12 XE	Z 14 XE	Z 16 SE	Z 16 XE	Z 16 XEP	Z 18 XE
Selection	25	15	15	15	15	15
N'Joy, Sports	27	16	16	16	16	10
Elegance	35	35	35	35	35	25
Motor¹⁾	Z 20 LET	Z 22 SE	Y 17 DT	Y 20 DTL	Y 20 DTH	Y 22 DTR
Selection	25	15	15	15	15	15
N'Joy, Sports	-	10	27	10	10	10
Elegance	-	25	35	25	25	25

Hmotnosti (kg), tabulka 3, těžké příslušenství

Příslušenství	Střešní okno	ostřikovače světlometů	tažné zařízení
Hmotnost	18	8	22

¹⁾ Prodejní označení viz strany 247, 248, 249.

Pneumatiky

Omezení

Ne všechny typy pneumatik, které lze na trhu zakoupit, splňují všechny nezbytné technické požadavky. Pokud máte jakékoliv pochybnosti, kontaktujte autorizovaného dealera vozů Opel.

Tyto typy pneumatik prošly speciálními testy, které prověřily jejich spolehlivost, bezpečnost a specifickou vhodnost pro vozy Opel. Navzdory neustálému monitorování trhu, nemůžete garantovat tyto kvality u jiných typů pneumatiky, i když byly schváleny jinou autoritou nebo jiným způsobem.

Další informace - viz strana 182.

Zimní pneumatiky

Kromě vozidel s motorem Z 20 LET¹⁾ není povoleno používat pneumatiky o rozměru 205/50 R16 pro vozidla Sedan/hatchback a Estate.

Pro vozidlo Astra ECO není povoleno používat zimní pneumatiky o rozměru 175/80 R14.

Jako zimní nesmíte použít pneumatiky o rozměrech 215/40 R17 a 215/45 R17.

Další informace - viz strana 185.

¹⁾ Obchodní označení - viz strana 248.

Sněhové řetězy

Omezení

Použití sněhových řetězů je přípustné jen na kolech přední nápravy. Sněhové řetězy se nesmějí používat na nouzovém rezervním kole *105/70 R 14.

Sněhové řetězy není také možné použít na pneumatikách o rozměru 205/50 R 16 u modelů sedan/hatchback nebo Estate (kromě vozidel s motorem Z 20 LET¹⁾).

Sněhové řetězy nesmí být použity na pneumatiky o rozměrech 215/40 R 17 a 215/45 R17.

U vozů Astra ECO lze sněhové řetězy použít pouze na pneumatiky o rozměru 165/80 R 14.

Další informace - viz strana 185.

Kola

Utahovací moment: 110 Nm.

Tlak vzduchu v pneumatikách v barech ²⁾

Údaje o tlaku vzduchu v pneumatikách se vztahují na studené pneumatiky. Vyšší tlak vzduchu v pneumatikách vzniklý v důsledku delší jízdy nesmí být snižován. Dále uvedené tlaky vzduchu v pneumatikách platí vždy jak pro letní, tak i pro zimní pneumatiky.

Další informace - viz strany 182 až 185.

²⁾ 1 bar = 100 kPa

Tlak vzduchu v pneumatikách v barech

Sedan/hatchback

Motor ¹⁾	Pneumatiky	Nahuštění pneu- matik při obsazení vozu max. 3 osobami		Nahuštění pneu- matik při plném zatížení	
		vpředu	vzadu	vpředu	vzadu
Z 12 XE	175/70 R 14, 165/70 R 14, 185/65 R 15, 195/60 R 15	2,2	1,9	2,3	2,9
Z 14 XE, Z 16 SE	175/70 R 14, 185/65 R 14, 185/65 R 15, 195/60 R 15, 205/50 R 16	2,2	1,9	2,4	2,8
Z 16 XE, Z 16 XEP	185/65 R 14, 185/65 R 15, 195/60 R 15, 205/50 R 16	2,2	1,9	2,4	2,8

¹⁾ Obchodní označení - viz strany 247, 248, 249.

Tlak vzduchu v pneumatikách v barech

Sedan/hatchback

Motor ¹⁾	Pneumatiky	Nahuštění pneu- matik při obsazení vozu max. 3 osobami		Nahuštění pneu- matik při plném zatížení	
		vpředu	vzadu	vpředu	vzadu
Z 18 XE	195/60 R 15, 185/65 R 15 M+S, 205/50 R 16	2,2	1,9	2,4	2,8
Z 20 LET	205/50 R 16, 215/40 E 17 ²⁾	2,6	2,4	2,7	3,1
Z 22 SE	195/60 R 15, 185/65 R 15 M+S, 205/50 R 16	2,4	2,1	2,5	2,9

¹⁾ Obchodní označení - viz strany 247, 248, 249.

²⁾ Doporučené pneumatiky: Dunlop SP8000 E.

Tlak vzduchu v pneumatikách v barech

Sedan/hatchback

Motor ¹⁾	Pneumatiky	Nahuštění pneu- matik při obsazení vozu max. 3 osobami		Nahuštění pneu- matik při plném zatížení	
		vpředu	vzadu	vpředu	vzadu
Y 17 DT	175/70 R 14, 185/65 R 14, 185/65 R 15, 195/60 R 15, 205/50 R 16	2,4	2,1	2,5	2,9
Y 17 DT (ECO)	165/80 R 14 M+S, 165/80 R 14	2,8	2,5	3,0	3,4
Y 20 DTL, Y 20 DTH	185/65 R 15, 195/60 R 15, 205/50 R 16	2,4	2,1	2,5	2,9
Y 22 DTR	185/65 R 15 M+S, 195/60 R 15, 205/50 R 16	2,5	2,2	2,6	3,2

¹⁾ Obchodní označení - viz strany 247, 248, 249

Tlak vzduchu v pneumatikách v barech

Coupé		Nahuštění pneu- matik při obsazení vozu max. 3 osobami		Nahuštění pneu- matik při plném zatížení	
Motor ¹⁾	Pneumatiky	vpředu	vzadu	vpředu	vzadu
Z 16 XE, Z 16 XEP	195/60 R 15, 185/65 R 15 M+S, 205/50 R 16	2,0	1,8	2,2	2,6
Z 18 XE	195/60 R 15, 185/65 R 15 M+S, 205/50 R 16, 215/40 R 17 ²⁾	2,2	1,9	2,3	2,7

¹⁾ Obchodní označení - viz strany 247.

²⁾ Doporučené pneumatiky: Dunlop SP8000 E.

Tlak vzduchu v pneumatikách v barech

Coupé		Nahuštění pneu- matik při obsazení vozu max. 3 osobami		Nahuštění pneu- matik při plném zatížení	
Motor ¹⁾	Pneumatiky	vpředu	vzadu	vpředu	vzadu
Z 20 LET	205/50 R 16, 215/40 R 17 ²⁾	2,5	2,3	2,7	3,1
Z 22 SE	195/60 R 15, 185/65 R 15 M+S, 205/50 R 16, 215/40 R 17 ²⁾	2,3	2,1	2,5	2,9
Y 22 DTR	195/60 R 15, 205/50 R 16, 215/40 R 17 ²⁾	2,5	2,3	2,7	3,1

Coupé s pneumatikami 215/40 R 17:

Motor ¹⁾	Pneumatiky	Nahuštění pneumatik	
všechny kromě Z 20 LET	nouzové rezervní kolo ³⁾	195/60 R 15	3,0
Z 20 LET	rezervní kolo	205/50 R 16	3,4

¹⁾ Obchodní označení - viz strana 247.

²⁾ Doporučené pneumatiky: Dunlop SP8000 E.

³⁾ Další poznámky, viz strana 202.

Tlak vzduchu v pneumatikách v barech

Convertible		Nahuštění pneu- matik při obsazení vozu max. 3 osobami		Nahuštění pneu- matik při plném zatížení	
Motor ¹⁾	Pneumatiky	vpředu	vzadu	vpředu	vzadu
Z 16 XE, Z 16 XEP	195/60 R 15, 185/65 R 15 M+S, 205/50 R 16	2,0	1,8	2,2	2,6
Z 18 XE	195/60 R 15, 185/65 R 15 M+S, 205/50 R 16, 215/40 R 17 ²⁾	2,2	1,9	2,3	2,7
Z 20 LET	205/50 R 16, 215/40 R 17 ²⁾	2,5	2,3	2,8	3,2
Z 22 SE	195/60 R 15, 185/65 R 15 M+S, 205/50 R 16, 215/40 R 17 ²⁾	2,3	2,1	2,5	2,9
Y 22 DTR	195/60 R 15, 205/50 R 16, 215/40 R 17 ²⁾	2,6	2,4	2,7	3,1

¹⁾ Obchodní označení - viz strana 247.

²⁾ Doporučené pneumatiky: Dunlop SP8000 E.

Tlak vzduchu v pneumatikách v barech

Estate, Delivery Van		Nahuštění pneu- matik při obsazení vozu max. 3 osobami		Nahuštění pneu- matik při plném zatížení	
Motor ¹⁾	Pneumatiky	vpředu	vzadu	vpředu	vzadu
Z 12 XE	175/70 R 14, 185/70 R 14, 185/65 R 15, 195/60 R 15	2,0	1,8	2,1	3,2
Z 14 XE	175/70 R 14,	2,2	2,0	2,3	3,2
Z 16 SE	185/65 R 14, 185/70 R 14, 185/65 R 15, 195/60 R 15, 205/50 R 16				

¹⁾ Obchodní označení - viz strany 247, 248.

Tlak vzduchu v pneumatikách v barech

Estate, Delivery Van	Motor ¹⁾	Pneumatiky	Nahuštění pneu- matik při obsazení vozu max. 3 osobami		Nahuštění pneu- matik při plném zatížení	
			vpředu	vzadu	vpředu	vzadu
	Z 16 XE, Z 16 XEP	185/65 R 14, 185/65 R 15, 175/70 R 14 M+S, 195/60 R 15, 205/50 R 16	2,2	2,0	2,3	3,2
	Z 18 XE	195/60 R 15, 185/65 R 15 M+S, 205/50 R 16	2,2	2,0	2,3	3,2
	Z 20 LET	205/50 R 16 ²⁾ , 215/45 R 17 ²⁾	2,3	2,1	2,4	2,6
	Z 22 SE	195/60 R 15, 185/65 R 15 M+S, 205/50 R 16	2,3	2,1	2,5	3,4

¹⁾ Obchodní označení - viz strany 247, 248, 249.

²⁾ Doporučené pneumatiky: Michelin Pilot Sport.

Tlak vzduchu v pneumatikách v barech

Estate, Delivery Van		Nahuštění pneu- matik při obsazení vozu max. 3 osobami		Nahuštění pneu- matik při plném zatížení	
		vpředu	vzadu	vpředu	vzadu
Motor ¹⁾	Pneumatiky				
Y 17 DT	175/70 R 14, 185/65 R 14, 185/70 R 14, 195/60 R 15, 205/50 R 16	2,3	2,1	2,5	3,4
Y 20 DTL	185/65 R 14,	2,3	2,1	2,5	3,4
Y 20 DTH	195/60 R 15, 205/50 R 16				
Y 22 DTR	195/60 R 15, 205/50 R 16	2,4	2,2	2,6	3,5

¹⁾ Obchodní označení - viz strany 247, 248, 249.

Elektrická soustava

Akumulátor, napětí	12 Volt
kapacita (Ah)	44 Ah * / 55 Ah * / 66 Ah * / 70 Ah *

Zapalovací svíčky Opel, výměna,
katalogové číslo

vozidla s benzínovým motorem

všechny motory kromě Z 22 SE ¹⁾ 12 14 000 ²⁾

motor Z 22 SE ¹⁾ 12 14 012 ²⁾

Baterie dálkového ovládání CR 20 32

¹⁾ Obchodní označení - viz strana 248.

²⁾ Tato čísla se mohou změnit; v autorizovaném servisu Opel používají vždy správné produkty.

Náplně provozních kapalin (přibližně, v litrech)

Motor¹⁾	Z 12 XE	Z 14 XE	Z 16 SE	Z 16 XE Z 16 XEP	X 18 XE
Systém chlazení u vozidel s mechanickou převodovkou bez klimatizace	5,2	6,3	5,9	6,3	6,5
s klimatizací	5,5	6,6	6,2	6,6	6,8
Systém chlazení u vozidel s automatickou převodovkou bez klimatizace	-	6,2	5,8	6,2	6,4
s klimatizací	-	6,5	6,1	6,5	6,7
Palivová nádrž (objem)	52	52	52	52	52
Motorový olej s výměnou olej. filtru	3,5	3,5	3,5	3,5	4,25
Množství motorového oleje mezi ryskami MIN a MAX na měrce oleje	1,0	1,0	1,0	1,0	1,0
Nádržka ostřikovačů skel s ostřikovači světlometů	2,3 4,5	2,3 4,5	2,3 4,5	2,3 4,5	2,3 4,5

¹⁾ Obchodní označení - viz strany 247, 248, 249.

Náplně provozních kapalin (přibližně, v litrech)

Motor¹⁾	Z 20 LET	Z 22 SE	Y 17 DT Y 17 DT ECO	Y 20 DTL	Y 20 DTH	Y 22 DTR
Systém chlazení u vozidel s mechanickou převodovkou						
bez klimatizace	-	6,8	7,1	-	7,9	7,9
s klimatizací	7,0	7,1	7,1	-	7,9	7,9
Systém chlazení u vozidel s automatickou převodovkou						
bez klimatizace	-	6,6	-	7,8	-	-
s klimatizací	-	6,9	-	7,8	-	-
Palivová nádrž (objem)	52	52	52	52	52	52
Motorový olej s výměnou olej. filtru	4,25	5,0	4,5	5,5	5,5	5,5
Množství motorového oleje mezi ryskami MIN a MAX na měrce oleje	1,0	1,0	1,0	1,0	1,0	1,0
Nádržka ostřikovačů skel s ostřikovači světlometů	2,3 4,5	2,3 4,5	2,3 4,5	2,3 4,5	2,3 4,5	2,3 4,5

¹⁾ Obchodní označení - viz strany 247, 248, 249.

Rozměry vozidla (mm)	3 a 5dveřový hatchback	4dveřový hatchback	coupé	convertible	estate	delivery van
Délka	4110	4252	4267	4267	4288	4288
Šířka	1709	1709	1709	1709	1709	1709
Šířka s dvěma zpětnými zrcátky	1967	1967	1967	1967	1967	1967
Výška	1425	1425	1390	1390	1465/1510 ¹⁾	1475/1520 ¹⁾
Rozvor	2606	2606	2606	2606	2611	2611
Poloměr otáčení ²⁾	11,00/11,50 ³⁾	11,00	11,00/11,50 ⁴⁾	11,00/11,50 ³⁾	11,00	11,00

¹⁾ Se střešními ližinami.

²⁾ V metrech

³⁾ Vozidla s motorem Z 20 LET nebo pneumatikami 215/40 R 17 - obchodní označení viz strana 248.

⁴⁾ Všechny kromě vozidel s motorem Z 16 XE, Z 16 XEP - obchodní označení viz strany 247, 248.

Montážní a upevňovací míry pro montáž tažného zařízení s odnímatelnou koulí, 3 a 5dvéřový hatchback

Všechny rozměry (v mm) se vztahují na
tažné zařízení montované ve výrobním
závodě.

Rozměry	mm
A	788 ± 10
B	283
C	210; 130
D	80
E	12
F	5
G	50
H	512
I	487

Dodatečnou montáž tažného zařízení
nechte provést v autorizovaném servisu
Opel.

Na vozy s motorem Z 20 LET¹⁾ nelze tažné
zařízení instalovat.

¹⁾ Obchodní označení - viz strana 248.

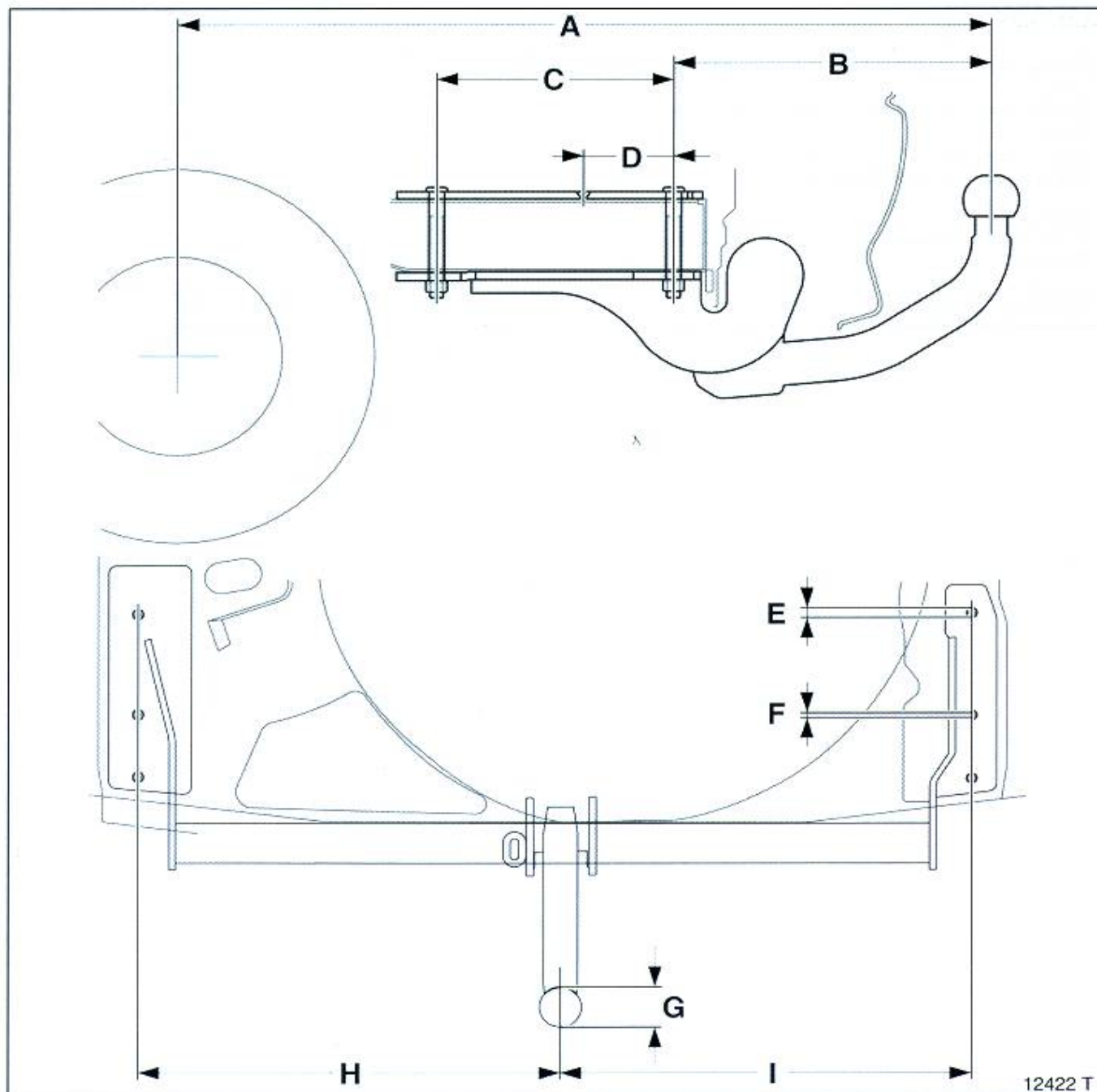

12422 T

**Montážní a upevňovací míry pro montáž
tažného zařízení s odnímatelnou koulí,
4dvéřový sedan, coupé, convertible**

Všechny rozměry (v mm) se vztahují na
tažné zařízení montované ve výrobním
závodě.

Rozměry	mm
A	918 ± 10
B	283
C	210; 130
D	130
E	12
F	5
G	50
H	512
I	487

Dodatečnou montáž tažného zařízení
nechte provést v autorizovaném servisu
Opel.

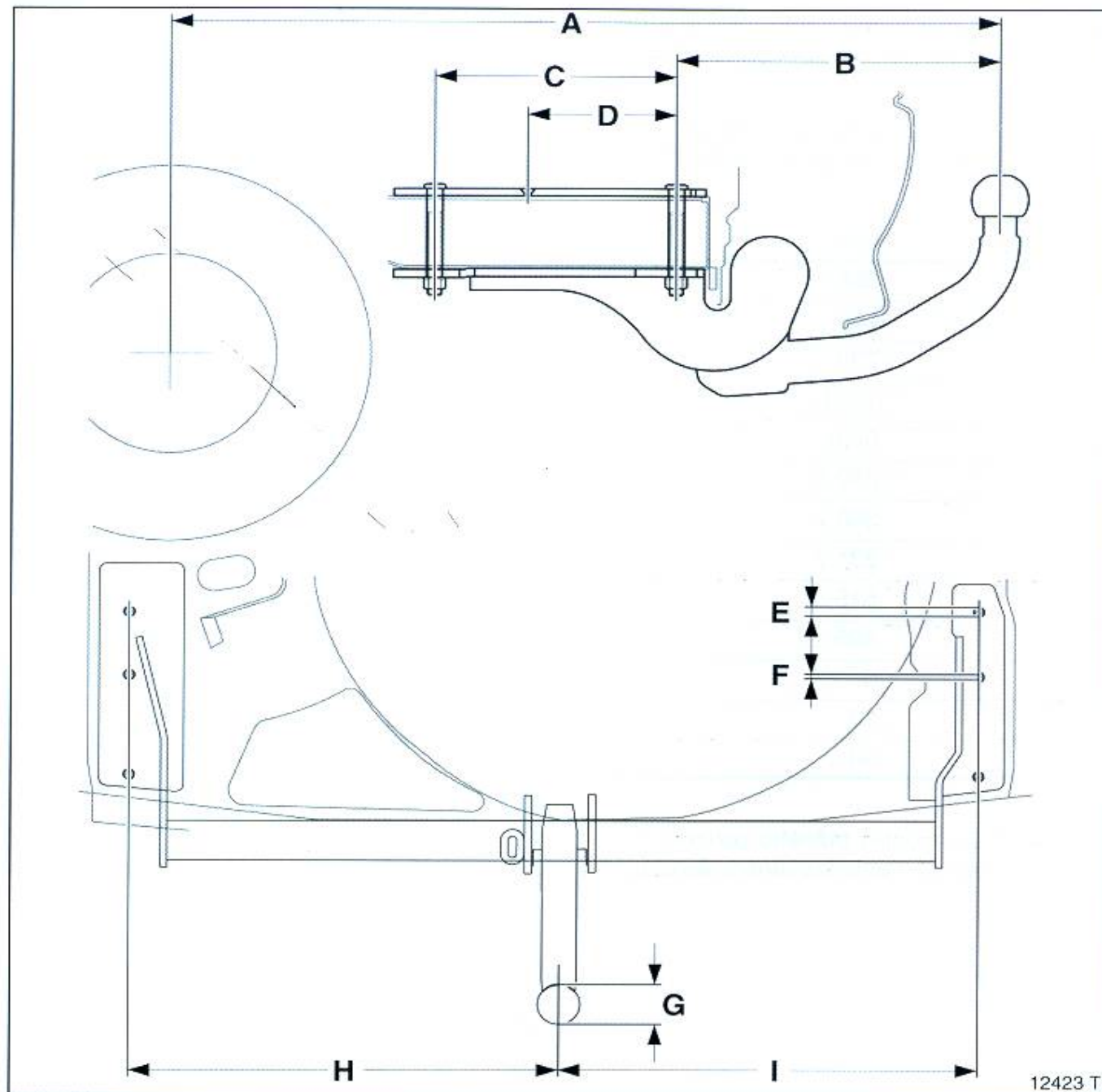

Montážní a upevňovací míry pro montáž tažného zařízení s odnímatelnou koulí, Estate

Všechny rozměry (v mm) se vztahují na
tažné zařízení montované ve výrobním
závodě.

Rozměry	mm
A	958 ⁻¹⁰
B	260
C	236
D	116,5
E	92,6
F	332,5
G	356,7
H	331,7
I	515
J	495
K	5
L	10
M	50

Dodatečnou montáž tažného zařízení
nechte provést v autorizovaném servisu
Opel.

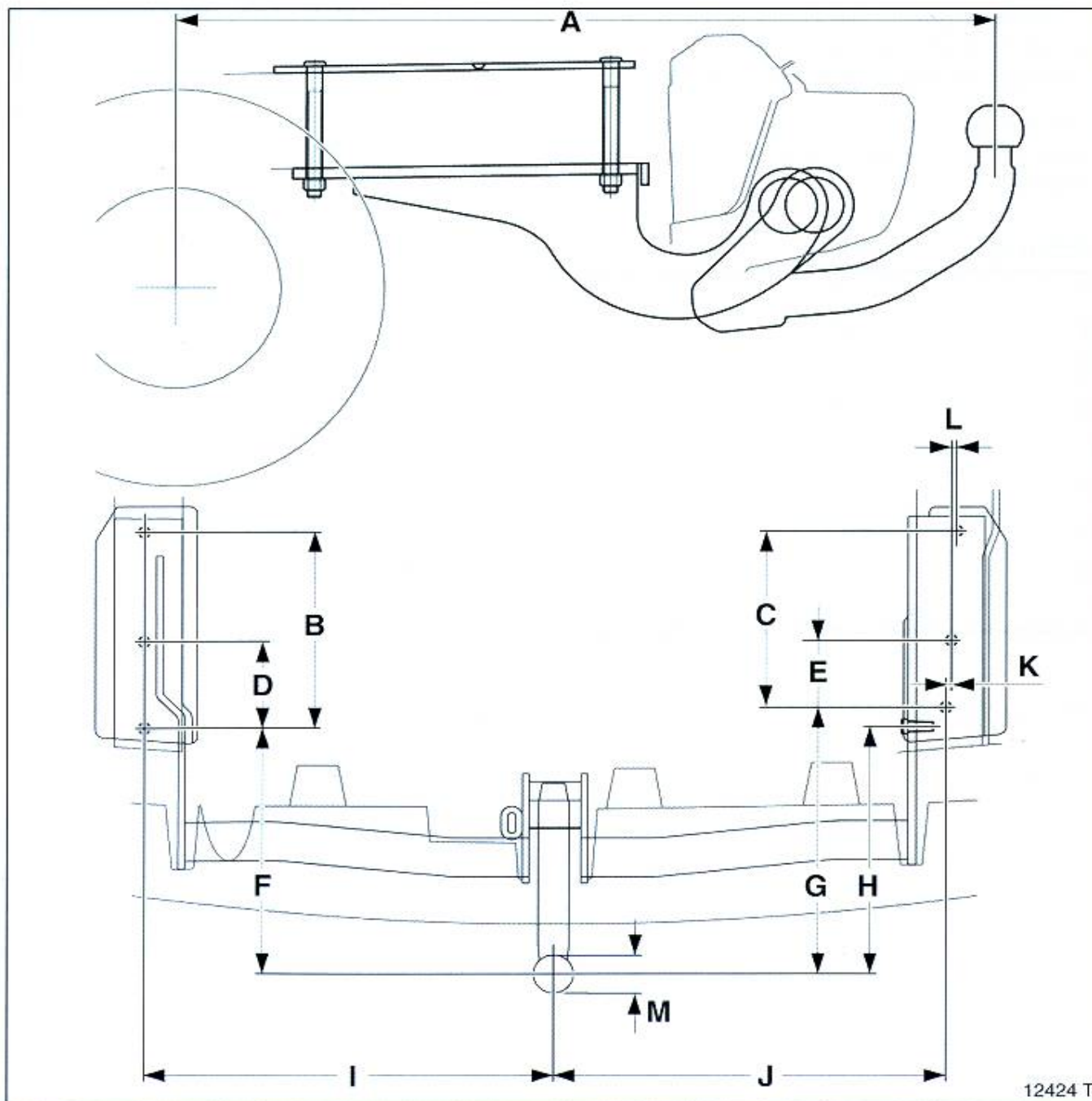

12424 T