

8M2J-19A321-AA (CG3533cs)

Feel the difference



8M2J-19A321-AA 11/07



Ford Galaxy  
Ford S-MAX  
Nayod k obsluze pro  
vlastnky

Feel the difference



# Obsah

Informace, které obsahuje tato publikace, byly v okamžiku předání do tisku správné. Z důvodu dalšího vývoje si každýkoli vyhlazuje právo na změnu specifikací, designu nebo výroby bez předchozího upozornění a bez vzniku jakýchkoli závazků. Tato publikace nebo jakékoli její část nesmí být bez našeho souhlasu reprodukována ani překládána. Společnost neodpovídá za chyby a tiskové vady.

© Ford Motor Company 2007

Všechna práva vyhrazena.

Číslo dílu: 8W2J-19A321-AA (CG3S33cs) 11/2007 20071220085954

<b>Úvod</b>		
O této příručce.....	7	
Vysvětlivky symbolů.....	7	
Díly a příslušenství.....	7	
<b>Rychlé zahájení</b>		
Rychlé zahájení.....	10	
<b>Bezpečnost dětí</b>		
Dětské sedáčky.....	19	
Zvyšovací sedáky.....	20	
Umístění dětské sedáčky.....	21	
Kotelní body ISOFIX.....	24	
Dětské bezpečnostní zámky.....	26	
<b>Ochrana cestujících</b>		
Principy funkce.....	27	
Zapínání bezpečnostních pásů.....	29	
Seřizování výšky bezpečnostních pásů.....	32	
Signál nezapnutí bezpečnostního pásu.....	33	
Používání bezpečnostních pásů při těhotenství.....	33	
Deaktivace airbagu spolujezdce.....	33	
<b>Klíče a dálková ovládání</b>		
Používání klíče.....	35	
Obecné informace o radiových frekvencích.....	35	
Programování dálkového ovládání.....	35	
Výměna baterie v dálkovém ovládání.....	35	
<b>Zámky</b>		
Zamykání a odemykání.....	37	
<b>Imobilizér motoru</b>		
Principy funkce.....	42	
Kódované klíče.....	42	
Aktivování imobilizéru motoru.....	42	
Deaktivování imobilizéru motoru.....	42	
<b>Alarm</b>		
Principy funkce.....	43	
Odištění alarmu.....	45	
Zajištění alarmu.....	45	
<b>Volant</b>		
Nastavení volantu.....	46	
Ovládání autorádia.....	46	
<b>Stěrače a ošťikovače</b>		
Stěrače čelního skla.....	48	
Automatické stírání.....	48	
Ošťikovače čelního skla.....	49	
Stěrač a ošťikovače zadního okna.....	49	
Ošťikovače světlometů.....	50	
Kontrola stírátek stěračů.....	50	
Výměna stírátek stěračů.....	50	
Technická data.....	52	
<b>Osvětlení</b>		
Ovládání osvětlení.....	53	
Automaticky zapínaná světla.....	54	
Přední mlhová světla.....	54	
Zadní mlhová světla.....	54	
Nastavení sklonu světlometů.....	5F	
Výstražná přerušovaná světla.....		



## Obsah

Adaptivní systém čelního osvětlení (AFS).....	56	Přidavné topení.....	118
Směrová světla.....	58	<b>Sedadla</b>	
Vnitřní osvětlení.....	58	Sezení ve správné poloze.....	122
Demonlování světlometu.....	59	Ručně nastavitelná sedadla.....	122
Výměna žárovky.....	60	Elektricky nastavitelná sedadla.....	123
Tabulka specifikací žárovek.....	71	Opěrky hlavy.....	125
<b>Okna a zrcátka</b>		Zadní sedadla.....	125
Elektricky ovládaná okna.....	72	Vyhřívána sedadla.....	130
Vnější zpětná zrcátka.....	74	Větraná sedadla.....	130
Elektricky ovládaná vnější zpětná zrcátka.....	75	Opěrka ruky předního sedadla.....	131
Vnitřní zrcátka.....	76	<b>Funkce zajišťující pohodlí</b>	
Zrcátko s automatickým stmíváním.....	76	Sluneční clony.....	132
Zadní boční okno.....	77	Stmívač osvětlení přístrojů.....	132
<b>Přístroje</b>		Hodiny.....	132
Měřicí ukazatele.....	79	Zapalovač.....	133
Varovné kontrolky a indikátory.....	81	Popelník.....	133
Zvukové výstrahy a indikátory.....	83	Přidavné elektrické zásuvky.....	134
<b>Informační displeje</b>		Držáky nápojů.....	134
Všeobecné informace.....	85	Odkládací schránka.....	135
Palubní počítač.....	94	Ukládací prostory.....	135
Osobní nastavení.....	96	Kapsy na mapy.....	138
Informační hlášení.....	98	Stolky pro zadní sedadla.....	138
<b>Regulace klimatu</b>		Držák na brýle.....	138
Principy funkce.....	108	Paměťová funkce.....	138
Větrací průduchy.....	108	Panoramatické zrcátko interiéru.....	140
Ruční regulace klimatu.....	109	Zásuvka vstupu příslušensní (AUX IN).....	140
Automatická regulace klimatu.....	112	<b>Startování motoru</b>	
Vyhřívána okna a zpětná zrcátka.....	117	Všeobecné informace.....	141
		Sprlnáč zapalování.....	141
		Zámek volantu.....	141
		Startování zážehového motoru.....	142

## Obsah

Startování zážehového motoru - Kombinované palivo (FF).....	143	<b>Pomocné zařízení pro rozjezd do svahu (HLA)</b>	
Startování vznětového motoru.....	143	Principy funkce.....	162
Filter vznětových částic (DPF).....	144	Používání HLA.....	162
Vypínání motoru.....	144	<b>Aktivní pérování</b>	
Předehřívání motoru.....	144	Principy funkce.....	165
<b>Palivo a tankování</b>		Používání aktivního pérování.....	165
Bezpečnostní opatření.....	146	<b>Parkovací systém</b>	
Kvalita paliva - Benzin.....	146	Principy funkce.....	166
Kvalita paliva - Kombinované palivo (FF).....	146	Používání parkovacího systému.....	166
Kvalita paliva - Nafta.....	147	<b>Tempomat</b>	
Katalyzátor.....	147	Principy funkce.....	168
Klapka plnicího hrdla palivové nádrže.....	147	Používání tempomatu.....	168
Tankování.....	148	<b>Adaptivní tempomat (ACC)</b>	
Spotřeba paliva.....	148	Principy funkce.....	170
Technická data.....	148	Používání ACC.....	172
<b>Převodovka</b>		Funkce varování o objektu vpředu.....	174
Manuální převodovka.....	151	<b>Přeprava nákladu</b>	
Automatická převodovka.....	152	Všeobecné informace.....	177
<b>Brzdy</b>		Kolevní body v zavazadlovém prostoru.....	178
Principy funkce.....	155	Posuvná podlaha ložného prostoru.....	180
Rady pro jízdu s ABS.....	155	Zadní úložný prostor pod podlahou.....	181
Ruční brzda.....	156	Upevňovací síť na zavazadla.....	182
Elektrická parkovací brzda.....	156	Kryty zavazadlového prostoru.....	185
<b>Řízení stability</b>		Sítěšní držáky a nosiče.....	186
Principy funkce.....	160	Upinací prvky na upevnění nákladu.....	186
Používání řízení stability.....	160		

## Obsah

## Obsah

Mříž pro oddělení prostoru pro psa .....	190	Čelkový pohled na motorový prostor - 2,3 l Duratec-HE (M14) .....	219	Používání nabíjecích kabelů .....	234	Príkazy telefonu .....	276
<b>Tažení</b>		Celkový pohled na motorový prostor - 2,5 l Duratec-ST (V15) .....	220	<b>Kola a pneumatiky</b>		Príkazy systému navigace .....	281
Tažení přívěsu .....	193	Celkový pohled na motorový prostor - 1,8 Duratorq-TDCi (Kent) vznětový .....	222	Všeobecné informace .....	236	Príkazy pro řízení klimatu .....	281
Odpojitelné tažné zařízení .....	193	Celkový pohled na motorový prostor - 2,2 Duratorq-TDCi (DW) vznětový .....	223	Souprava na opravu pneumatik pneumatiky umožňující dojetí po defektu .....	239	<b>Dodatky</b>	
Zasouvací tažné zařízení .....	196	Celkový pohled na motorový prostor - 2,0 Duratorq-TDCi (DW) vznětový .....	224	Péče o pneumatiky .....	246	Homologace .....	284
<b>Rady pro jízdu</b>		Celkový pohled na motorový prostor - 2,0 Duratorq-TDCi (DW) vznětový .....	224	Používání zimních pneumatik .....	247	Homologace .....	290
Zajištění .....	200	Měrka hladiny motorového oleje - 2,0 l Duratec-HE (M14) /2,3 l Duratec-HE (M14) .....	225	Používání sněhových řetězů .....	247	Elektromagnetická kompatibilita .....	290
<b>Ybavení pro případ nouze</b>		Měrka hladiny motorového oleje - 2,5 l Duratec-ST (V15) .....	225	Systém monitorování tlaku v pneumatikách .....	247		
Autolékárnička .....	201	Měrka hladiny motorového oleje - 1,8 Duratorq-TDCi (Kent) vznětový .....	226	Technická data .....	249		
Výstražný trojúhelník .....	201	Měrka hladiny motorového oleje - 2,0 Duratorq-TDCi (DW) vznětový/2,2 Duratorq-TDCi (DW) vznětový .....	226	<b>Identifikace vozidla</b>			
<b>Stav po havárii</b>		Kontrola motorového oleje .....	226	Identifikační štítek vozidla .....	252		
Prohlídka součástí bezpečnostního systému .....	202	Kontrola chladič kapalin motoru .....	227	Identifikační číslo vozidla (VIN) .....	252		
<b>Pojistky</b>		Kontrola brzdové a spojkové kapaliny .....	227	<b>Technická data</b>			
Umístění pojistkových skříněk .....	203	Kontrola kapaliný posilovače řízení .....	228	Technická data .....	253		
Výměna pojistky .....	204	Kontrola kapaliný osifikovačů .....	228	<b>Telefon</b>			
Tabulka s technickými údaji pojistik .....	205	Technická data .....	229	Všeobecné informace .....	260		
<b>Přepřava nepojízdného vozidla do opravy</b>		<b>Péče o vozidlo</b>		Nastavení telefonu .....	260		
Body pro tažení .....	214	Čištění exteriéru .....	232	Nastavení Bluetooth .....	262		
Tažení vozidla po čtyřech kolech .....	214	Čištění interiéru .....	233	Ovládání telefonu .....	263		
<b>Údržba</b>		Oprava menších poškození laku .....	233	Používání telefonu - Vozidla bez: Navigační systém .....	264		
Všeobecné informace .....	216	<b>Autobaterie vozidla</b>		Používání telefonu - Vozidla s: Travel Pilot EX .....	267		
Otevírání a zavírání kapoty .....	217	Péče o autobaterii .....	234	<b>Hlasové ovládání</b>			
Celkový pohled na motorový prostor - 2,0 l Duratec-HE (M14) .....	218			Principy funkce .....	270		
				Použití ovládání hlasem .....	271		
				Príkazy audiojedenoty .....	271		

## Úvod

### O TÉTO PŘÍRUČCE

Děkujeme Vám, že jste si vybrali vozidlo značky Ford. Věnujte prosím trochu času přečtení této příručky, abyste se se svým vozidlem dobře seznámili. Čím víc o svém vozidle budete vědět, tím vyšší bude bezpečnost a vaše potěšení z jízdy.

**Poznámka:** Tato příručka popisuje funkce a volitelné položky, které v některých případech ještě nemusí být dostupné. Může také popisovat volitelné položky, které nejsou na vašem vozidle namontované.

**Poznámka:** Vždy používejte a provozujte své vozidlo v souladu se všemi platnými zákony a předpisy.

**Poznámka:** Při prodeji vašeho vozidla předajte tuto příručku novému majiteli. Je nedílnou součástí vozidla.

### VYSVĚTLIVKY SYMBOLŮ

#### Symboly použité v této příručce

##### POZOR

 Pokud nebudete dodržovat pokyny zvyrazněné výstražným symbolem, riskujete život nebo vážné zranění sebe i ostatních.

##### UPOZORNĚNÍ

 Pokud nebudete dodržovat pokyny zvyrazněné varovným symbolem, riskujete poškození svého vozidla.

### Symboly na vašem vozidle



Uvidíte-li tyto symboly, přečtěte si a dodržujte příslušné pokyny v této příručce, než se čehokoliv dotknete nebo začnete zkoušet cokoliv seřizovat.

### DÍLY A PŘÍSLUŠENSTVÍ

#### Nyni si můžete být jisti, že součásti Ford jsou opravdu součástí Ford

Váš Ford byl vyroben podle nejvyšších standardů, za použití vysoce kvalitních originálních součástí Ford. V důsledku toho si můžete užívat jízdu mnoho let.

Pokud nastane neočekávaná situace a bude nutná výměna důležité součásti, doporučujeme vám nepřevzít nic jiného než originální součásti Ford.

Používání originálních součástí Ford zajišťuje, že vaše vozidlo bude opraveno do stejného stavu, v jakém bylo před nehodou a zachová si maximální hodnotu pro případný prodej.

Originální součásti Ford vyhovují přísným bezpečnostním požadavkům Ford a vysokým standardům pro montáž, povrchovou úpravu a spolehlivost. Jednoduše řečeno, jsou celkově nejlepší možnou volbou pro opravu po stránce nákladů na díly a práci.

## Úvod

V současné době je snadnější zjistit, zda jste opravdu získali originální součásti Ford. Jasně viditelné logo Ford na následujících součástech označuje, zda jsou to originální součásti Ford. Pokud je nutná oprava vašeho vozidla, podívejte se po jasně viditelném označení Ford a ujistěte se, že byly použity originální součásti Ford.

### Podívejte se na logo Ford na následujících součástech

#### Plech

- Blatník
- Kapota
- Dveře
- Viko zavazadlového prostoru nebo zadní vyklápné dveře

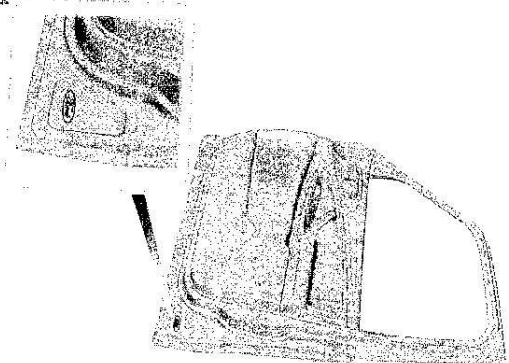

E94714

#### Nárazník a mřížka chladiče

- Mřížka chladiče
- Přední a zadní nárazník

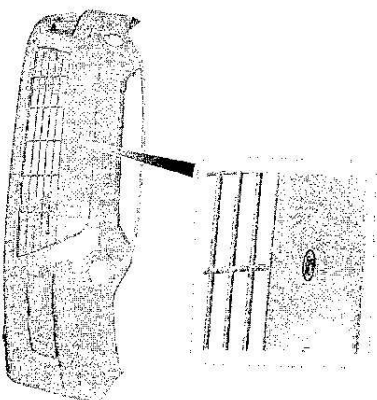

E94715

#### Vnější zpětné zrcátko

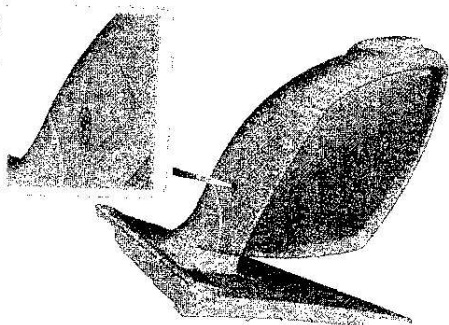

E94716

#### Sklo

- Zadní okno
- Sklo střešního okna
- Boční sklo
- Čelní sklo

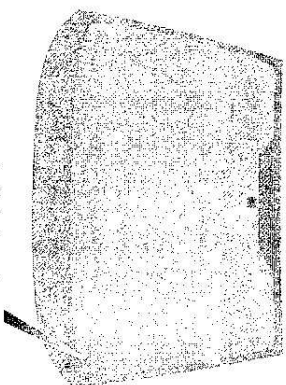

E94718

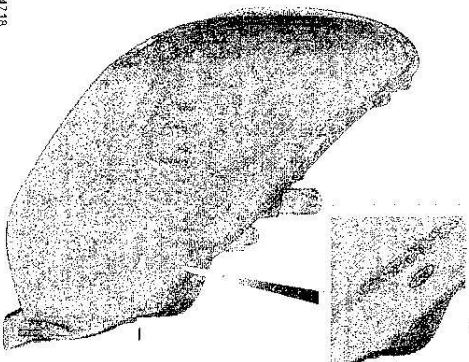

E94717

#### Osvětlení

- Zadní skupinové svítlíky
- Světloměr



## Úvod



## Rychlé zahájení

### RYCHLÉ ZAHÁJENÍ

Celkový pohled na přístrojovou desku - řízení na levé straně

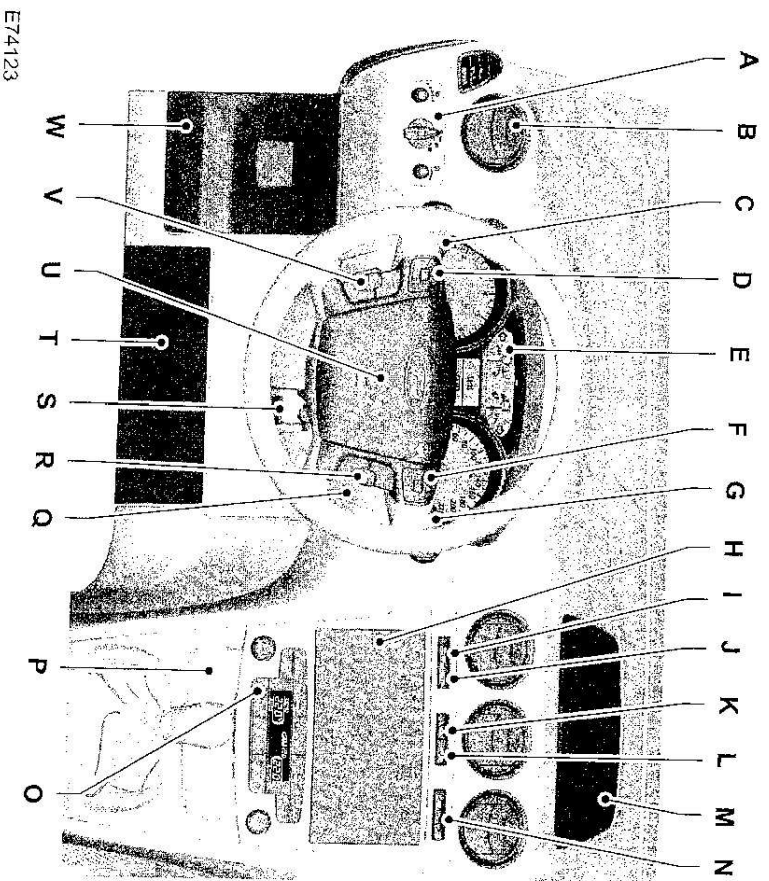

E74123

## Rychlé zahájení

Celkový pohled na přístrojovou desku - řízení na pravé straně

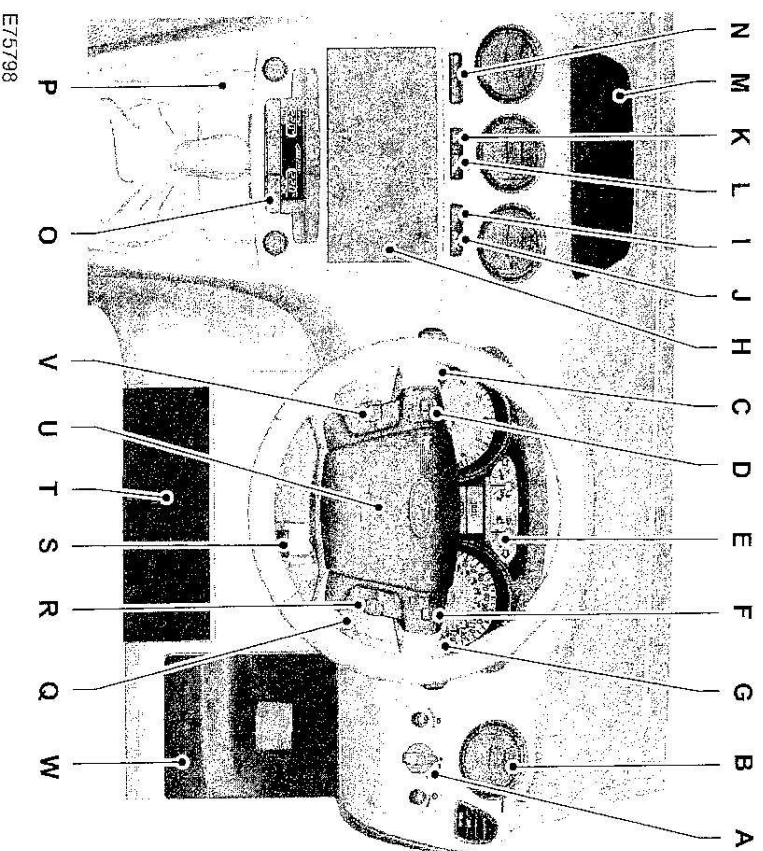

E75798

- A Ovládání světel. Viz **Ovládání osvětlení** (strana 53).
- B Větrací průduchy. Viz **Větrací průduchy** (strana 108).
- C Ukazatele směru. Viz **Směrová světla** (strana 58). Tlačítka ovládání telefonu. Viz **Ovládání telefonu** (strana 263). Tlačítka hlasového ovládání. Viz **Použití ovládání hlasem** (strana 271).
- D Ovládání audio-systému. Viz **Ovládání autorádia** (strana 46).



## Rychlé zahájení

- E Panel přístrojů. Viz **Měřič ukazatele** (stana 79).
- F Ovládání Informačního displeje. Viz **Informační displeje** (stana 85).
- G Páčka stěrače. Viz **Stěrače čelního skla** (stana 48).
- H Audio nebo navigační jednotka. Viz příslušná příručka.
- I Spínač systému stability jízdy (ESP). Viz **Používání řízení stability** (stana 160).
- J Spínač parkovacího asistentů. Viz **Používání parkovacího systému** (stana 166).
- K Spínač výstražných světel. Viz **Výstražná přerušovaná světla** (stana 56).
- L Výstražná kontrolka deaktivace airbagu spolujezdece. Viz **Deaktivace airbagu spolujezdece** (stana 33).
- M Odkládací schránka. Viz **Ukládací prostory** (stana 135).
- N Spínače vyhřívání čelního skla a zadního okna. Viz **Vyhřívání okna a zpětná zrcátka** (stana 117).
- O Ovladače nastavení klimatu. Viz **Ruční regulace klimatu** (stana 109). Viz **Automatická regulace klimatu** (stana 112).
- P Zapalovač cigaret. Viz **Zapalovač** (stana 133).
- Q Spínač zapalování.
- R Spínače tempomatu. Viz **Používání tempomatu** (stana 168). Spínače adaptivního tempomatu (ACC). Viz **Používání ACC** (stana 172).
- S Páka nastavování volantu. Viz **Nastavení volantu** (stana 46).
- T Kolenní airbag řidiče. Viz **Principy funkce** (stana 27).
- U Houkačka.
- V Spínače tempomatu. Viz **Používání tempomatu** (stana 168). Spínače adaptivního tempomatu (ACC). Viz **Používání ACC** (stana 172).
- W Odkládací schránka. Viz **Ukládací prostory** (stana 135).

### Nastavení volantu

#### POZOR

 Nikdy nenastavujte volant, když je vozidlo v pohybu.

## Rychlé zahájení

### Elektricky sklápěná zrcátka

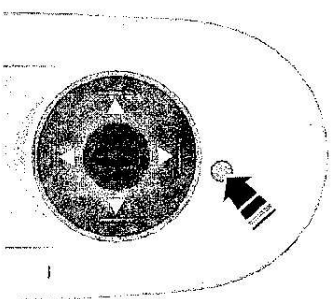

E72623

Viz **Elektricky ovládaná vnější zpětná zrcátka** (stana 75).

### Sklápění zpětného zrcátka

V závislosti na nastavené poloze zrcátka se příslušné vnější zpětné zrcátko po zatření zpátečky sklopí, čímž vám zajistí viditelnost do oblasti obrubníku.

Pokud tuto funkci používáte prvně, zrcátko se sklopí do předvolené polohy. Nastavení sklonu si můžete naprogramovat.

Viz **Elektricky ovládaná vnější zpětná zrcátka** (stana 75).

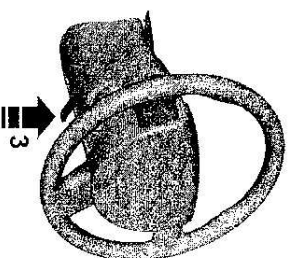

E99179

Viz **Nastavení volantu** (stana 46).

### Volnoběžné otáčky motoru po nastartování

Bezprostředně po studeném startu motoru mohou být volnoběžné otáčky motoru vyšší než obvykle.

Viz **Startování motoru** (stana 141).

## Rychlé zahájení

## Rychlé zahájení

### Informační displeje

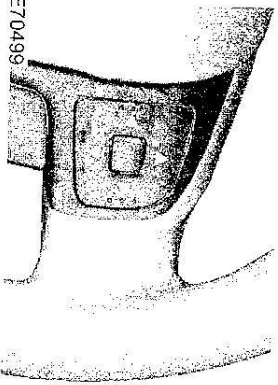

E70499

Pro pohyb v menu použijte tlačítka šipka a pro potvrzení volby stiskněte **OK**.

Viz **Informační displeje** (strana 85).

### Automatická světla



E70719

Zapínání a vypínání světel bude probíhat automaticky, v závislosti na množství světla venku.

Viz **Ovládání osvětlení** (strana 53).

### Směrová světla

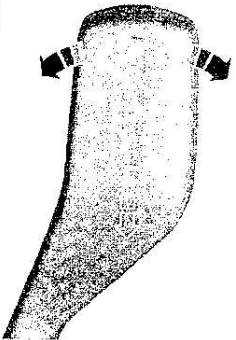

E70727

**Poznámka:** Vychylně páku nahoru nebo dolů a ukazatele směru třikrát bliknou.

### Automatické stírání

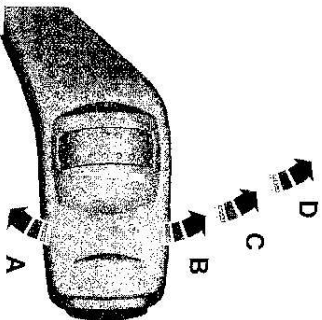

E70696

- A Jedno seřízení
- B Automatické stírání
- C Normální stírání
- D Rychlé stírání

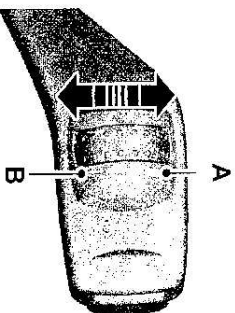

E70316

- A Vysoká citlivost
- B Nízká citlivost

Viz **Automatické stírání** (strana 48).

### Paměťová funkce

#### POZOR

Neužívejte paměťovou funkci při jízdě.

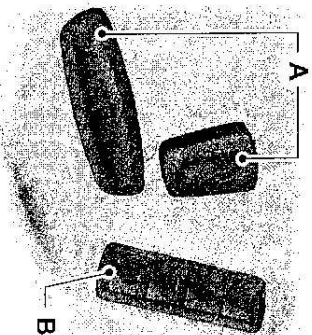

E86788

- A Ovládání nastavení sedadla
- B Tlačítka předvolby paměti

1. Vložte klíč do zapalování a otočte jej do polohy **I** nebo **II**.

2. Nastavte sedadlo a vnější zpětná zrcátka do požadované polohy.

3. Stiskněte podržte a po dobu nejméně 3 sekund požadované tlačítko předvolby **B**.

4. Na displeji se zobrazí zpráva.

5. Pro potvrzení zazní tón.

Viz **Paměťová funkce** (strana 138).

### Manuální regulace klimatu

### Rychlé vytápění interiéru

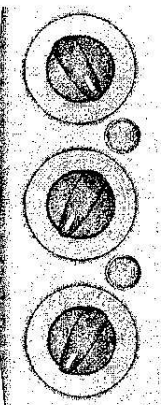

E71377

### Rychlé ochlazení interiéru

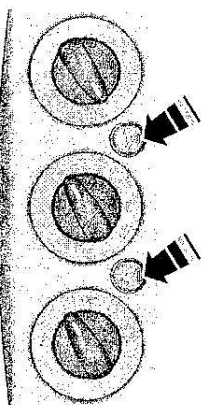

E71381

## Rychlé zahájení

Odmrazování a odmrazování čelního skla

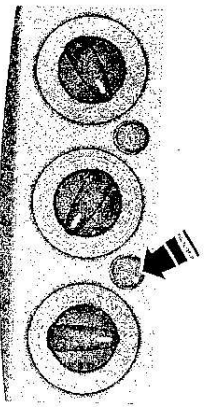

E71382

Viz Ruční regulace klimatu (strana 109).

Automatické řízení klimatu



E70304

Viz Automatická regulace klimatu (strana 112).

## Rychlé zahájení

Odvětrání zadních sedadel

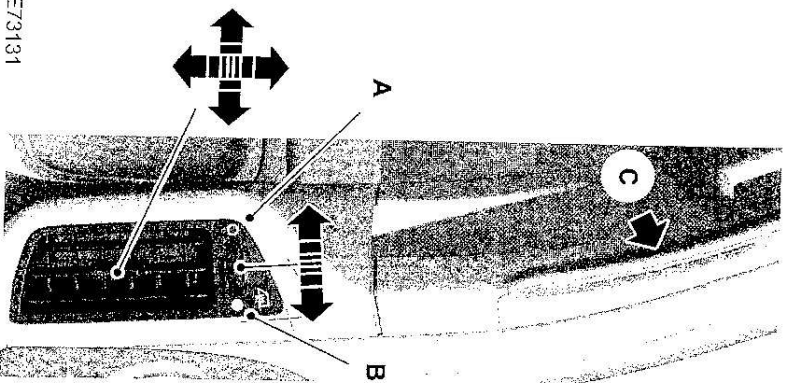

E73131

- A Proud vzduchu skrz spodní výdech vzduchu
- B Proud vzduchu skrz horní výdech vzduchu
- C Horní výdech vzduchu

Pro odmrázování a odmrazování zadních bočních oken zvolte polohu **B**.

Řazení zpátečky

Vozidla se 6stupňovou převodovkou

Vozidla se zážehovým motorem

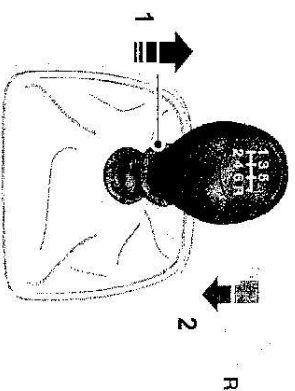

E75051

Vozidla se vznětovým motorem

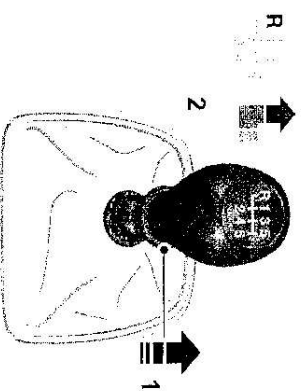

E75052

Viz Manuální převodovka (strana 151).

Automatická převodovka

Polohy voliči páky

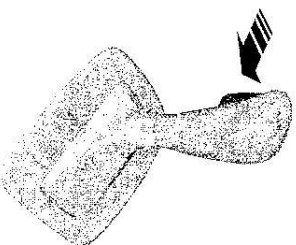

E80836

- A Parkování
- B Zpátečka
- C Neutral
- D Jízda vpřed
- S Manuální řízení a sportovní režim

### POZOR

Před přesováním voliči páky stlačte brzdový pedál a držte jej stlačený, dokud nebudete připraveni k jízdě.

Viz Automatická převodovka (strana 152).

## Rychlé zahájení

### Elektrická parkovací brzda (EPB)

Zapnutí EPB



E70528

Manuální uvolnění EPB

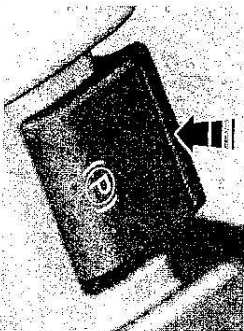

E70529

Držte zmačknutý pedál brzdy nebo spojky a zmačkáte spínač.

**Automatické uvolnění - uvolnění při rozjezdu (DAR)**

Zařadíte první rychlostní stupeň nebo zpátečku, rozjede se běžným způsobem a EPB provede uvolnění automaticky.

Viz **Elektrická parkovací brzda** (strana 156).

## Bezpečnost dětí

### DĚTSKÉ SEDAČKY

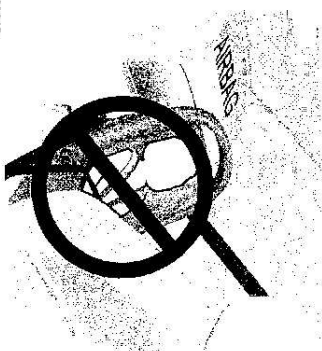

E69916

#### UPOZORNĚNÍ

⚠ Děti s výškou do 150 cm nebo ve věku do 12 let by měly být zajištěny ve vhodných úředně schválených zadních prostředcích pro děti na zadních sedadlech.

⚠ Původní text podle ECE R94.01: **Vážně nebezpečí!** Nepoužívejte dětské bezpečnostní sedačky upevňované proti směru jízdy na sedadle, které je chráněno airbagem umístěným před sedadlem!

⚠ Při upevňování dětského zadržného prostředku si přečtěte a dodržujte pokyny výrobce.

⚠ Dětský zadržný prostředek žádným způsobem neupravujte.

⚠ Nedějte dítě na klině, když je vozidlo v pohybu.

⚠ Nenechávejte děti ve vozidle bez dozoru.

### UPOZORNĚNÍ

⚠ Pokud vaše vozidlo bylo poškozeno nehodou, nechte dětské sedačky odborně zkontrolovat.

**Poznámka:** Povinné používání dětských zadržných prostředků se liší podle jednotlivých zemí.

Vyběr z dětských sedáček schválených podle ECE, které byly přímo testované a schválené pro vaše vozidlo, naleznete u svého prodejce.

### Dětské zadržné prostředky pro různé hmotnostní skupiny

Používejte následující správné dětské zadržné prostředky:

#### Bezpečnostní sedačka pro batolata

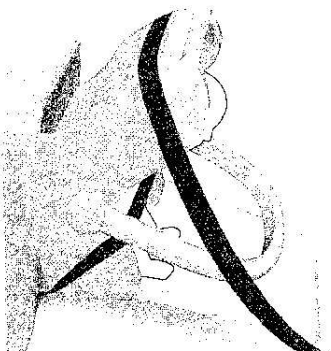

E69918

Děti vážící méně než 13 kg upevňujte do bezpečnostní sedačky pro batolata, upevňované proti směru jízdy na zadním sedadle.



## Bezpečnost dětí

## Bezpečnost dětí

### Dětská bezpečnostní sedáčka

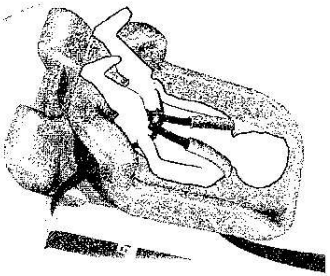

E66920

Děti vážící 13 až 18 kg upevňujte do dětské bezpečnostní sedačky na zadním sedadle.

### ZVYŠOVACÍ SEDÁKY

#### UPOZORNĚNÍ

- ⚠ Nikdy byste neměli používat zvýšené sedadlo nebo zvyšovací sedák jen s bederním pásem.
- ⚠ Zvýšené sedadlo nebo zvyšovací sedák nepoužívejte s bezpečnostním pásem, který je povolený nebo zkrácený.

- ⚠ Ramenní popruh nikdy nedávejte pod paži dítěte nebo za jeho záda.
- ⚠ Nikdy pro zvýšení polohy dítěte nepoužívejte běžné polštáře, knihy nebo ručníky.
- ⚠ Dbejte na to, aby dítě sedělo ve vzpřímené poloze.

#### UPOZORNĚNÍ

- ⚠ Děti, které váží více než 15 kg, ale měří méně než 150 cm, upevňujte pomocí zvýšeného sedadla nebo zvyšovacího sedáku.

### Zvyšovací sedadlo

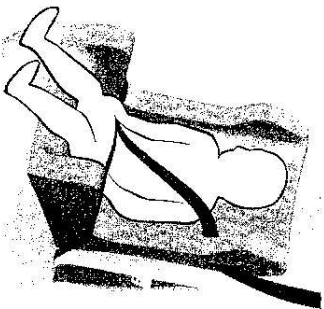

E70710

Doporučujeme vám, abyste místo pouhého zvyšovacího sedáku používali zvýšené sedadlo, které se skládá ze sedáku a opeřáda. Zvýšená poloha sezení vám umožňuje vést ramenní popruh bezpečnostního pásu přes střed ramena vašeho dítěte a pánevní pás pevně přes jeho boky.

### Zvyšovací sedák

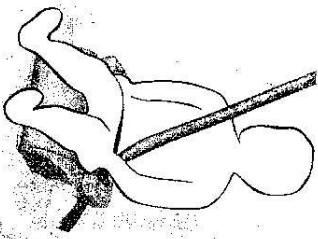

E66924

### UMÍSTĚNÍ DĚTSKÉ SEDÁČKY

#### UPOZORNĚNÍ

- ⚠ Při používání dětské autosedačky s nožní podpěrrou na sedadle v druhé řadě dejte pozor, aby nožní podpěra bezpečně spočívala na vřku ukládacího prostoru pod podlahou. Ujistěte se, že jste do ukládacího prostoru správně umístili pěnovou vložku a že jste správně umístili vřko.

- ⚠ Pokud používáte na sedadlech ve druhé a třetí řadě dětskou sedačku montovanou ve směru jízdy, vždy vyměte hlavové opěrky.

**Poznámka:** Pokud používáte na sedadlech ve druhé řadě dětskou sedačku, nastavte sedadlo ve druhé řadě tak, aby bylo pro řidiče v co nejpoohodnější poloze.

### Polohy dětských sedaček

Poloha sedačky	Kategorie hmotnostních skupin				
	0	0+	I	II	III
Bezpečnostní sedačka pro batolata	Do 10 kg	Do 13 kg	9 - 18 kg	15 - 25 kg	22 - 36 kg
	X	X	UF1	UF1	UF1
Sedačka spojující se s aktivovaným airbagem	X	X	UF1	UF1	UF1
Sedačka spojující se s deaktivovaným airbagem	U <sup>1</sup>	U <sup>1</sup>	U <sup>1</sup>	U <sup>1</sup>	U <sup>1</sup>
Druhá řada sedadel	U	U	U	U	U



## Bezpečnost dětí

Poloha sedačky	Kategorie hmotnostních skupin				
	0 Do 10 kg	0+ Do 13 kg	I 9 - 18 kg	II 15 - 25 kg	III 22 - 36 kg
Bezpečnostní sedačka pro batolata	Dětská bezpečnostní sedačka				
	Sedák nebo polštář pod dětskou sedačku				
Třetí řada v modelu Galaxy	U	U	U	U	U
Třetí řada v modelu S-MAX	L, UF	L, UF	UF	UF	UF

**X** není vhodná pro děti v této váhové kategorii.

**U** vhodná pro všechny druhy dětských sedaček v této váhové kategorii.

**U<sup>1</sup>** vhodné pro všechny druhy dětských sedaček schválených pro použití v této váhové kategorii. Každopádně vám doporučujeme přepravovat děti v úředně schválených dětských sedačkách na zadních sedadlech.

**L** vhodná pouze pro následující dětské sedačky montované proti směru jízdy: Roemer Baby-Safe (E1-04301146), Roemer Baby-Safe Plus (E1-04301146), Britax Cosy Tot (E1-04301146), Britax Cosy Tot Premium (E1-04301146), Maxi-Cosi Cabrio (E4-44R-043517).

**UF** V této váhové kategorii vhodná pro všechny druhy dětských sedaček montovaných ve směru jízdy.

**UF<sup>1</sup>** V této váhové kategorii vhodná pro všechny druhy dětských sedaček montovaných ve směru jízdy. Každopádně vám doporučujeme přepravovat děti v úředně schválených dětských sedačkách na zadních sedadlech.

## Bezpečnost dětí

Poloha sedačky	Kategorie hmotnostních skupin				
	0 Do 10 kg	0+ Do 13 kg	I 9 - 18 kg	II 15 - 25 kg	III 22 - 36 kg
Bezpečnostní sedačka pro batolata	Dětská bezpečnostní sedačka				
	Sedák nebo polštář pod dětskou sedačku				
Dětské sedačky ISOFIX pro druhou řadu sedadel	IU	IU	IU	X	- X
Třídý systém ISOFIX pro druhou řadu sedadel*	E	C, D, E	A, B, B1, C, D	X	X

**X** není vhodná pro děti v této váhové kategorii.

**IU** vhodná pro všechny druhy dětských sedaček ISOFIX v této váhové kategorii.

\* Jak je stanoveno v ECE-R16.

**Poznámka:** Při koupi dětské sedačky ISOFIX se ujistěte, že vyhovuje hmotnostní kategorii a velikosti třídě ISOFIX pro její plánované umístění.

### KOTEVNÍ BODY ISOFIX

#### POZOR

**!** Při používání systému ISOFIX použijte neolichná zařízení. Doporučujeme vám používat závěsný popruh nebo podpěrnou nohu.

**Poznámka:** Při koupi dětské sedačky ISOFIX se ujistěte, že vyhovuje hmotnostní kategorii a velikostní třídě ISOFIX pro její plánované umístění. Viz **Umístění dětské sedačky** (strana 21).

Vaše vozidlo je vybaveno kotevními body ISOFIX, které umožňují upevnění libovolné dětské sedačky ISOFIX.

Systém ISOFIX tvoří dvě pevná ramena na dětské sedačce, která se upevní do kotevních bodů vnějších zadních sedadel, které jsou mezi sedákem a opěradlem. Kotevní body pro závěsný popruh dětských sedaček vybavených závěsným popruhem jsou vedle vnějších boků zadních sedadel.

**Kotevní body závěsného popruhu**

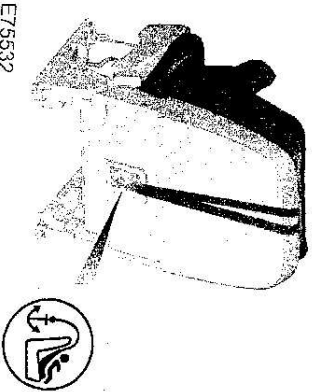

E75532

### Upevnění dětské sedačky se závěsným popruhem

#### POZOR

**!** Závěsný popruh neupravujte k němu jiněmu než pouze ke správnému kotevnímu bodu pro závěsný popruh.

**Poznámka:** Je-li to vhodné, pro usnadnění montáže demontujte kryt zavazadel. Viz **Kryty zavazadlového prostoru** (strana 185).

1. Demontujte opěrky hlavy. Viz **Opěrky hlavy** (strana 125).

#### POZOR

**!** Ujistěte se, že není horní upevňovací popruh volný nebo překroucený a je správně umístěný v kotevním bodě.

2. Umístěte závěsný popruh do kotevního bodu.

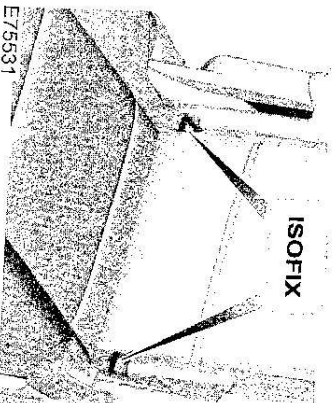

E75531

### DĚTSKÉ BEZPEČNOSTNÍ ZÁMKY

#### POZOR

**⚠** Pokud jsou dětské bezpečnostní zámky zapnuty, nelze zevnitř vozidla otevřít dveře.

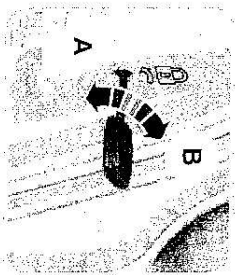
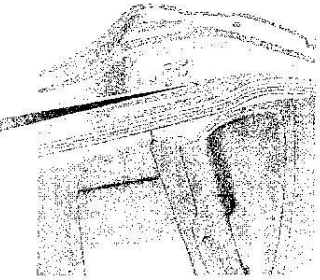

E73697

- A Zamknout
- B Odemknout

### PRINCIPY FUNKCE

#### Airbagy

#### UPOZORNĚNÍ

**⚠** Žádným způsobem neupravujte přední část vozidla. Mohlo by to nepříznivě ovlivnit odpálení airbagů.

Původní text podle ECE R94.01:

**⚠** Vážně nebezpečí! Na sedadlech, před kterými je umístěn airbag, nepoužívejte dětské sedáčky montované proti směru jízdy!

**⚠** Dodržujte bezpečnou vzdálenost mezi vaní a volantem a použijte bezpečnostní pás. Pouze správně použity bezpečnostní pás vás udrží v poloze, ve které airbagy dosahují optimálního účinku. Viz **Sezení ve správné poloze** (strana 122).

**⚠** Opravy volantu, sloupku řízení, sedadel, airbagů a bezpečnostních pásů vždy světe řádně vyškolenému technikovi.

**⚠** Do prostoru před airbagy neumisťujte žádné překážky. Nepřipevňujte nic na kryty airbagů nebo nad ně.

**⚠** Do prostoru, kde jsou namontovány airbagy, nezapichujte ostré předměty. Mohlo by dojít k poškození a nepříznivému ovlivnění odpálení airbagu.

**⚠** Na sedadla používejte pouze polahy určené pro sedadla s bočními airbagy. Namontovat je musí řádně vyskolený technik.

**Poznámka:** Při odpálení airbagu uslyšíte hlasitý výbuch a vyvalí se oblak neškodného prachu. To je normální.

**Poznámka:** Kryty airbagů otírejte pouze vlhkou látkou.

#### Airbagy řidiče a spolujezdc

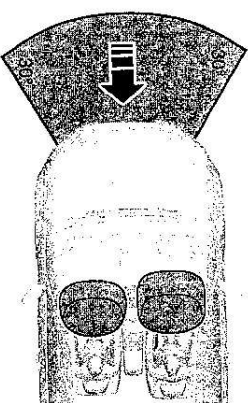

E74302

Airbagy řidiče a spolujezdc se odpálí při vážné čelní srážce nebo srážce, která je zleva nebo zprava do úhlu 30 stupňů.

Airbagy se nafouknou během několika tisícin sekundy a při kontaktu s cestujícími se vyfukují, a brzdi tak pohyb těla vpřed. Při menších čelních srážkách, převrácení, nárazu zezadu nebo ze strany k odpálení airbagu řidiče a spolujezdc nedojde.

#### Kolení airbag řidiče

#### UPOZORNĚNÍ

**ⓘ** Nepokoušejte se otevřít kryt kolenního airbagu spolujezdc.

## Ochrana cestujících

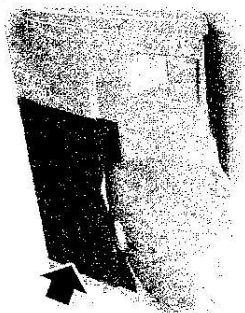

E66314

Kolení airbag řídíče se odpálí při vážné čelní srážce nebo srážce, která je zleva nebo zprava do úhlu 30 stupňů. Airbagy se nafouknou během několika tisíců sekund a při kontaktu s cestujícím se vyfukují, a brání tak nárazu kolen do sloupku řízení. Při menších čelních srážkách, převrácení, nárazu zezadu nebo ze strany k odpálení koleního airbagu řídíče nedojde.

**Poznámka:** Kolení airbag řídíče obsahuje oproti předním airbagům menší množství výbušné směsi. Při menších srážkách může dojít pouze k odpálení koleního airbagu.

## Boční airbagy

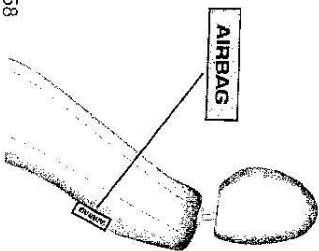

E72658

Boční airbagy jsou vestavěny do opěradel předních sedadel. Přítomnost bočních airbagů je označena štítkem.

K odpálení bočních airbagů dojde při vážném bočním nárazu. K odpálení dojde pouze u airbagů na straně, na kterou směřuje náraz. Airbagy se nafouknou během několika tisíců sekund a při kontaktu s cestujícím se vyfukují a chrání tak oblast krku a ramen. Při menších bočních srážkách, převrácení a nárazu zepředu nebo zezadu k odpálení bočních airbagů nedojde.

## Stropní airbagy

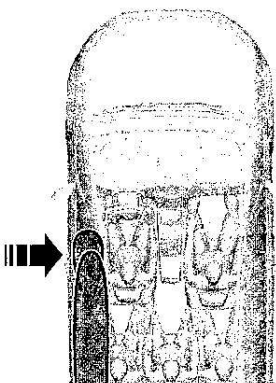

E75004

Stropní airbagy jsou umístěny v panelech obložení nad předními a zadními bočními okny. Přítomnost stropních airbagů je označena profilovanými štítky na panelu obložení sloupku B.

K odpálení stropních airbagů dojde při vážném bočním nárazu. K odpálení dojde pouze u airbagů na straně, na kterou směřuje náraz. Airbag se nafoukne během několika tisíců sekund a při kontaktu s cestujícím se vyfukuje a poskytuje ochranu hlavě. Při menších bočních srážkách, převrácení a nárazu zepředu nebo zezadu k odpálení stropních airbagů nedojde.

## Bezpečnostní pásy

### UPOZORNĚNÍ

▲ Dodržujte bezpečnou vzdálenost mezi vámi a volantem a používejte bezpečnostní pás. Pouze správně použitý bezpečnostní pás vás udrží v optimální poloze. Viz **Sezení ve správné poloze** (strana 122).

## Ochrana cestujících

### UPOZORNĚNÍ

- ▲ Bezpečnostní pás nikdy nepoužívejte pro více než jednu osobu.
- ▲ Bezpečnostní pás zapněte vždy pouze do jeho příslušné přezky.
- ▲ Nepoužívejte bezpečnostní pás, který je uvolněný nebo překroucený.
- ▲ Nenoste tlusté oděvy. Pro dosažení optimálního účinku musí bezpečnostní pás pevně obepínat tělo.
- ▲ Ramenní popruh bezpečnostního pásu věďte přes střed ramena a bederním pásem pevně obeptejte boky.

Navěšte bezpečnostního pásu řídíče a spolujezdců vpředu jsou vybaveny předepínací. Předepínač bezpečnostního pásu obsahuje menší množství výbušné směsi než airbagy. Při menší srážce může dojít pouze k odpálení předepínače.

## ZAPÍNÁNÍ BEZPEČNOSTNÍCH PÁSŮ

### POZOR

▲ Vložte přezku do zámku, až uslyšíte jasné cvaknutí. Pokud nebylo slyšet cvaknutí, pás není řádně uvnětn.

**Poznámka:** Přezky bezpečnostních pásů jsou navrženy tak, že je možné je zasunout pouze do správného zámku.



## Ochrana cestujících

## Ochrana cestujících

### Bezpečnostní pás středního sedadla v druhé řadě

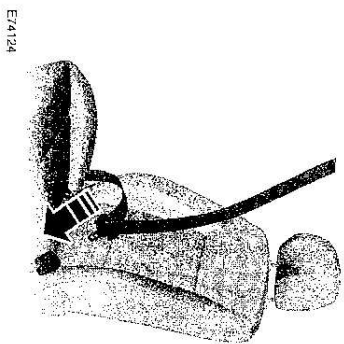

E74124

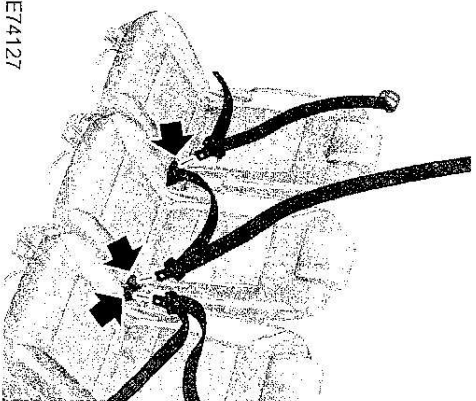

E74127

Vytahujte pás rovnoměrně. Při rychlém vytahování nebo pokud je vozidlo ve svahu, může dojít k zaseknutí.  
Pro uvolnění přezky pásku ze zámku stiskněte červené tlačítko. Nechte jej zcela a kladně navinout.

Navíjecí cívka pro zadní střední bezpečnostní pás je na stropě.  
Pro zapnutí bezpečnostního pásu:

1. Vytahujte pás rovnoměrně. Při rychlém vytahování nebo pokud je vozidlo ve svahu, může dojít k zaseknutí.
2. Vložte menší přezku do černého zámku vpravo od středního sedadla (1).
3. Přeláhněte větší přezku přes Klin a zapněte ji do zámku vlevo od středního sedadla (2).
4. Pro uvolnění pásu stiskněte červené tlačítko na levém zámku. Nechte pás navinout.

**Poznámka:** Pokud pás používáte často, je možné jej nechat v černém zámku zapnutý. Pokud jej nepoužíváte nebo sklápite či posunujete zadní sedadla, uvolněte pás z černého zámku.

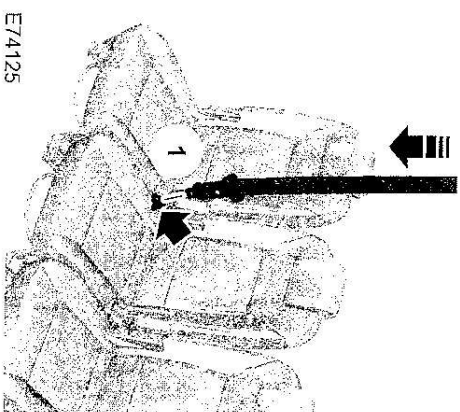

E74125

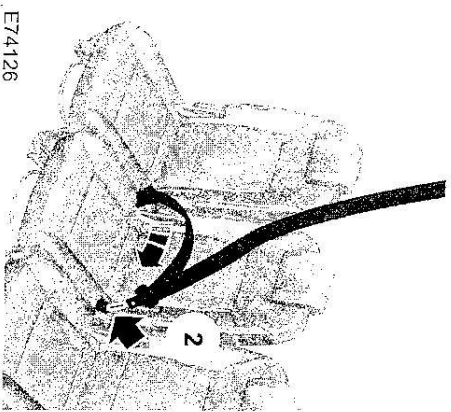

E74126

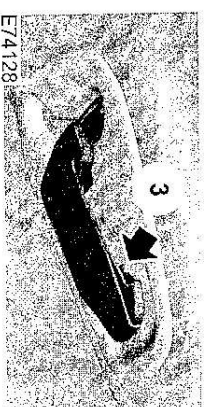

E74128

1. Pro uvolnění pásu stiskněte tlačítko na boku černého zámku. Nechte jej plně a hladce navinout do navíječe ve sířeše.
2. Větší přezku vložte do kapsy vedle konce bezpečnostního pásu.
3. Menší přezku nechte sjet zpět a vložte ji do upevňovací zdičky (3).

### Bezpečnostní pásy ve třetí řadě

#### POZOR

U modelu S-MAX neuvolňujte bezpečnostní pásy třetí řady sedadel z úchytů na podlaze.

### Uvolnění pásů sedadla z úchytů na podlaze (Galaxy)

**Poznámka:** Úchytů na podlaze je možné použít pro upevnění zavazadel.

**Poznámka:** Pro získání přístupu k úchytům na podlaze posuňte třetí řadu sedadel vpřed. Viz **Zadní sedadla** (strana 125).

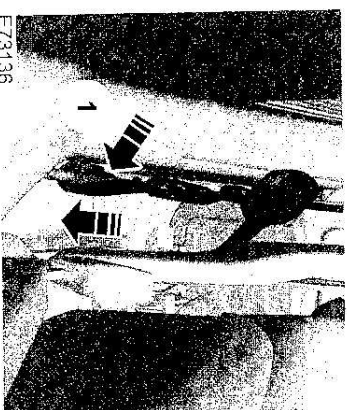

E73136



## Ochrana cestujících

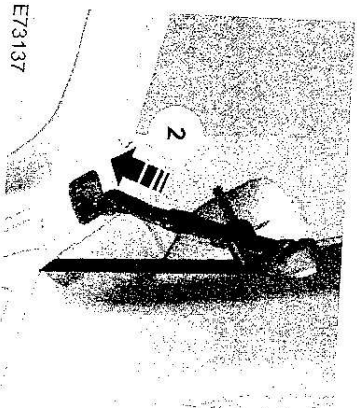

- E73137
1. Stiskněte pružinu háku (1) a vyhákněte jej směrem dolů.
  2. Nechte pás hladce navinout a zatlačte hák do držáku v panelu obložení, dokud neuslyšíte cvaknutí (2).

**Upevnění bezpečnostních pásů k úchytům na podlaze**

### POZOR

**!** Po upevnění bezpečnostního pásu k úchytům na podlaze zatáhněte za pás a ujistěte se, že je zajištěn.

1. Vytáhněte pás z držáku v panelu obložení.
2. Posuňte pružinu háku dolů a připevňte ji do úchytů tak, aby byla pružina háku otočena směrem od sedadla.

## SEŘIZOVÁNÍ VÝŠKY BEZPEČNOSTNÍCH PÁSŮ

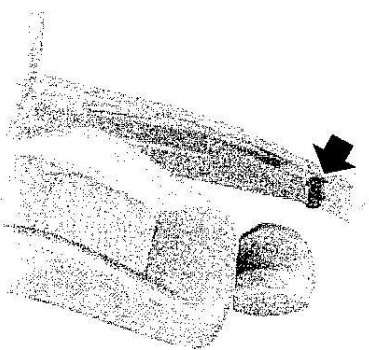

E73138

Pro zvýšení výšky uchopte D-kroužek a posuňte čep vzhůru.

Pro snížení výšky uchopte D-kroužek, podržte zajišťovací tlačítko na serizovací výšce stisknuté a posuňte čep dolů.

**Poznámka:** Mimým nadzvednutím jezdecké přístrojové desky zajišťovací tlačítka se usnadní uvolnění zamykacího mechanismu.

## SIGNÁL NEZAPNUTÍ BEZPEČNOSTNÍHO PÁSU

### POZOR

**!** Neseseděte si na zapnutý bezpečnostní pás, abyste tím zabránili spuštění upozornění na nezapnutý bezpečnostní pás. Systém ochrany cestujících poskytuje optimální ochranu pouze v případě, že správně používáte bezpečnostní pás.



Pokud cestující na předním sedadle nemá zapnutý bezpečnostní pás a rychlost vozidla překročí 10 km/h, rozsvítí se kontrolka upozornění na nezapnutý bezpečnostní pás a zazní varovný tón. K rozsvícení dojde i v případě rozepnutí pásu za řízení. Pokud do pěti minut po spuštění varovného tónu nedojde k zapnutí pásu, varovný tón přestane znít, ale kontrolka upozornění na nezapnutý bezpečnostní pás zůstane aktivní.

## Deaktivace upozornění na nezapnutý bezpečnostní pás

Obrat'te se na svého prodejce.

## Ochrana cestujících

## POUŽÍVÁNÍ BEZPEČNOSTNÍCH PÁSŮ PŘI TĚHOTENSTVÍ

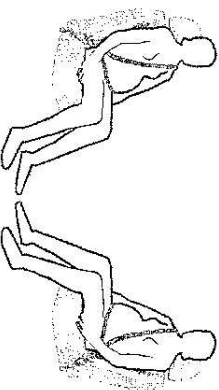

### POZOR

E66647

**!** Těhotné ženy si musí správně nastavit sedadlo, aby to bylo bezpečné pro matku i nenarozené dítě. Nikdy nepoužívejte jen bederní pás nebo jen ramenní pás.

Bederní pás by měl být pohodlně umístěn přes boky, pod těhotným břichem. Ramenní část bezpečnostního pásu by měla být umístěna mezi prsy a vedena nad těhotným břichem a vedle něho.

## DEAKTIVACE AIRBAGU SPOLUJEZDCE

### POZOR

**!** Pokud používáte otočnou dětskou sedačku na předním sedadle spolujezdce, ujistěte se, že je deaktivován airbag spolujezdce.

## Ochrana cestujících

## Klíče a dálková ovládání

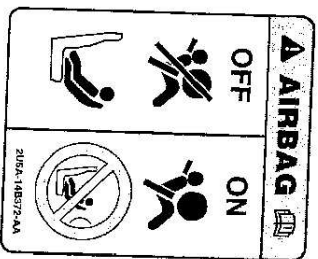

E71313

### Montáž spínače deaktivace airbagu spolujezdce

#### POZOR

Pokud potřebujete namontovat dětskou sedačku na sedadlo, před kterým je umístěn aktivní airbag, musíte si nechat namontovat spínač deaktivace airbagu spolujezdce. Pro další informace se obraťte na svého prodejce.

**Poznámka:** Spínač na klíč bude umístěn v odkladiaci schránce v přístrojové desce a bude propojen s kontrolkou deaktivace airbagu na přístrojové desce.

Pokud se varovná kontrolka airbagů rozsvítí nebo začne blikat za jízdy, je to známka závady. Viz **Varovné kontroly a indikátory** (strana 81). Demontujte dětskou sedačku a okamžitě nechte systém prověřit.

### Deaktivace airbagu spolujezdce

A Neaktivní  
B Aktivní

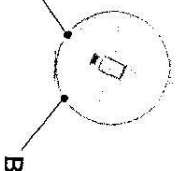

E71312

Otočte spínač do polohy A.

Po zapnutí zapalování zkontrolujte, zda se rozsvítí kontrolka deaktivace airbagu spolujezdce.

### Aktivace airbagu spolujezdce

#### POZOR

Pokud nepoužíváte oločenou dětskou sedačku na předním sedadle spolujezdce, ujistěte se, že je airbag spolujezdce aktivován.

Otočte spínač do polohy B.

### POUŽÍVÁNÍ KLÍČE

Dálkový ovladač se sklápěným klíčem

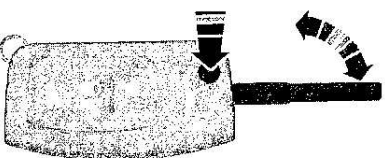

E74382

### OBECNÉ INFORMACE O RADIOVÝCH FREKVENCÍCH

#### UPOZORNĚNÍ

Radiová frekvence využívaná našim dálkovým ovládním může být používána i jinými rádiovými stanicemi krátkého dosahu (např. amatérskými vysílacími, lékařským zařízením, bezdrátovými sluchátky, jiným dálkovým ovládním a poplašnými systémy). Jsou-li frekvence rušeny, nebudete moci dálkové ovládní používat. Můžete ale dveře zamknout a odemknout klíčem.

**Poznámka:** Pokud neumyslně stisknete tlačítka na dálkovém ovládní, můžete dveře odemknout.

Provozní dosah mezi dálkovým ovládním a vozidlem se může měnit v závislosti na prostředí.

### PROGRAMOVÁNÍ DÁLKOVÉHO OVLÁDÁNÍ

Pro vozidlo je možné naprogramovat maximálně osm dálkových ovladačů (včetně ovladačů dodaných s vozidlem). Pro postup se obraťte na svého prodejce.

### VÝMĚNA BATERIE V DÁLKOVÉM OVLÁDÁNÍ

Dálkový ovladač se sklápěným klíčem

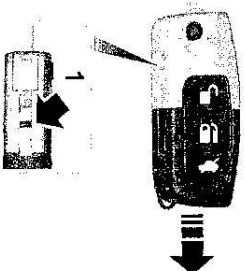

E74383

1. Vložte šroubovák co nejdale do boční štrýbiny na dálkovém ovládní, zatačte jej směrem k čepeli klíče a vyjměte čepel klíče.

## Klíče a dálková ovládání



2

- Pro rozevření obou půlek dálkového ovladače otočte šroubovákem do zobrazené polohy.

E74384

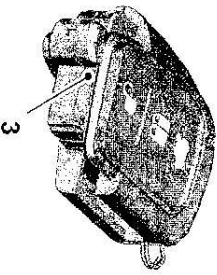

3

E74385

- Pro oddělení obou půlek dálkového ovladače otočte šroubovákem do zobrazené polohy.

### UPOZORNĚNÍ

- Nedotýkejte se šroubovákem kontaktů baterie nebo desky s plošnými spoji.

- Opatrně vyjměte baterii šroubovákem.
- Vložte novou baterii (3V CR 2032) s + pólem směřujícím dolů.
- Složte dvě poloviny dálkového ovladače.
- Namontujte čepel klíče.

## Dálkový ovladač bez skllopného klíče

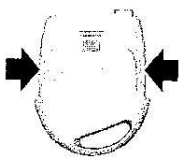

E74386

- Vložte do vybrání v zadní části klíče šroubovák a demontujte čepel klíče.
- Uvolněte šroubovákem upevňovací spony a oddělte dvě poloviny dálkového ovladače.

### UPOZORNĚNÍ

- Nedotýkejte se šroubovákem kontaktů baterie nebo desky s plošnými spoji.

- Opatrně vyjměte baterii šroubovákem.
- Vložte novou baterii (3V CR 2032) s + pólem směřujícím nahoru.
- Složte dvě poloviny dálkového ovladače.
- Namontujte čepel klíče.

## ZAMYKÁNÍ A ODEMYKÁNÍ

### Centrální zamykání

Dveře můžete centrálně zamknout pouze tehdy, jsou-li všechny zavřené.

**Poznámka:** Dveře řidiče je možné odemknout pomocí klíče. Tato možnost musí být použita v případě, že nelunguje dálkový ovladač.

**Poznámka:** Centrální zamykání zamyká a odemyká rovněž klapku plicního hrdla palivové nádrže.

### Dvojitě zamykání

#### POZOR

**Neaktivujte dvojitě zamykání, jsou-li uvnitř vozidla osoby nebo zvířata. Pokud dveře dvojitě zamknete, nebudete je schopni zevnitř odemknout.**

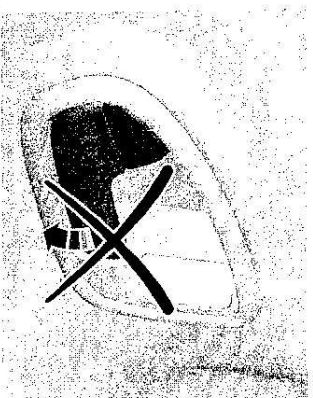

E71961

Dvojitě zamykání je součástí ochrany před krádeží zabránující otevření dveří zevnitř. Dveře můžete dvojitě zamknout pouze tehdy, jsou-li všechny zavřené.

## Zámky

### Potvrzení zamknutí a odemknutí

Při odemknutí dveří jednou zablikají směrová světla.

Při zamknutí dveří dvakrát zablikají směrová světla.

**Poznámka:** Směrová světla zablikají dvakrát, jakmile aktivujete centrální zamykání. Když stisknete tlačítko zamykání na dálkovém ovládání nebo otočíte klíčkem podrubě, tj. když aktivujete systém dvojitěho zamykání, pak již znovu nezablikají.

### Zamykání a odemykání dveří klíčkem

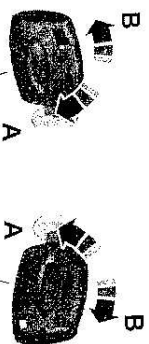

E71962

- A Odemknout
- B Zamknout

## Zámky

## Zámky

**Dvojité zamýkání dveří klíčkem**  
Pro dvojité zamknutí dveří otočte klíčkem do polohy zamýkání dvakrát během tří sekund.

**Uzamčení a odemčení dveří a víka zavazadlového prostoru pomocí dálkového ovladače**

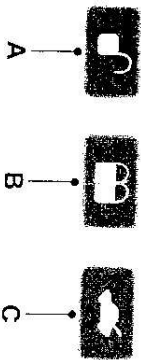

E87379

- A Odemknout
- B Zamknout
- C Odemknout víko zavazadlového prostoru

**Uzamčení dveří a víka zavazadlového prostoru pomocí dálkového ovladače**  
Jednou stiskněte tlačítko B.

**Dvojité uzamčení dveří a víka zavazadlového prostoru pomocí dálkového ovladače**

Dvakrát během tří sekund stiskněte tlačítko B.

**Zamýkání a odemýkání dveří zevnitř**  
Dveře řidiče

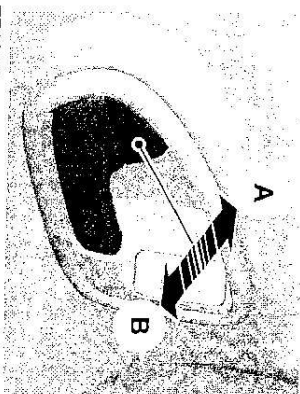

E71958

- A Zamknout všechny dveře
- B Odemknout všechny dveře

**Přední a zadní dveře na straně spolujezdy**

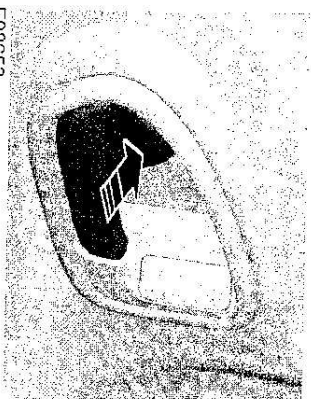

E98653

Pro individuální zamknutí předních a zadních dveří na straně spolujezdy stiskněte tlačítko a při opuštění vozidla zavřete dveře.

**Víko zavazadlového prostoru**

**Otevření víka zavazadlového prostoru**

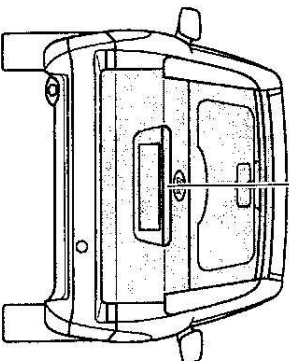
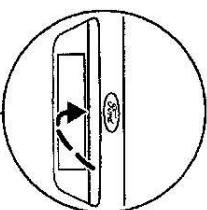

E71962

**Otevření víka zavazadlového prostoru pomocí dálkového ovladače**

Dvakrát během tří sekund stiskněte tlačítko C na dálkovém ovladači.

**Zavření víka zavazadlového prostoru**

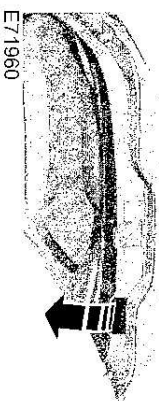

E71960

Zevnitř víka zavazadlového prostoru je pro usnadnění zavírání integrováno vystouplé madlo.

**Automatické opětovné uzamknutí**

Dveře se automaticky znovu zamknou, pokud neočtevíte některé dveře do 45 sekund od odemknutí dveří dálkovým ovládacím. Dveře se zamknou a alarm se vrátí do předchozího stavu.

**Přeprogramování funkce odemýkání**

Je-li funkce odemýkání přeprogramována tak, aby se odemkly pouze dveře řidiče (viz Programování dálkového ovladače (strana 35)), vezměte na vědomí následující:

Stisknete-li tlačítko odemýkání, odemknou se buď všechny dveře nebo jen dveře řidiče. Opětným stisknutím tlačítka odemýkání odemknete všechny dveře.

## GLOBALNÍ OTEVÍRÁNÍ A ZAVÍRÁNÍ

Díky funkci globálního otevření a zavírání můžete ovládat elektrická okna rovněž při vypnutém zapalování.



## Zámky

## Zámky

**Poznámka:** Globální zavírání bude fungovat pouze tehdy, pokud jste pro každé okno nastavili správně paměť. Viz **Elektricky ovládaná okna** (strana 72).

Chcete-li zavřít všechna okna, stiskněte a přidržte tlačítko u kliky dveří řidiče na min. dvě sekundy. Během globálního zavírání je rovněž aktivní funkce proti sevření.

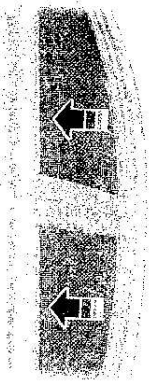

E71965  
Chcete-li zavřít všechna okna, stiskněte a přidržte tlačítko **zamýkání** na min. tři sekundy. Chcete-li funkci zavírání ukončit, stiskněte znovu kterékoli tlačítko. Během globálního zavírání je rovněž aktivní funkce proti sevření.

**Vozidla s bezklíčovým systémem**

E71965  
Chcete-li otevřít všechna okna, stiskněte a přidržte tlačítko **odemykání** na min. tři sekundy. Chcete-li funkci otevření ukončit, stiskněte buď tlačítko **zamýkání** nebo znovu tlačítko **odemykání**.

**Globální zavření**

**Vozidla bez bezklíčového systému**

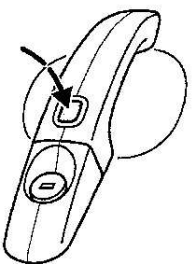

**POZOR**  
Při používání globálního zavírání buďte opatrní. V případě nutnosti ihned stiskněte tlačítko, aby se zavírání zastavilo.

E78275  
**POZOR**  
Při používání globálního zavírání buďte opatrní. V nouzovém případě stiskněte pro zastavení funkce tlačítko u kliky dveří řidiče.

**Poznámka:** Globální zavírání lze aktivovat tlačítkem u kliky dveří řidiče. Globální ovládání a zavírání lze rovněž aktivovat tlačítky na pasivním klíči.



## Imobilizér motoru

### PRINCIPY FUNKCE

Imobilizér motoru je zabezpečovacím prvkem proti odcizení, který zabráňuje nastartovat motor bez správně kodovaného klíče.

### KÓDOVANÉ KLÍČE

**Poznámka:** Nezakrývejte klíče kovovými předměty. Usmadněte tím, aby přijímač správně klíč rozpoznal.

**Poznámka:** Při případné ztrátě klíče nechte všechny ostatní klíče překódovat. Pro další informace se obraťte na svého prodejce. Náhradní klíče překódujte současně se svými stávajícími klíči.

V případě ztráty klíče můžete u svého prodejce Ford získat náhradní. Je-li to možné, poskytněte mu číslo klíče, uvedené na štítku dodaném s originálními klíči. Od svého prodejce Ford můžete také získat další klíče.

### AKTIVOVÁNÍ IMOBILIZÉRU MOTORU

Imobilizér motoru se automaticky aktivuje krátce po vypnutí zapalování.

### DEAKTIVOVÁNÍ IMOBILIZÉRU MOTORU

Imobilizér motoru se automaticky deaktivuje po zapnutí zapalování pomocí správně nakódovaného klíče.

Pokud se na informačním displeji zobrazí zpráva **Imobiliser active (imobilizér je aktivní)**, nedošlo k rozpoznání klíče. Vyměte klíč a zkuste to znova.

Pokud nelze se správně nakódovaným klíčem nastartovat motor, jedná se o poruchu. Po vypnutí zapalování se na informačním displeji zobrazí zpráva **Imobiliser active (imobilizér je aktivní)**. Nechte imobilizér okamžitě zkontrolovat.

### PRINCIPY FUNKCE

#### System alarmu

Vaše vozidlo je vybaveno jedním z následujících systémů alarmu:

- obvodový alarm
- obvodový alarm se snímači interiéru
- alarm prvního typu se snímači interiéru a sirénou se záložní baterií
- alarm prvního typu se snímači interiéru, sirénou se záložní baterií a snímači náklonu vozidla

#### Obvodový alarm

Obvodový alarm brání neoprávněnému otevření dveří a kapoty vozidla. Chrání tak i audio-jednotku.

#### Snímače interiéru



E71401

#### POZOR

Snímače ve svítlině osvětlení interiéru nesmějí být zakryty. Nazapínejte plnou ochranu poplašným zařízením, pokud jsou ve vozidle lidé, zvířata nebo jiné pohybující se objekty.

Tyto snímače zaznamenávají veškerý pohyb uvnitř vozidla a slouží jako odstrašující prvek proti neoprávněnému vniknutí do vozidla.

## Alarm

#### Siréna se záložní baterií

Siréna se záložní baterií, která se rozezní v případě spuštění alarmu, je přidávaný prvek poplašného zařízení. Do pohotovosti přechází ihned po uzamčení vozidla. Siréna je vybavena vlastní baterií a zničí po odpojení autobaterie vozidla nebo při jejím vlastním odpojení.

#### Snímače náklonu

Snímače náklonu sledují změnu náklonu vozidla a odhalí pokus o odcizení odtážením vozidla.

**Poznámka:** Přepřavujete-li vozidlo na trajektu se zapnutým alarmem, vyřaďte snímače náklonu volbou snížené ochrany. Při případných pohybech nedojde ke spuštění alarmu.

#### Spuštění alarmu

Je-li alarm aktivován, dojde k jeho spuštění následujícími způsoby:

- otevřením dveří, zadních výklopných dveří nebo kapoty bez pomoci správného klíče nebo dálkového ovladače
- demontáží audio nebo navigačního systému
- otočením zapalování do polohy **I, II** nebo **III** bez použití platného klíče
- pokud snímače interiéru zaznamenají pohyb v interiéru

## Alarm

- pokud dojde k odpojení baterie nebo baterii zálohované sirény, dojde u vozidel vybavených baterii zálohovanou sirénou k jejímu rozeznání
- pokud snímače náklonu vozidla zaznamenají změnu náklonu

Dojde-li ke spuštění alarmu, bude po dobu 30 sekund znít houkačka a po dobu pěti minut bude v činnosti výstražná funkce ukazatelů směru.

Jakýkoli další zaznamenaný výše uvedený útok spustí opětovně alarm.

### Plná a snížená ochrana

#### Plná ochrana

Plná ochrana je standardním nastavením. Při plné ochraně jsou po zapnutí alarmu aktivovány snímače interiéru i náklonu.

**Poznámka:** *Tim může v případě přetomnosti zviřat uvnitř vozidla nebo při přepravě vozidla na trajektu dojit ke spuštění planého alarmu.*

#### Snížená ochrana

Při snížené ochraně nejsou po zapnutí alarmu snímáče interiéru a náklonu aktivní.

**Poznámka:** *Při snížené ochraně je spuštění alarmu omezeno pouze na obvodový zapalování. Po zapnutí zapalování se alarm přepne zpět do režimu plné ochrany.*

### Ask on Exit (dotaz při odchodu)

Alarm je možné nastavit tak, že se informační displej pokládá zeptá, jaký režim ochrany si přejete nastavit.

## Alarm

### ODUŠTĚNÍ ALARMU

#### Všechna vozidla

Pro zapnutí alarmu uzamkněte klíčem nebo dálkovým ovladačem vozidlo.

### ZAJIŠTĚNÍ ALARMU

#### Obvodový alarm

Vypnutí a ztišení poplachu je možné odemčením dveří pomocí klíče, zapnutím zapalování pomocí správně nakočovaného klíče nebo odemčením dveří pomocí dálkového ovladače. Viz **Zamykání a odemykání** (strana 37).

#### Poplašené zařízení první kategorie

Vypnutí a ztišení poplachu je možné odemčením dveří pomocí klíče v zámku dveří řidiče a zapnutím zapalování pomocí správně nakočovaného klíče během 12 sekund nebo odemčením dveří pomocí dálkového ovladače. Viz **Zamykání a odemykání** (strana 37).

Pokud zvolíte **Ask on Exit** (dotaz při odchodu), zobrazí se na displeji panelu přístrojů po každém vypnutí zapalování zpráva **Reduced guard?** (Zapnout sníženou ochranu?).

Pokud si přejete zapnout sníženou ochranu, stiskněte po zobrazení této zprávy tlačítko **OK**.

Pokud si přejete zapnout plnou ochranu, opusťte vozidlo bez stisknutí tlačítka **OK**.

#### Vyber plné nebo snížené ochrany

**Poznámka:** *Volbou **Reduced** (snížená ochrana) nedojde k hrubému nastavení alarmu na sníženou ochranu. Snížená ochrana bude nastavena pouze do dalšího zapnutí zapalování. Pokud chcete alarm pravidelně nastavovat na sníženou ochranu, zvolte **Ask on Exit** (dotaz při odchodu).*

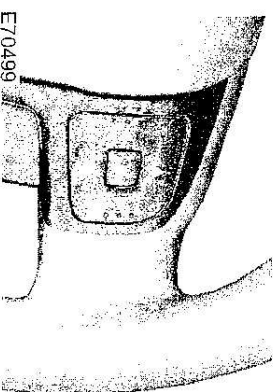

E70499

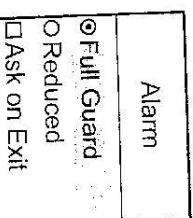

E74509

1. Pro vstup do hlavního menu stiskněte na volantu tlačítko se šipkou doprava.
2. Pomocí šipek nahoru a dolů vyberte volbu **Setup** (nastavení) a stiskněte šipku vpravo.
3. Vyberte volbu **Alarm** a stiskněte šipku vpravo.
4. Vyberte **Reduced** (sníženou) nebo **Full guard** (plnou ochranu). Pokud upřednostňujete dotaz po každém vypnutí zapalování, vyberte **Ask on Exit**.
5. Pro potvrzení volby stiskněte tlačítko **OK**.
6. Pro opuštění menu stiskněte tlačítko se šipkou doleva. Pro přímý návrat k zobrazení palubního počítače přidržitě stisknuté tlačítko se šipkou doleva.

#### Informační zprávy

Viz **Informační hlášení** (strana 98).

## Volant

## Volant

### NASTAVENÍ VOLANTU

#### POZOR

Nikdy nenastavujte volant, když je vozidlo v pohybu.

**Poznámka:** Ujistěte se, že sedíte ve správné poloze. Viz *Sezení ve správné poloze* (strana 122).

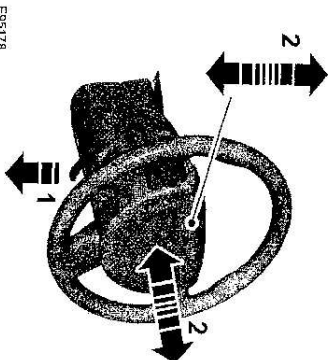

ES9178



ES9179

#### POZOR

Při navracení páky do její původní polohy se ujistěte, že jste páku plně dotáhli.

### OVLÁDÁNÍ AUTORÁDIA

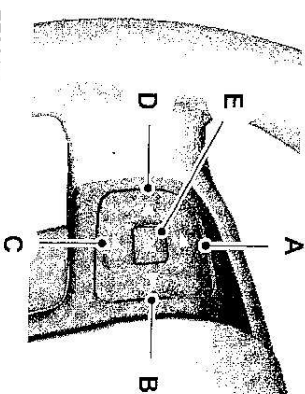

E72288

- A Zvýšení hlasitosti
- B Vyhledávání vpřed
- C Snížení hlasitosti
- D Vyhledávání zpět
- E Režim (Mode)

#### Režim (Mode)

Pro volbu zdroje audio signálu stiskněte a **držte** tlačítko Režim (Mode).

Tlačítko Režim (Mode) stiskněte pro:

- přeladění rádia na další předvolenou stanici
- přehrávání dalšího CD
- přehrávání druhé strany kazety

- přijetí přichozího telefonního hovoru
- ukončení telefonního hovoru

#### Vyhledávání

Tlačítko vyhledávání stiskněte pro:

- naladění další rádiové stanice o vyšší nebo nižší frekvenci daného frekvenčního rozsahu
- přehrávání následující nebo předchozí skladby na CD
- rychlé převíjení kazety vpřed nebo vzad

Stiskněte a **držte** tlačítko vyhledávání:

- ladění rádia na vyšší nebo nižší frekvenci daného frekvenčního rozsahu
- vyhledávání ve skladbách na CD.

## Stěrače a ošťikovače

### STĚRAČE ČELNÍHO SKLA

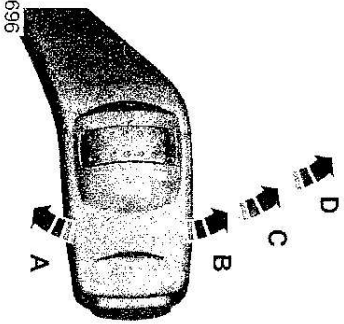

- A Jedno setření
- B Intervalové stírání
- C Normální stírání
- D Stírání vysokou rychlostí

#### Intervalové stírání

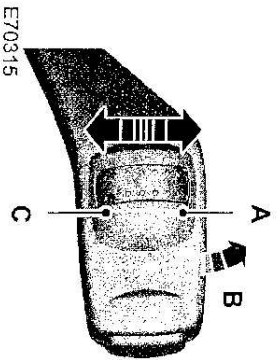

- A Krátký interval stírání
- B Intervalové stírání
- C Dlouhý interval stírání

### AUTOMATICKÉ STÍRÁNÍ

#### VÝSTRAHY

1 Nezapínejte automatické stírání za suchého počasí. Snímač deště je velmi citlivý a stěrače se mohou spustit, když se na čelní sklo dostanou nečistoty nebo hmly.

1 Stírátka vyměňte, jakmile po sobě začínou nechávat pruhy vody a šmouhy. Pokud je nevyměníte, bude snímač deště i nadále detekovat na čelním skle vodu a stěrače budou stírat přestože větší část čelního skla bude suchá.

1 Před zapnutím funkce automatického stírání při námraze nejprve čelní sklo úplně odmrázte.

1 Před vjeřím do myčky nezapomente automatické stírání vypnout.

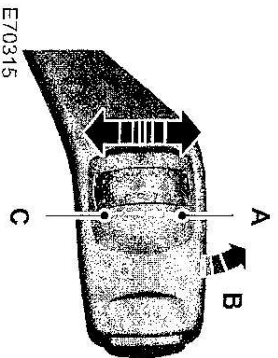

- A Vysoká citlivost
- B Zapnuto
- C Nízká citlivost

## Stěrače a ošťikovače

Po zapnutí automatického stírání nebudou stěrače stírat, dokud nebude na čelním skle zjištěna voda. Snímač deště pak bude neustále měřit množství vody na čelním skle a automaticky tomu přizpůsobí rychlost stírání.

Citlivost snímače deště nastavíte otočným regulátorem. Při nízké citlivosti začnou stěrače stírat, až když snímač zjistí na čelním skle hodně vody. Při vysoké citlivosti začnou stěrače stírat, když snímač zjistí na čelním skle malé množství vody.

### OSTŘIKOVAČE ČELNÍHO SKLA

#### POZOR

⚠ Nespouštějte ošťikovače čelního skla na dle než 10 sekund, nebo když je nádržka prázdná.

**Poznámka:** Trysky ošťikovačů jsou při zapnutém zapalování vyhřívány.

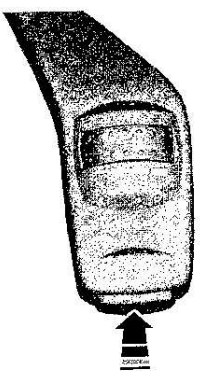

E70776

### STĚRAČ A OSTŘIKOVAČE ZADNÍHO OKNA

#### Intervalové stírání

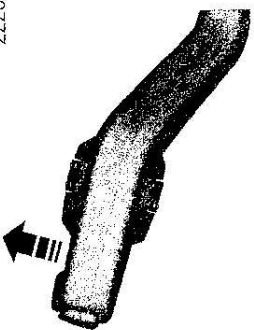

E70777

#### Stírání při zpětném chodu

Stěrač zadního skla se při zatřazení zpátečky spustí automaticky, je-li páčka stěračů v poloze B, C nebo D.

#### Ošťikovač

#### POZOR

⚠ Nespouštějte ošťikovač zadního skla na dle než 10 sekund, nebo když je nádržka prázdná.

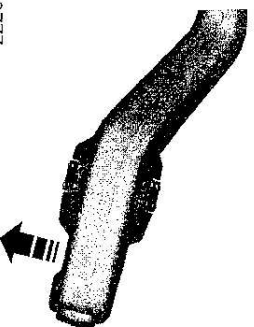

E70777



## Stěrače a ostřikovače

Pro aktivaci ostřikovače přitáhněte páku plně k volantu a držte ji v této poloze.

### OSTŘIKOVAČE SVĚTLOMETŮ

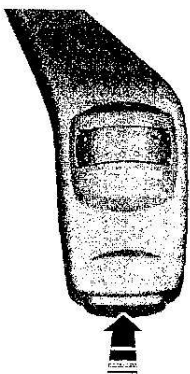

E70776

Jsou-li zapnuté světlomety, uvedou se ostřikovače světlometů do chodu spolu s ostřikovači čelního skla.

**Poznámka:** Aby se předešlo rychlému vyprázdnění nádrží kapaliny do ostřikovačů, nespustí se ostřikovače světlometů při každém spuštění ostřikovačů čelního skla.

### KONTROLA STÍRÁTEK STĚRAČŮ

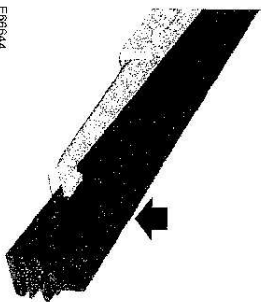

E86944

Bříškem prstu přejedte po hraně stíratka a zkontrolujte, zda není drsná.

Pruž stírátek čistěte vodou pomocí měkké houby.

### VÝMĚNA STÍRÁTEK STĚRAČŮ

Lišta stěrače čelního skla

#### VÝSTRAHY

❶ Pro výměnu lišt stěračů nastavte stěrače čelního skla do servisní polohy.

❷ Servisní polohu stěračů můžete v zimě používat pro snazší přístup k lištám stěračů při jejich čištění od sněhu a ledu. Jakmile zapnete zapalování, stěrače čelního skla se vrátí do původní polohy, proto před zapnutím zapalování zcela zbavte čelní sklo námrazy.

**Poznámka:** Lišty stěračů čelního skla mají odlišnou délku. Viz **Technická data** (strana 52). Pokud nemontujete stírací lišty o nesprávné délce, nemusí snírač dobře pracovat správně.

Nastavte stěrače čelního skla do servisní polohy.

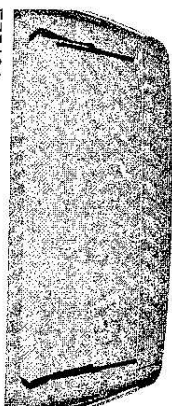

E75184

## Stěrače a ostřikovače

Lišta stěrače zadního okna

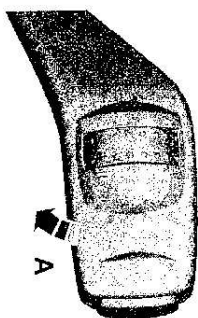

E75188

Vypněte zapalování a během tří sekund přesuňte páku stěračů do polohy A.

Jakmile se stěrače přesunou do servisní polohy, uvolněte páku.

Zvedněte ramena stěračů.



E72899

Instalaci proveďte obráceným postupem.

**Poznámka:** Ujistěte se, že je lišta stěrače zajištěna na svém místě.

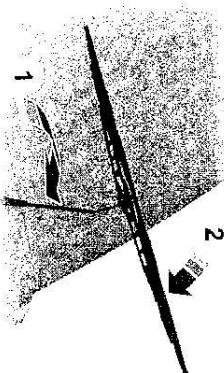

E93783

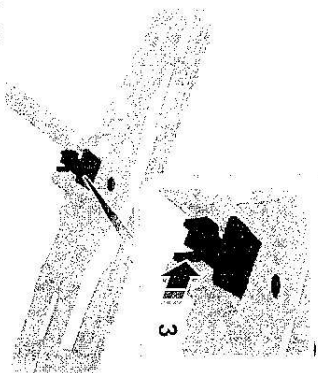

E93784

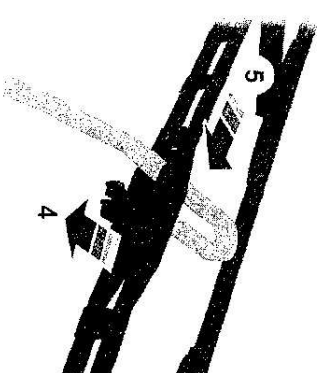

E93785

## Stěrače a ostřikovače

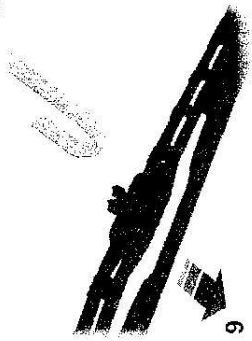

Instalaci proveďte obráceným postupem

E93786

### TECHNICKÁ DATA

Délky lišt stěračů čelního skla

Položka	Rozměr v mm (palcích)	
	Levá	Pravá
Vozidla s funkcí automatického stírání	750 (29,5)	700 (27,6)
Vozidla bez funkce automatického stírání	750 (29,5)	650 (25,6)

## Osvětlení

### OVLÁDÁNÍ OSVĚTLENÍ

Polohy spínače osvětlení

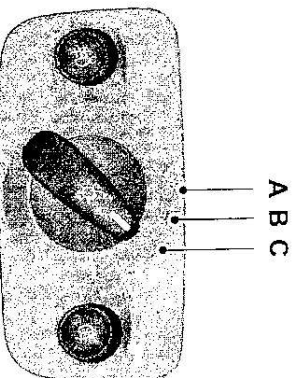

E70718

- A Vypnuto
- B Boční a koncová světla
- C Světlomety

Parkovací světla

#### UPOZORNĚNÍ

ⓘ Dlouhé používání parkovacích světel může vybit autobaterii.

Vypněte zapalování.

**Obě strany**

Otočte ovladač světel do polohy **B**.

Jedna strana

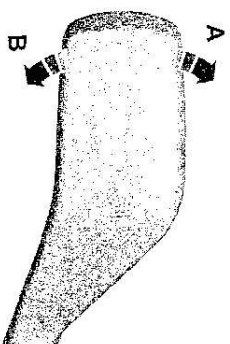

E75505

- A Pravá strana
- B Levá strana

Dálková a tlumená světla

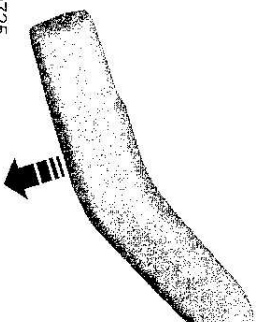

E70725

Pro přepnutí mezi dálkovými a tlumenými světly přitáhněte páčku úplně k volantu.

**Světelná houkačka**

Přitáhněte páčku lehce k volantu.

## Osvětlení

### Osvětlení příjezdu

Vypněte zapalování a přitáhněte páčku směrových světel k volantů, aby se zapnul světlomet. Uslýšíte krátký tón. Světlomety automaticky zhasnou po třech minutách při otevřených dveřích nebo po 30 sekundách po uzavření posledních dveří.

Pokud uzavřete všechny dveře, ale během následujících 30 sekund některé z dveří otevřete, dojde na tři minuty k opětovnému spuštění časovače.

Osvětlení příjezdu lze zrušit opětovným přitáhnutím páčky směrových světel k volantů nebo zapnutím zapalování.

### AUTOMATICKY ZAPÍNANÁ SVĚTLA



E70719

**Poznámka:** Pokud jste zapnuli automatické osvětlení, můžete dálková světla zapnout pouze tehdy, pokud funkce automatického osvětlení zapnula světlomety.

Světlomety se budou zapínat a vypínat automaticky v závislosti na okolních světelných podmínkách.

### PŘEDNÍ MLHOVÁ SVĚTLA



E70721

#### POZOR

**⚠** Přední světlomety do mlhy použijte pouze v případech, kdy je viditelnost výrazně snížena mlhou, snežením nebo deštěm.

### ZADNÍ MLHOVÁ SVĚTLA



E70720

#### UPOZORNĚNÍ

**⚠** Koncová světla do mlhy používejte pouze v případech, kdy je viditelnost menší než 50 metrů.

**⚠** Nepoužívejte zadní světla do mlhy, pokud prší nebo sněží a viditelnost je více než 50 metrů.

## Osvětlení

### NASTAVENÍ SKLONU SVĚTLOMETŮ

**Poznámka:** Vozidla s xenonovými světlomety jsou vybavena automatickou regulací sklonu světlometů.

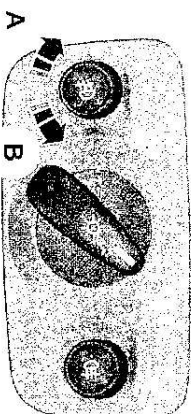

E70722

- A Zvednutý světlometný kužel světlometů
- B Snížený světlometný kužel světlometů

Výškovou úroveň světlometného kužele světlometů můžete přizpůsobovat nákladu vozidla.

### Doporučené polohy spínače regulace sklonu světlometů

Zatížení	Zatížení			Náklad v zavazadlovém prostoru	Poloha spínače
	Přední sedadla	Druhá řada sedadel	Třetí řada sedadel		
1-2	-	-	-	-	0
1-2	-	-	2	-	0 (0.5) <sup>2</sup>
1-2	3	3	-	-	1 (0.5) <sup>2</sup>
1-2	3	3	-	-	max <sup>1</sup>
1	-	-	-	-	max <sup>1</sup>
1	-	-	-	-	4 (1.5) <sup>2</sup>

<sup>1</sup> Viz Identifikační štítek vozidla (strana 252).

<sup>2</sup> Vozidla s aktivním pérováním

## Osvětlení



### VÝSTRAŽNÁ PŘERUŠOVANÁ SVĚTLA

**Poznámka:** V závislosti na právních předpisech a nařízeních platných v zemi, pro kterou bylo vozidlo původně vyrobeno, se může výstražná funkce směrových světel aktivovat v případě silného brzdění.

Pro nastavení položky: Viz **Rychlé zahájení** (strana 10).

### ADAPTIVNÍ SYSTÉM ČELNÍHO OSVĚTLENÍ (AFS)

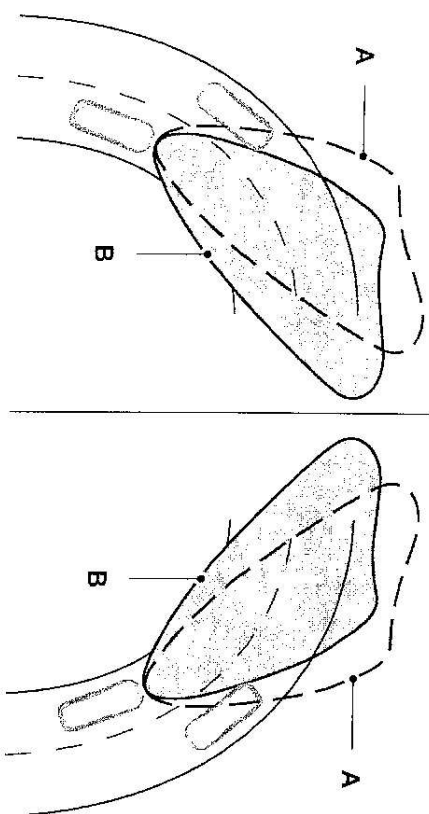

E72897

- A bez AFS
- B s AFS

Nastavení AFS světlometů při tlumených světlech závisí na směru a rychlosti vozidla. Při jízdě v noci tak dochází ke zlepšení viditelnosti a zároveň je omezeno oslňování protijedoucích řidičů.

Systém není funkční, je-li vozidlo v klidu, je-li zapnuto denní jízdní osvětlení nebo při zářezané zpátečce.

56

## Osvětlení

Při závadě systému se na informačním displeji objeví zpráva. Viz **Informační hlášení** (strana 98). Světlometry se přesunou do pevné střední polohy nebo do polohy tlumených světel. Nechte si systém co nejdříve zkontrolovat.

### Světlometry do zatáčky

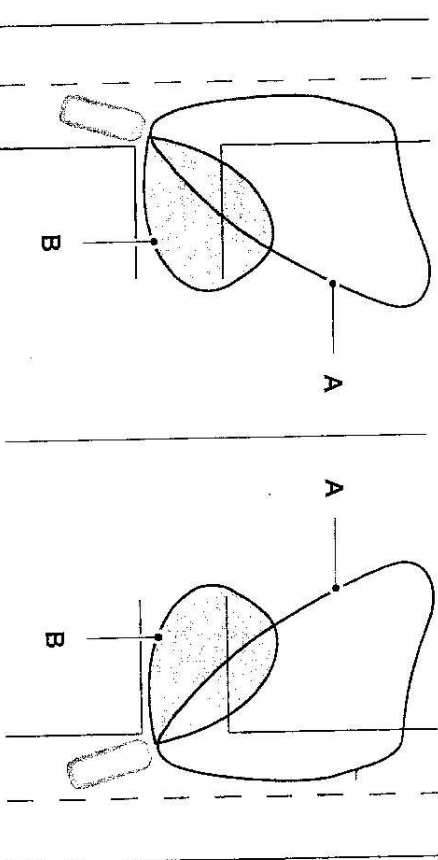

E72898

- A Světelný kužel světlometů
- B Světelný kužel světlometů do zatáčky

Světlometry do zatáčky osvětlují při zatáčení vnitřní stranu zatáčky.

57



## Osvětlení

### SMĚROVÁ SVĚTLA

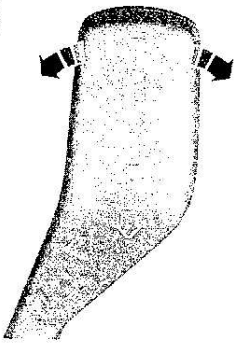

E70727

**Poznámka:** Vychyľte páku nahoru nebo dolů a ukazatele směru třikrát bliknou.

### VNITŘNÍ OSVĚTLENÍ

#### Stropní svítlna

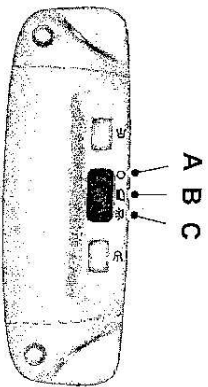

E71945

- A Vypnuto
- B Dveřní kontakt
- C Zapnuto

## Osvětlení

### Svítilny zrcátek ve slunečních clonách

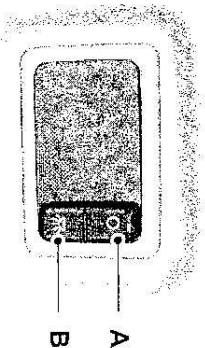

E72900

- A Vypnuto
- B Zapnuto

Jestliže nastavíte při vypnutí zapalování spínač do polohy C, vnitřní osvětlení se automaticky zhasne, aby se zabránilo vybití baterie. Opětovně rozsvícení vnitřního osvětlení provedete krátkým zapnutím a vypnutím zapalování.

#### Svítilny na čtení

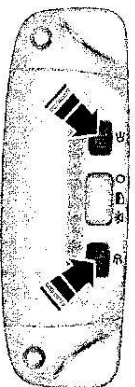

E71946

Jestliže vypnete zapalování, světa pro členi po určité době automaticky zhasnou, aby se zabránilo vybití baterie. Opětovně rozsvícení světa provedete krátkým zapnutím a vypnutím zapalování.

58

1. Otevřete kapotu. Viz **Otvírání a zavírání kapoty** (strana 2.17).

### DEMONTOVÁNÍ SVĚTLOMETU

#### POZOR

Xenonové výbojky nechte vyměnit fádně vyškoleným technikem. Je zde nebezpečí úrazu elektrickým proudem.

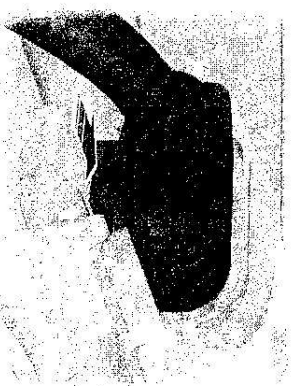

E88R75

2. Demontujte šrouby.
3. Odpojte elektrický konektor.
4. Zatáhněte světlomet co nejdále ke středu vozidla, abyste jej oddělili od spodního upevňovacího uchytu.
5. Nadzvedněte vnější stranu světlometu a vyjměte jej.

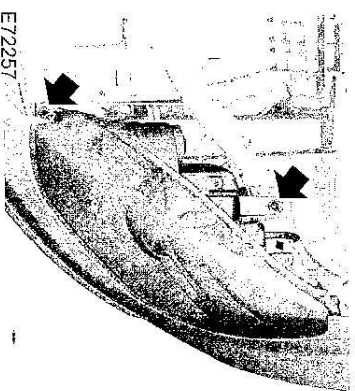

E72257

**Poznámka:** Při demontáži světlometu se ujistěte, že přední šrouby zůstávají ve výškové světlometu.

59

## Osvětlení

**Poznámka:** Při montáži světlometu se ujistěte, že jste správně připojili elektrický konektor.

**Poznámka:** Při montáži světlometu se ujistěte, že jste světlomet řádně usadili ve spodním upevňovacím místě.

**Poznámka:** Při montáži světlometu se před montáží ujistěte, že je přední šroub umístěn ve výšišku světlometu.

**Poznámka:** Při montáži světlometu nejprve utáhněte přední a teprve potom zadní šroub.

## VÝMĚNA ŽÁROVKY

### UPOZORNĚNÍ

⚠ Vypněte světla i zapalování.

⚠ Před demontáží žárovky ji nechte vychladnout.

⚠ Xenonové výbojky nechte vyměnit řádně vyškoleným technikem. Je zde nebezpečí úrazu elektrickým proudem.

### VÝSTRAHY

⚠ Nedotýkejte se skla žárovky.

⚠ Používejte pouze žárovky správné specifikace. Viz **Tabulka specifikací žárovek** (strana 71).

**Poznámka:** Následující pokyny popisují demontáž žárovek. Náhradní žárovky nasazuje v obráceném pořadí kroků, není-li uvedeno jinak.

### Světlomet

**Poznámka:** Demontujte kryty, abyste získali přístup k žárovkám.

A B C D

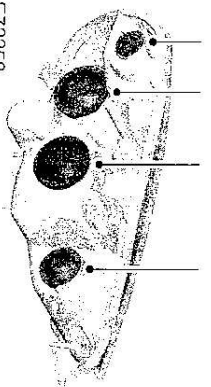

E72258

- A Směrová světla
- B Světlomety - dálková světla
- C Tlumené světlo světlometu
- D Světlomet do zatáčky

### Směrové světlo

1. Demontujte světlomet. Viz **Demontování světlometu** (strana 59).

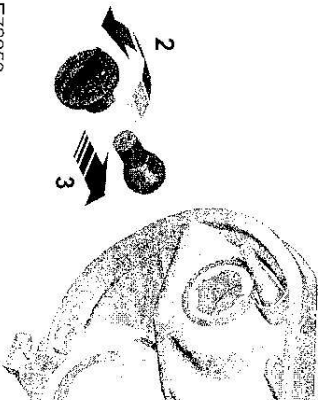

E72259

## Osvětlení

2. Otočte držákem žárovky proti směru hodinových ručiček a vyjměte jej.
3. Jemně zatláčte žárovku do držáku žárovky, otočte ji proti směru hodinových ručiček a vyjměte ji.

### Světlomety - dálková světla

1. Demontujte světlomet. Viz **Demontování světlometu** (strana 59).

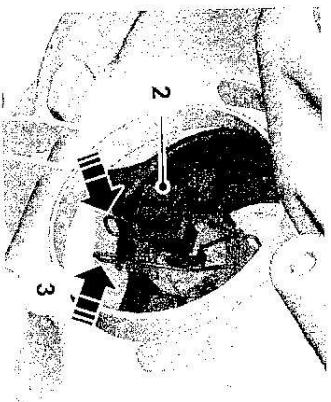

E72261

2. Odpojte elektrický konektor.
  3. Uvolněte sponu a vyjměte žárovku.
- Tlumené světlo světlometu**
1. Demontujte světlomet. Viz **Demontování světlometu** (strana 59).



E72260

2. Otočte držákem žárovky proti směru hodinových ručiček a vyjměte jej.
3. Vyměňte žárovku.

### Světlomet do zatáčky

1. Demontujte světlomet. Viz **Demontování světlometu** (strana 59).

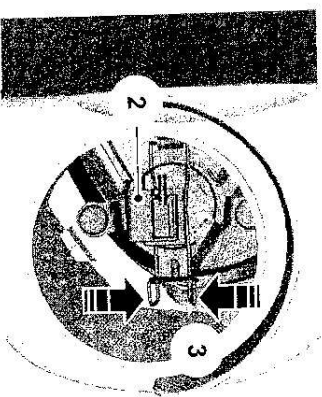

E72262

2. Odpojte elektrický konektor.
3. Uvolněte sponu a vyjměte žárovku.

## Osvětlení

### Boční ukazatel směru

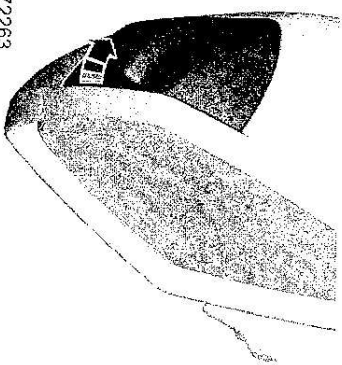

E72263

1. Opatrně demontujte boční ukazatel.

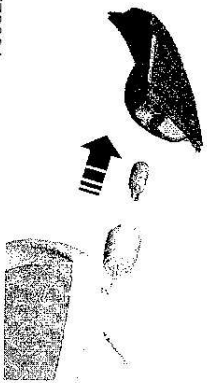

E72291

2. Vyměňte držák žárovky.
3. Vyměňte žárovku.

### Přibližovací světlo

**Poznámka:** Nariočte sklo zrcátka co nejvíce dovnitř.

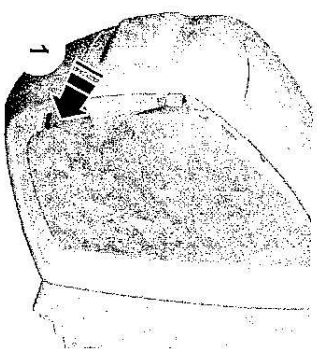

E72264

1. Vložte do mezery mezi lemem zrcátka a jeho sklem šroubovák a uvolněte kovovou upevňovací sponu.

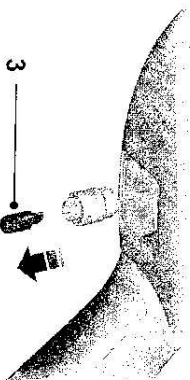

E7266

2. Demontujte svítilnu.
3. Vyměňte žárovku.

### Přední mlhové světlo a boční světlo (S-MAX)

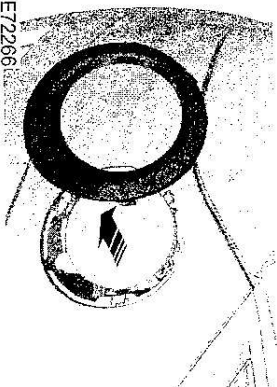

E72266

1. Demontujte obložení.

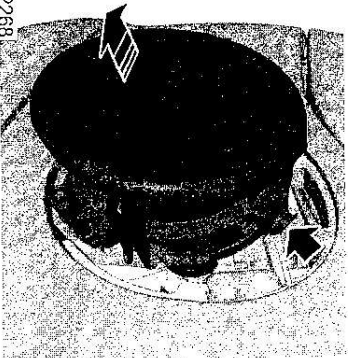

E72268

2. Pomocí šroubováku uvolněte sponu na horní hraně svítilny.
3. Demontujte svítilnu.

## Osvětlení

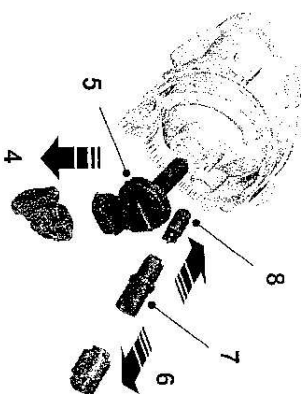

E74542

4. Odpojte elektrický konektor.
- Poznámka:** Žárovku přední mlhové svítilny nelze oddělit od držáku žárovky.
5. Otočte držákem žárovky mlhové svítilny proti směru hodinových ručiček a vyjměte jej.
  6. Odpojte elektrický konektor.
  7. Otočte držákem žárovky boční svítilny proti směru hodinových ručiček a vyjměte jej.
  8. Demontujte žárovku boční svítilny.

## Osvětlení

### Přední mlhové světlo a boční světlo (Galaxy)

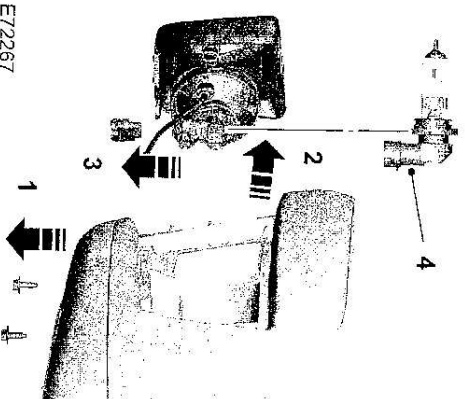

E72267

1. Demontujte šrouby.
2. Demontujte svítilnu.
3. Odpojte elektrický konektor mlhové svítilny.

**Poznámka:** Žárovku přední mlhové svítilny neze oddělit od držáku žárovky.

4. Otočte držákem žárovky mlhové svítilny proti směru hodinových ručiček a vyjměte jej.

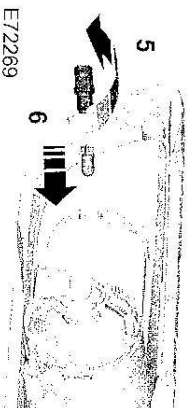

E72269

5. Otočte držákem žárovky boční svítilny proti směru hodinových ručiček a vyjměte jej.
6. Demontujte žárovku boční svítilny.

### Koncové světlo (S-MAX)

Směrové, brzdové a koncové světlo

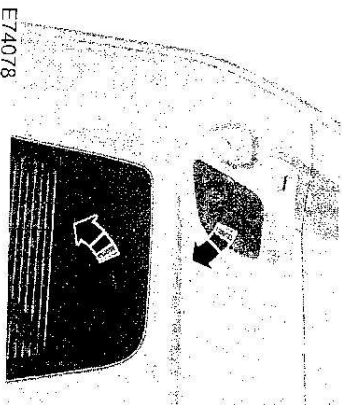

E74078

1. Demontujte panely obložení.

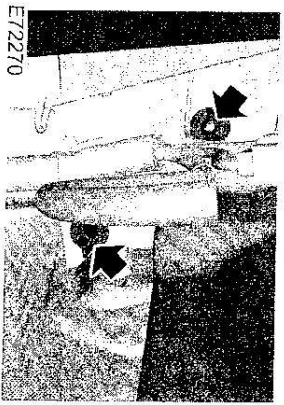

E72270

2. Demontujte klídkové matice.

## Osvětlení

### Zpětná svítilna, mlhová svítilna a koncová svítilna

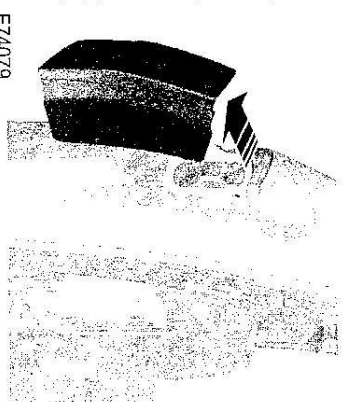

E74079

3. Demontujte svítilnu.
4. Odpojte elektrický konektor.



E72271

1. Demontujte panel obložení.

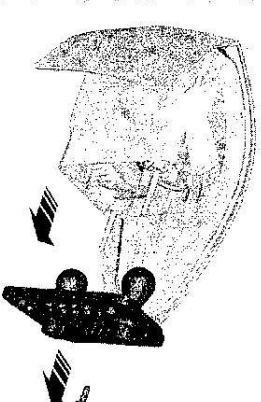

E74080

5. Odšroubujte šroub.
6. Vyjměte držák žárovky.
7. Jemně zatlačte žárovku do držáku žárovky; otočte ji proti směru hodinových ručiček a vyjměte ji.

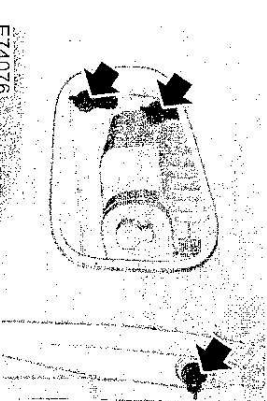

E74076

2. Demontujte klídkové matice.
3. Demontujte svítilnu.
4. Odpojte elektrický konektor.



## Osvětlení

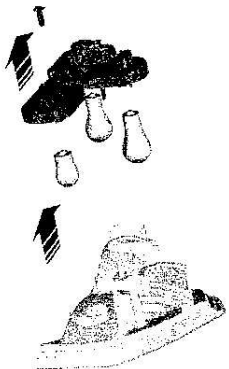

E74077

5. Odšroubujte šroub.
6. Vyměňte držák žárovky.
7. Jemně zatlačte žárovku do držáku žárovky, otočte ji proti směru hodinových ručiček a vyjměte ji.

### Koncové světlo (Galaxy)

Směrová svítlna, brzdová svítlna a koncová svítlna

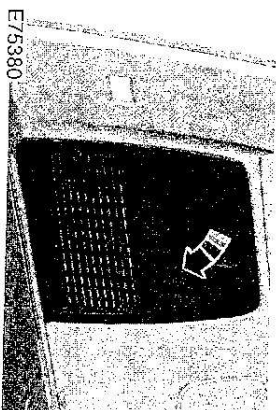

E75380

1. Demontujte panel obložení.

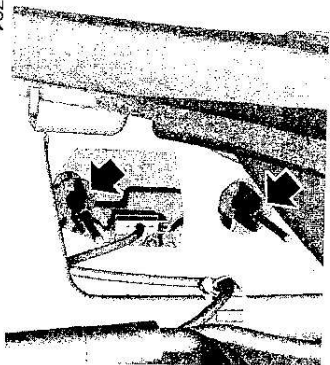

E72791

2. Demontujte křídlové matice.

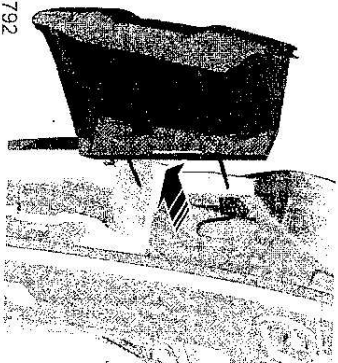

E72792

3. Demontujte svítlnu.
4. Odpojte elektrický konektor.



E72793

5. Odšroubujte šroub.
6. Vyměňte držák žárovky.
7. Jemně zatlačte žárovku do držáku žárovky, otočte ji proti směru hodinových ručiček a vyjměte ji.

### Zpětná svítlna, mlhová svítlna a koncová svítlna



E72794

1. Demontujte panel obložení.

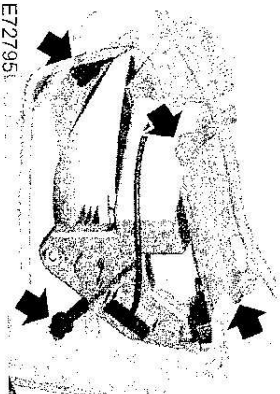

E72795

2. Demontujte křídlové matice.
3. Demontujte svítlnu.
4. Odpojte elektrický konektor.

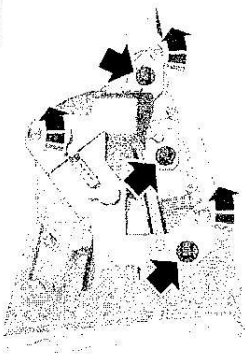

E72797

5. Otočte držákem žárovky proti směru hodinových ručiček a vyjměte jej.

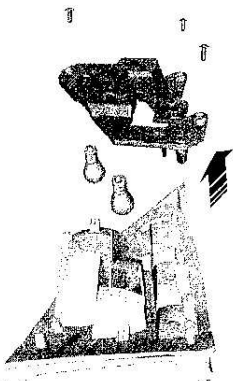

E72798

6. Demontujte šrouby.

## Osvětlení

7. Vyměňte držák žárovky.
8. Jemně zatlačte žárovku do držáku žárovky, otočte ji proti směru hodinových ručiček a vyjměte ji.

**Střední horní brzdové světlo (S-MAX)**

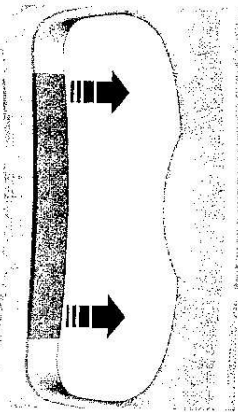

E75459

1. Demontujte panel obložení.

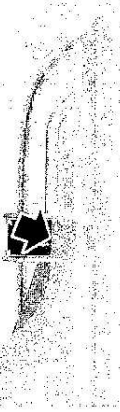

E75460

2. Uvolněte pružné přichytky.



E72790

3. Demontujte svítlnu.
4. Vyměňte žárovku.

**Střední horní brzdové světlo (Galaxy)**

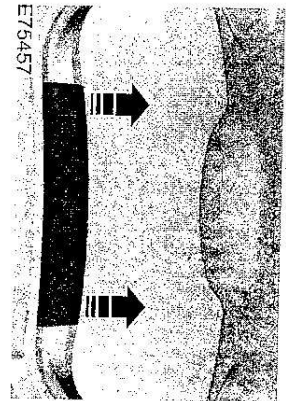

E75457

1. Demontujte panel obložení.

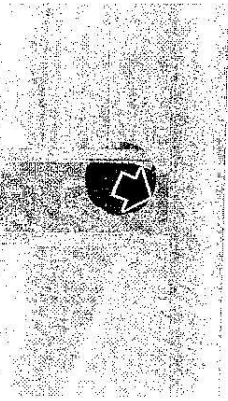

E75458

2. Uvolněte pružné přichytky.



E72790

3. Demontujte svítlnu.

4. Vyměňte žárovku.

**Osvětlení registrační značky**

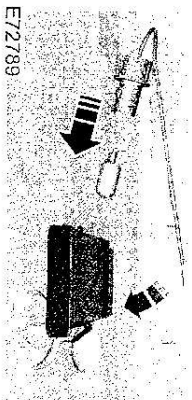

E72789

1. Opatrně uvolněte pružnou přichytku.
2. Demontujte svítlnu.
3. Otočte žárovkou proti směru hodinových ručiček a vyjměte ji.

**Vnitřní osvětlení**

**Vozidla bez snímací interiéru**

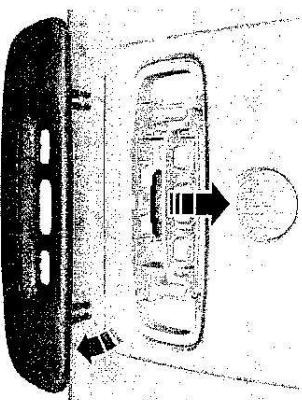

E72788

1. Opatrně vypáče čočky.
2. Vyjměte čočku.
3. Vyměňte žárovku.

## Osvětlení

**Vozidla se snímací interiéru**

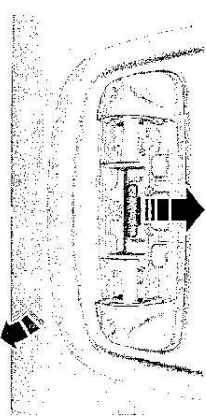

E72787

1. Opatrně vypáče čočky.
2. Vyjměte čočku.
3. Vyměňte žárovku.

**Svítlny na čtení**

**Vozidla bez snímací interiéru**

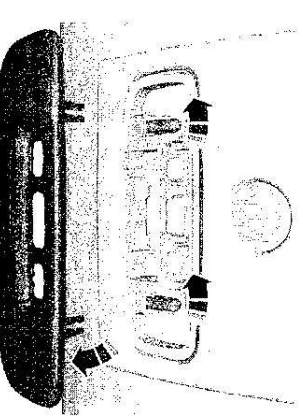

E72796

1. Opatrně vypáče čočky.
2. Vyjměte čočku.
3. Vyměňte žárovku.

## Osvětlení

Vozidla se snímací interiéru

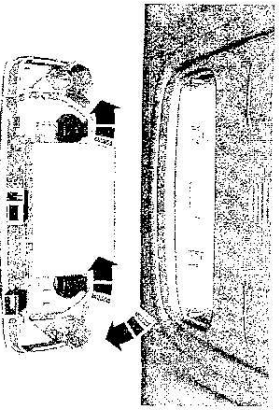

- E72786
1. Opatrně vypácte svítilnu.
  2. Otočte držákem žárovky proti směru hodinových ručiček a vyměňte její.

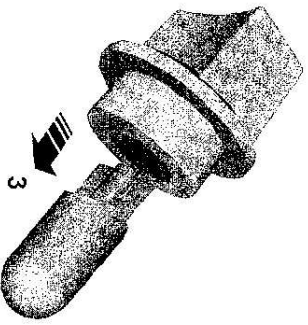

- E72939
3. Vyměňte žárovku.

Svítilna zrcátka ve sluneční cloně

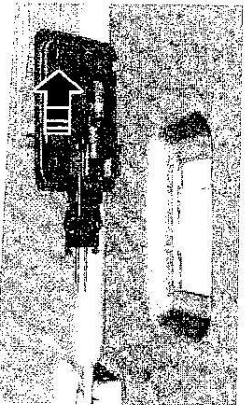

- E72785
1. Opatrně vypácte svítilnu.
  2. Vyměňte žárovku.

**Svítilna osvětlení zavazadlového prostoru**

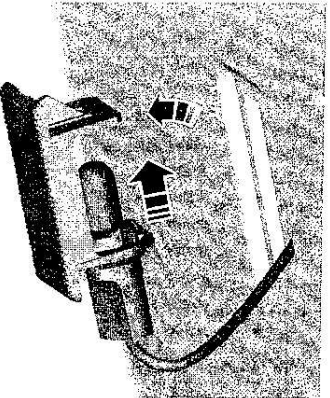

- E72784
1. Opatrně vypácte svítilnu.
  2. Vyměňte žárovku.

## Osvětlení

### TABULKA SPECIFIKACÍ ŽÁROVEK

Svítilna	Specifikace	Výkon (watt)
Přední směrové světlo	PY21W	21
Svítlomety - dálková světla	H1	55
Tlumené světlo světlometu	H7	55
Svítlomet do zatáčky	H1	55
Boční ukazatel směru	WY5W	5
Poziční světlo	W5	5
Přední mlhové světlo (S-MAX)	H8	35
Přední mlhové světlo (Galaxy)	HB4	55
Boční svítilny	W5W	5
Zadní směrová svítilna	PY21W	21
Brzdové a koncové světlo (S-MAX)	P21/5W	21/5
Brzdové světlo (Galaxy)	P21W	21
Koncové světlo (Galaxy)	W5W	5
Zadní mlhové světlo	P21W	21
Zpětný světlomet	P21W	21
Střední horní brzdové světlo	W16W	16
Osvětlení registrační značky	C5W	5
Svítilna vnitřního osvětlení	girlanda	10
Svítilna na čílení	BA 9s	5
Svítilna zrcátka ve sluneční cloně	W5W	5
Svítilna osvětlení zavazadlového prostoru	W5W	5

## Okna a zrcátka

### ELEKTRICKY OVLÁDANÁ OKNA

#### POZOR

 Nemanipulujte s elektricky ovládanými okny, pokud jejich volnému pohybu brání nějaká překážka.

**Poznámka:** Stisknete-li spínače několikrát za sebou během krátké doby, může systém přestat na určitou dobu fungovat, aby se zabránilo poškození přehřátím.

**Poznámka:** S okny můžete manipulovat ještě několik minut po vypnutí zapalování. Deaktivují se, jakmile otevřete některé dveře.

**Poznámka:** Stisknete-li ve stejný okamžik jak spínač na příslušných dveřích, tak i spínač dotyčného okna na dveřích řidiče, pohyb okna se zastaví.

Pro ovládní elektricky ovládaných oken zapněte zapalování.

### Globální otevírání a globální zavírání

Díky funkci globálního otevírání a zavírání můžete ovládat elektrická okna rovněž při vypnutém zapalování. Viz **Globální otevírání a zavírání** (strana 39).

**Poznámka:** Funkce globálního otevírání a zavírání automaticky otevřítá nebo zavírá okna pouze u vozidel vybavených čtyřmi elektricky ovládanými okny.

**Poznámka:** Globální zavírání bude fungovat pouze tehdy, pokud jste pro každé okno nastavili správné paměť.

### Spínače na dveřích řidiče

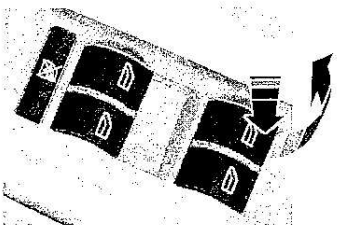

E70848

Všechna okna můžete ovládat spinači umístěnými na panelu obložení dveří řidiče.

### Spínače na dveřích spolujezdce a zadních dveřích

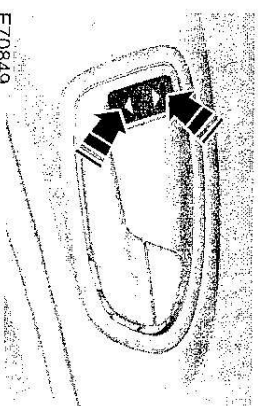

E70849

### Automatické otevírání a zavírání oken

Stisknete nebo nadzvednete spínač do druhé polohy a uvolníte jej. Opětným stisknutím nebo nadzvednutím spínače se pohyb okna zastaví.

## Okna a zrcátka

### Bezpečnostní spínač pro zadní okna

**Poznámka:** Zadní okna můžete vždy ovládat z dveří řidiče.

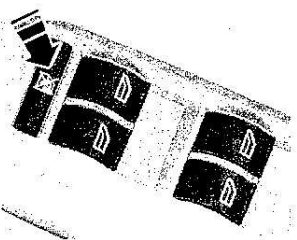

E70850

Jedním spínačem ve dveřích řidiče se deaktivují spínače elektrického ovládní zadních oken.

Při deaktivaci ovládní zadních oken se spínač u řidiče rozsvítí, zatímco spínače oken v zadních dveřích zhasnou.

### Funkce proti sevření

#### POZOR

 Neopatrné zavírání oken může poranění vyřadit ochrannou funkci a způsobit

Při zjištění překážky v dráze se elektricky ovládaná okna při zavírání automaticky zastaví a kousek se vrátí.

### Vyřazení funkce bránění uskřípnutí

#### UPOZORNĚNÍ

 Při zavírání okna na třetí pokus se funkce bránění uskřípnutí deaktivuje. Dejte pozor, aby v dráze zavírání okna nebyly žádné překážky.

Pro překonání této ochranné funkce při odporu, například v zimě, postupujte následovně:

1. Zavřete okno/střešní okno dvakrát až do bodu odporu a nechte je vrátit zpět.
2. Třikrát uzavřete okno do bodu odporu. Funkce bránění uskřípnutí se deaktivuje a nemůžete okno zavřít automaticky. Okno překoná odpor a můžete je úplně zavřít.
3. Pokud se okno nezavře ani na třetí pokus, nechte jej zkontrolovat řádně vyškoleným technikem.

### Resetování paměti elektricky ovládaných oken

#### POZOR

 Funkce bránění uskřípnutí je deaktivována, dokud neresetujete paměť.

Po odpojení autobaterie musíte paměť resetovat zvlášť pro každé okno:

1. Zvedněte spínač, dokud se okno zcela nezavře. Přidržte spínač zvednutý další sekundu nebo několik sekund.
2. Uvolněte a znovu zvedněte spínač dvakrát nebo třikrát na více než jednu sekundu.



## Okna a zrcátka

3. Otevřete okno a zkusíte je automaticky zavřít.
4. Pokud se okno automaticky nezavře, nastavte znovu paměť a opakujte postup.

### Bezpečnostní režim

#### POZOR

 Funkce proti sevření není během provádění tohoto postupu aktivní.

Zjistili-li systém poruchu, přejděte do bezpečnostního režimu. Okna se pohnou vždy jen na cca 0,5 s a znovu se zastaví. Zavřete okna po každém zastavení pohybů opětovným stlačením spínače. Kontrolu proveďte okamžitě.

### VNĚJŠÍ ZPĚTNÁ ZRCÁTKA

#### Konvexní zrcátka

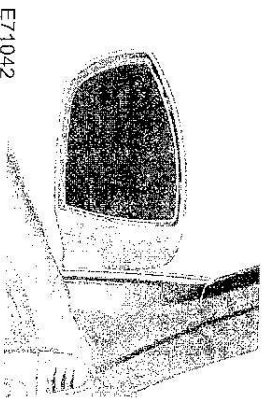

E71042

#### POZOR

 Nepřeceňujte vzdálenost předmětů, které vidíte v konvexním zrcátku. Předměty zobrazené v konvexních zrcátkách se jeví menší a vzdálenější, než jsou ve skutečnosti.

#### Sklopná zrcátka

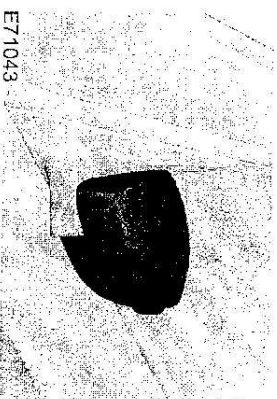

E71043

Při vrácení zrcátka do původní polohy dejte pozor, abyste je úplně zaklapli do držáku.

## Okna a zrcátka

### ELEKTRICKY OVLÁDANÁ VNĚJŠÍ ZPĚTNÁ ZRCÁTKA

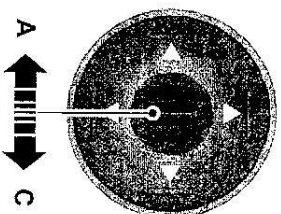

E70846

- A Levé zrcátko
- B Vypnuto
- C Pravé zrcátko

#### Polohy sklápění zrcátka

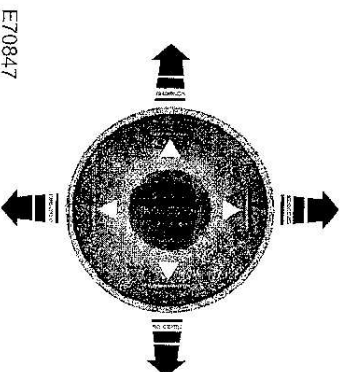

E70847

Elektricky ovládaná vnější zpětná zrcátka jsou vybavena topným článkem odmrazujícím či odmrazujícím sklo zrcátka. Viz **Vyhřívání okna a zpětná zrcátka** (strana 117).

#### Elektricky sklápěná zrcátka

Elektrické sklápění zrcátek funguje při zapnutém zapalování.

**Poznámka:** Vnější zpětná zrcátka můžete ovládat (naklápění zrcátek a sklápění) ještě několik minut po vypnutí zapalování. Deaktivují se, jakmile otevřete některé dveře.

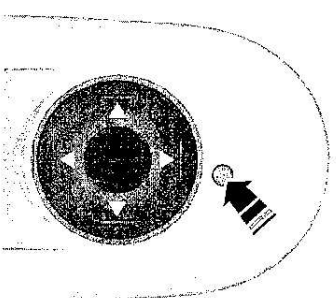

E72623

Stisknutím tlačítka sklopněte nebo vyklpněte zrcátka.

Stisknete-li spínač znovu během pohybu zrcátek, pak se zrcátka zastaví a změni směr pohybu.

## Okna a zrcátka

**Poznámka:** Jestliže se systém sklápění zrcátek použije často během krátké doby, může se na určitou dobu vyřadit z provozu, aby se zabránilo poškození přehřátím.

### Sklápění zrcátka při couvání

V závislosti na zvolené poloze spínače (A nebo C) se příslušné vnější zrcátko bude po zatážení zpátečky sklápět, čímž vám umožní sledovat obrubník.

**Poznámka:** Tuto funkci můžete vypnout otočením spínače do polohy B.

Vnější zpětné zrcátko se vrátí do původní polohy:

- pokud rychlost vozidla překročí 10 km/h (6 mph),
- přibližně po 10 sekundách po vyřazení zpátečky,
- jestliže je spínač vrácen do polohy B.

Při prvním použití této funkce se zrcátko sklopí do východní polohy. Tato poloha může být nastavena pomocí následující sekvence:

1. Zapněte zapalování. Nestartujte motor.
2. Vyberte požadované vnější zpětné zrcátko (A nebo C).
3. Zařadte zpátečku a vnější zpětné zrcátko se nastaví do přednastavené polohy.
4. Nastavte zrcátko do požadované polohy pro sklápění.
5. Vyřadte zpátečku nebo stiskněte a držte tlačítko přednastavení požadované paměti, dokud nezazní jednoduchý potvrzovací signál. Viz **Paměťová funkce** (strana 138).

Nastavení se automaticky uloží.

### VNITŘNÍ ZRCÁTKA

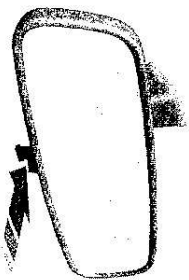

E71272

Při jízdě v noci sklopte zrcátko dolů, aby se snížila míra oslňení.

### ZRCÁTKO S AUTOMATICKÝM STMÍVÁNÍM

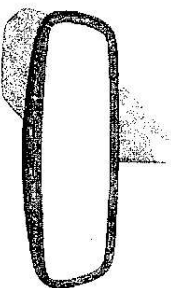

E71028

Zrcátko s automatickým stmíváním se stmívá automaticky, v závislosti na jeho oslňování zezadu. Pokud zařadíte zpátečku, nebude tato funkce aktivní.

## Okna a zrcátka

### ZADNÍ BOČNÍ OKNO

Zavření

Manuálně ovládaná zadní boční okna

Otevíření

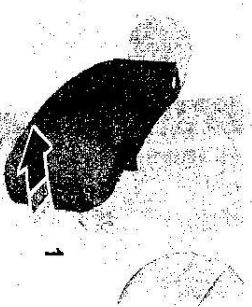

1

E95384



2

E95385

**Poznámka:** Zajistěte, aby byla páčka bezpečně zakleslá v západce.

**Elektricky ovládaná zadní boční okna**

Abyste mohli ovládat zadní boční okna, musíte zapnout zapalování.

## Okna a zrcátka

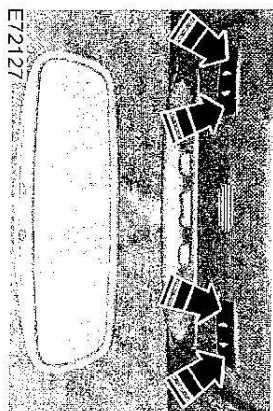

## Přístroje

### MĚŘÍCÍ UKAZATELE

Typ 1 a 2

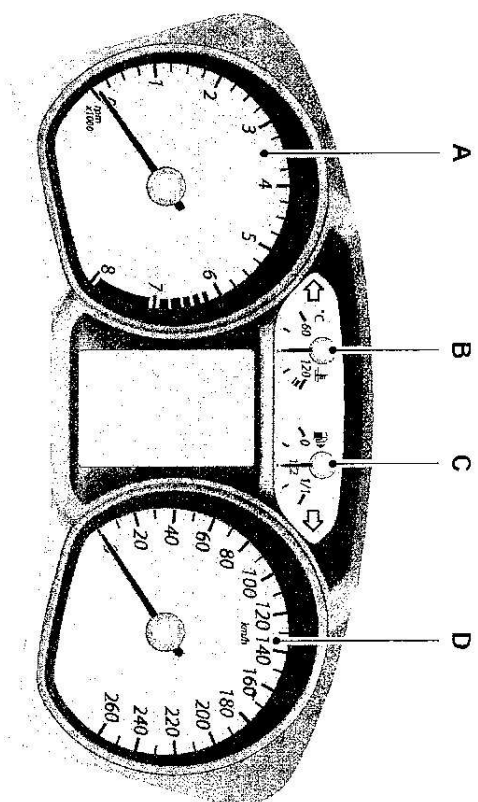

- A Otáčkoměr
- B Ukazatel teploty chladící kapaliny
- C Ukazatel paliva
- D Rychloměr

E72984

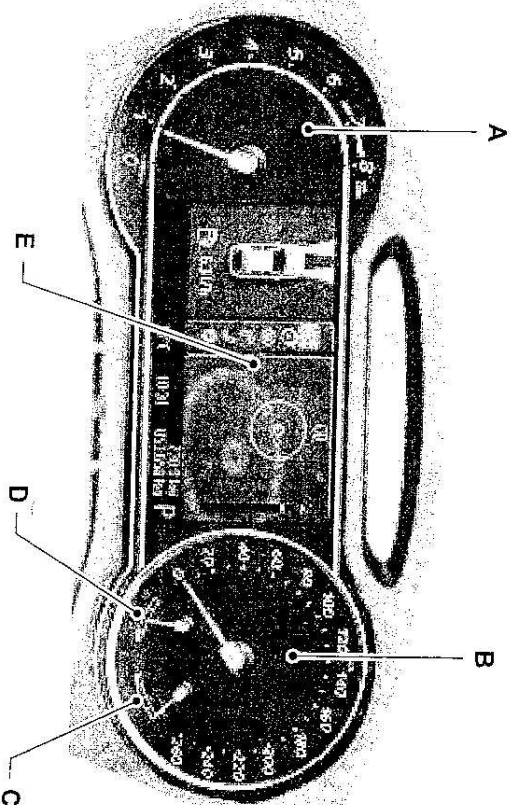

- ES7713
- A Otáčkoměr
  - B Rychloměr
  - C Ukazatel teploty chladicí kapaliny
  - D Ukazatel paliva
  - E Informační centrum Vis Informační displeje (stana 85).

### Ukazatel teploty chladicí kapaliny

Zobrazuje teplotu chladicí kapaliny motoru. Při normálních pracovních teplotách se ručička ukazatele pohybuje ve středové oblasti.

### UPOZORNĚNÍ

- ❗ Nestartujte motor, pokud nebyla odstraněna příčina jeho přehřátí.

Pokud se ručička ukazatele blíží k teplotě 120 °C, je motor přehřátý. Vypněte motor i zapalování a **po vychladnutí motoru** zjištěte příčinu přehřátí. Viz **Kontrola chladicí kapaliny motoru** (stana 227).

### Ukazatel paliva

Symbol šipky na palivovém čerpadle označuje, na které straně vozidla je umístěno plnicí hrdlo paliva.

### VAROVNÉ KONTROLKY A INDIKÁTORY

Následující varovné kontrolky se po zapnutí zapalování pro ověření funkce systémů krátce rozsvítí:

- ABS
- Airbag
- Systém brzd
- Motor
- Elektrická parkovací brzda (EPB)
- Mřáz
- Zapalování
- Tlak oleje (všechna vozidla kromě 2.5 Duratec-ST)
- Systém stability jízdy (ESP)

Jestliže se kontrolka při zapnutí zapalování nerozsvítí, je to známka závady. Nechte systém zkontrolovat řádně vyškoleným technikem.

### Varovná kontrolka ABS



Pokud systém pracuje, kontrolka bliká. Pokud se rozsvítí za jízdy, je to známka závady. Nechte systém zkontrolovat řádně vyškoleným technikem. Brzdy budou dále funkční (bez ABS), ale při nejbližší příležitosti nechte závalu prověřit.

### Varovná kontrolka airbagu



Jestliže se varovná kontrolka nerozsvítí, zůstane-li rozsvícena nebo svítí přerušovaně či souvisle za jízdy, je to známka závady. Nechte systém zkontrolovat řádně vyškoleným technikem.

### Varovná kontrolka brzdového systému

#### POZOR

Zvolna snižte rychlost. Při používání brzd buďte opatrní. Nesešlapujte prudce brzdový pedál.



Pokud se varovná kontrolka brzdového systému rozsvítí za jízdy, je to známka závady v jednom brzdovém okruhu. Zkontrolujte hladinu brzdové kapaliny. Viz **Kontrola brzdové a spojkové kapaliny** (stana 227).

#### POZOR



Kontrolu proveďte okamžitě.

Pokud se varovná kontrolka brzdového systému rozsvítí současně s varovnou kontrolkou ABS nebo varovnou kontrolkou ESP, je to známka závady. Jakmile je to z bezpečnostních důvodů možné, zastavte vozidlo a před pokračováním v jízdě prověřte tuto závalu.



## Přístroje

### Kontrolka tempomatu



Po nastavení rychlosti pomocí systému tempomatu kontrolka svítí. Viz **Používání tempomatu** (stana 168). U vozidel s adaptivním tempomatem (ACC) se kontrolka rozsvítí, když je ACC aktivní. Viz **Používání ACC** (stana 172).

**Směrová světla**  
Během činnosti bílká. Náhlá změna v rychlosti bílkání může znamenat vadnou žárovku ve směrovém světle. Viz **Výměna žárovky** (stana 60).



**Varovná kontrolka motoru**  
Svítili-li při běžícím motoru, je to známka závady. Pokud během jízdy bílká, **okamžitě snižte rychlost vozidla**. Pokud bílkání pokračuje, vyňbejte se prudukému zvyšování či snižování rychlosti. Nechte systém okamžitě zkontrolovat řádně vyškoleným technikem.

**Varovná kontrolka elektrické parkovací brzdy (EPB)**  
Kontrolka se rozsvítí, když se na informačním displeji zobrazí varovná zpráva EPB. Viz **Elektrická parkovací brzda** (stana 156).



**Kontrolka předběžné výstrahy**  
Pokud je tato funkce aktivní, kontrolka se rozsvítí. Viz **Funkce varování o objektu vpředu** (stana 174).



**Kontrolka předních mlhových světel**  
Kontrolka se rozsvítí po zapnutí předních světel do mlhy.

### Kontrolka předních mlhových světel



**Varovná kontrolka nebezpečí vzniku náledí**  
Pokud je venkovní teplota mezi 4 °C a 1 °C, svítí kontrolka oranžově. Pokud teplota klesne pod 1 °C, rozsvítí se červeně.



**Kontrolka žhavení**  
Viz **Startování vznětového motoru** (stana 143).



**Kontrolka světlometů**  
Kontrolka se rozsvítí při zapnutí tlumených nebo obrysových světel.



**Varovná kontrolka zapalování**  
Pokud se rozsvítí za jízdy, je to známka závady. Vypněte veškerá elektrická zařízení, která nejsou nezbytná. Nechte systém okamžitě zkontrolovat řádně vyškoleným technikem.



**Varovná kontrolka nízkého stavu paliva v nádrži**  
Pokud se kontrolka rozsvítí, doplňte co nejdříve palivo.

**Varovná kontrolka nízkého stavu paliva v nádrži**  
Pokud se kontrolka rozsvítí, doplňte co nejdříve palivo.



**Varovná kontrolka nízkého stavu paliva v nádrži**  
Pokud se kontrolka rozsvítí, doplňte co nejdříve palivo.

## Přístroje

### Kontrolka dálkových světel



Kontrolka se rozsvítí po zapnutí dálkových světel. Při použití světelné houkačky bude bílkat.

### Kontrolka maximálních otáček motoru



Kontrolka se rozsvítí po dosažení maximálních otáček motoru.

### Kontrolka zprávy



Kontrolka se rozsvítí po uložení nové zprávy do informačního displeje. Viz **Informační hlášení** (stana 98).

### Varovná kontrolka tlaku oleje

#### UPOZORNĚNÍ

ⓘ Pokud varovná kontrolka oleje svítí, nepokračujte v jždě, i když bude výška hladiny oleje v předepsaném rozmezí. Nechte systém okamžitě zkontrolovat řádně vyškoleným technikem.



Pokud kontrolka zůstane svítit po nastartování nebo se rozsvítí během jízdy, je to známka závady. Zastavte vozidlo, jakmile to bude z bezpečnostních důvodů možné, a vypněte motor. Zkontrolujte hladinu oleje v motoru. Viz **Kontrola motorového oleje** (stana 226).

### Kontrolka koncových mlhových světel



Kontrolka se rozsvítí po zapnutí zadních světel do mlhy.

### Upozornění na nezapnutí bezpečnostní pás



Viz **Signál nezapnutí bezpečnostního pásu** (stana 33).

### Kontrolka řízení stability (ESP)



Během jízdy začne bílkat při aktivaci systému. Pokud se po zapnutí zapalování nerozsvítí nebo svítí během jízdy souvisle, znamená to poruchu. V případě poruchy se systém vypne. Co nejdříve nechte systém zkontrolovat řádně vyškoleným technikem.

Pokud systém ESP vypne, varovná kontrolka se rozsvítí. Pokud systém opět zapnete nebo vypnete zapalování, kontrolka zhasne.

### ZVUKOVÉ VÝSTRAHY A INDIKÁTORY

#### Zapnutí a vypnutí zvukových signálů

Některé zvukové signály je možné vypnout.

Výběr, které zvuky mají být zapnuty.

## Přístroje

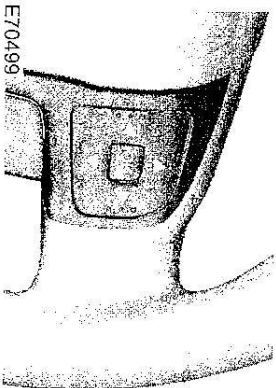

1. Pro vstup do hlavního menu stiskněte na volantu šipku vpravo.
2. Pomocí šipek nahoru a dolů najedte na pole **Setup (nastavení)** a stiskněte šipku vpravo.
3. Najedte na **Chimes (zvuky)** a stiskněte šipku vpravo.
4. Najedte na zvuk a pro jeho zapnutí nebo vypnutí stiskněte **OK**.
5. Pro opuštění menu stiskněte šipku vlevo. Pro návrat na zobrazení palubního počítače držte stisknuté tlačítko se šipkou vlevo.

## Informační displeje

### VŠEOBECNÉ INFORMACE

#### POZOR

 Nepracujte s ovládáním informačního displeje při jízdě.

**Poznámka:** Informační displej zůstává zapnutý ještě po dobu několika minut od vypnutí zapalování.

Pomocí tlačítek na volantu je možné ovládat různé systémy vašeho vozidla. Na informačním displeji se zobrazí odpovídající informace.

Pro detailní pokyny k audio systému, navigačnímu systému, telefonu apod. se obraťte na příslušnou příručku.

#### Ovládací prvky

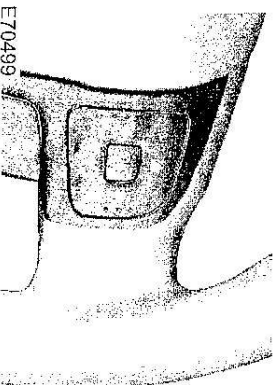

#### Funkce panelu přístrojů

Funkce	Typ 1	Typ 2	Typ 3
Palubní počítač	X	X	X
Informační zprávy	X	X	X
Nastavení hodin	X	X	X

Stisknutím směrových tlačítek se šipkou nahoru a dolů:

- listujete mezi jednotlivými zobrazeními palubního počítače,
- listujete mezi jednotlivými možnostmi menu a označením je vybíráte.

Stisknutím **pravého** směrového tlačítka:

- vstoupíte do hlavního menu ze zobrazení palubního počítače,
- vstoupíte do submenu.

Stisknutím **levého** směrového tlačítka opustíte menu.

V libovolnou chvíli podržte stisknuté tlačítko **levé** šipky a dojde k návratu na hlavní menu displeje (tlačítko návratu).

**Poznámka:** Nesstisknete-li delší dobu žádné tlačítko, vrátí se systém automaticky k zobrazení palubního počítače.

Stisknutím tlačítka **OK** vyberete a potvrdíte zvolené nastavení.

## Informační displeje

Funkce	Typ 1	Typ 2	Typ 3
Nastavení zobrazení	-	X	X
Nastavení topení při parkování	-	X	X
Ovládání navigace	-	-	X
Ovládání CD přehrávače	-	-	X
Ovládání CD měniče	-	-	X
Ovládání rádia	-	-	X
Ovládání telefonu	-	-	X
Ovládání vnějšího vstupu	-	-	X

### Typ 1

Stisknutím směrových tlačítek se šipkou nahoru a dolů na volantu listujete mezi jednotlivými údaji palubního počítače. Viz **Palubní počítač** (strana 94).

09:00
102 km/h
123456 km
234.2 km

E80604

## Informační displeje

### Uspořádání menu

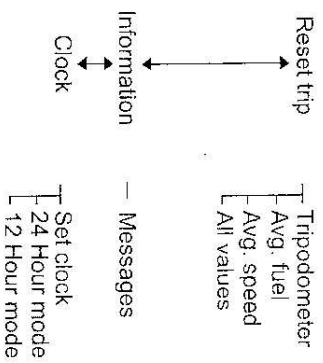

E87751

### Typ 2

Stisknutím směrových tlačítek se šipkou nahoru a dolů na volantu listujete mezi jednotlivými údaji palubního počítače. Viz **Palubní počítač** (strana 94).

09:00
Average Fuel 6.3 $\frac{\text{km}}{\text{l}}$
123456 km
234.2 km

E74426

## Informační displeje

### Uspořádání menu

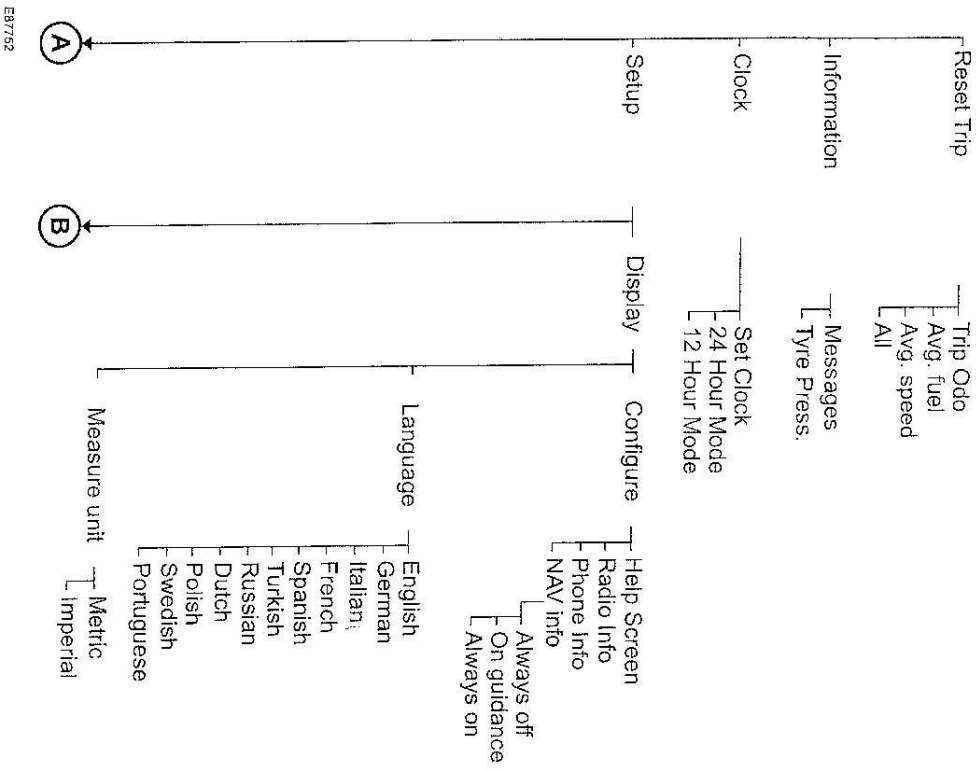

E87752

(B)

## Informační displeje

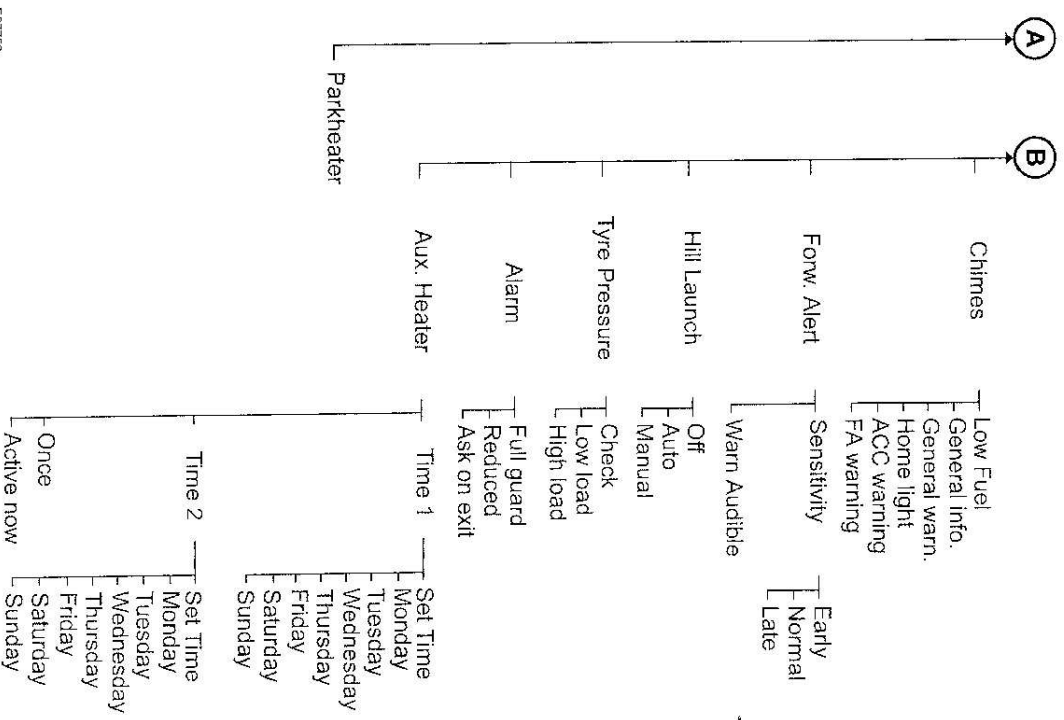

E87753

(A)

(B)



## Informační displeje

### Typ 3

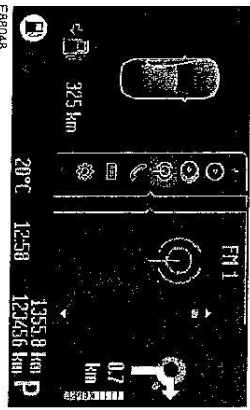









Pro procházení nabídkami použijte ovládací.

**Poznámka:** Po chvíli se displej přepne do režimu spojitě obrazovky. Pro přístup do menu stiskněte v tomto případě tlačítko levé šipky.

#### Seznam zařízení

Zvýrazněná ikona zobrazuje aktuální menu, které používáte.

-  Navigace
-  Přehrávání CD
-  Kompatibilní
-  Rádio
-  Telefon
-  Palubní počítač
-  Nastavení
-  Vnější vstup

## Informační displeje

### Uspořádání menu

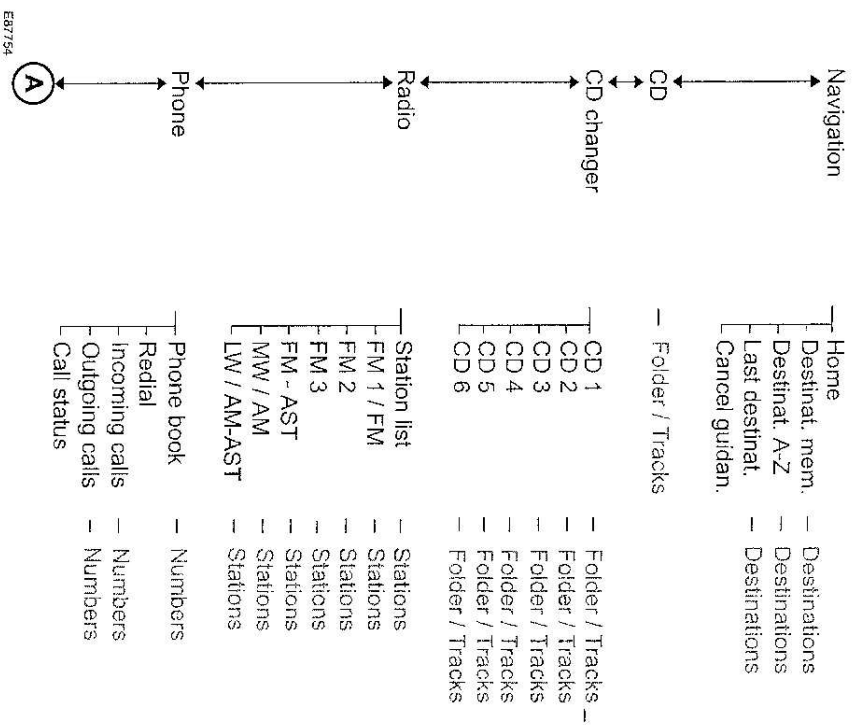

## Informační displeje

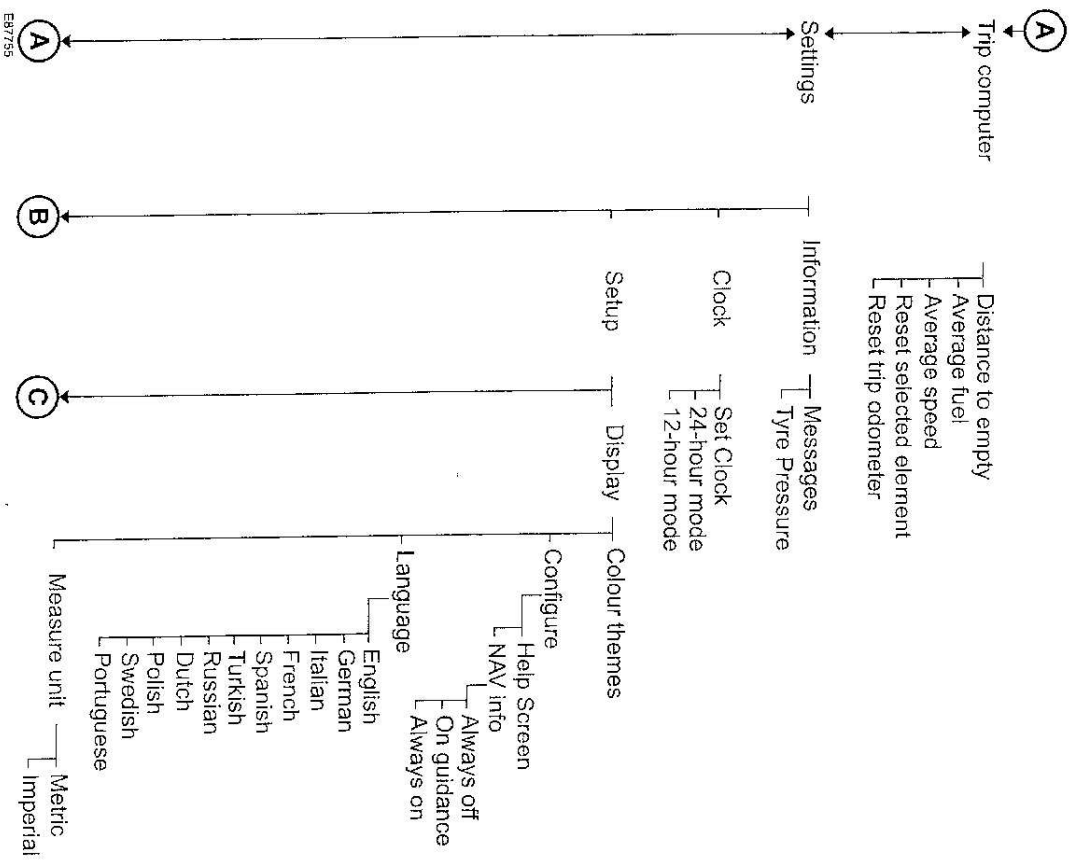

## Informační displeje

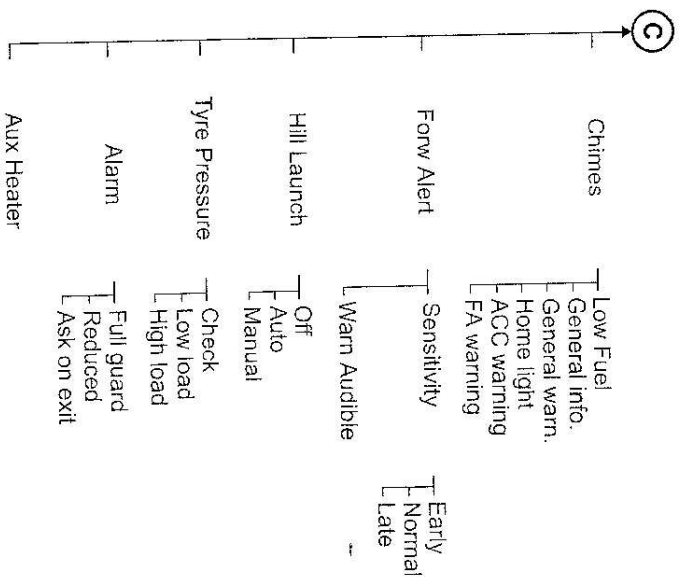

## Informační displeje

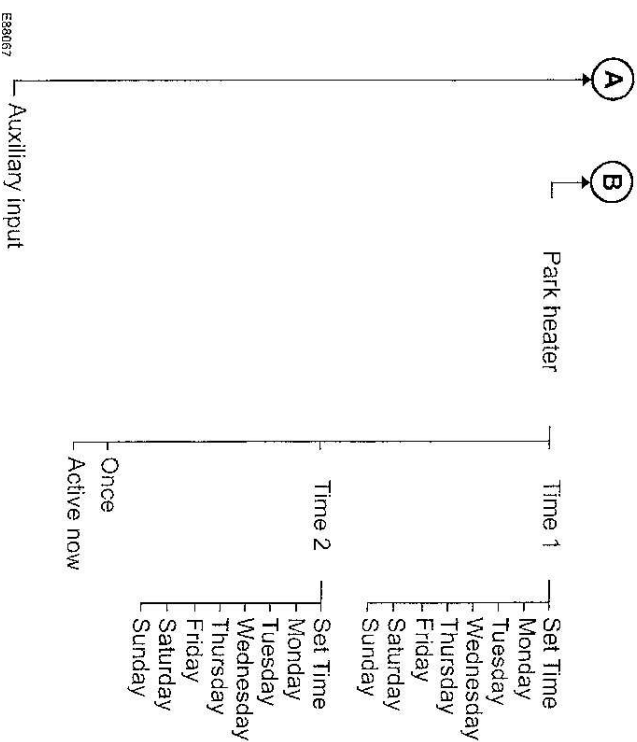

### PALUBNÍ POČÍTAČ

#### Počítadlo ujetých kilometrů

Registruje celkový počet ujetých kilometrů vozidla.

#### Denní počítadlo kilometrů

Zaznamenává ujetou vzdálenost v kilometrech při jednotlivých jízdách.

#### Vzdálenost do vyprázdnění nádrže

Indikuje přibližnou vzdálenost, kterou vozidlo ujede na zbyvajícím palivu v nádrži. Změna způsobu jízdy může způsobit změnu této hodnoty.

#### Průměrná spotřeba paliva

Indikuje průměrnou spotřebu paliva od posledního vynulování funkce.

#### Průměrná rychlost

Udává průměrnou rychlost vypočítanou od posledního vynulování funkce.

## Informační displeje

### Teplota venkovního vzduchu

Ukazuje teplotu venkovního vzduchu.

#### Typ 1 a 2

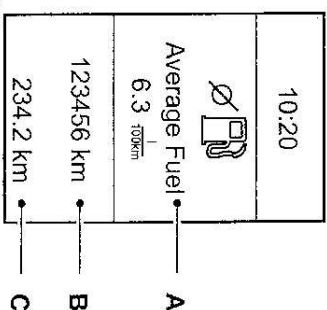

E74428

- A Palubní počítač
- B Počítadlo ujetých kilometrů
- C Denní počítadlo kilometrů

Palubní počítač zobrazuje následující údaje:

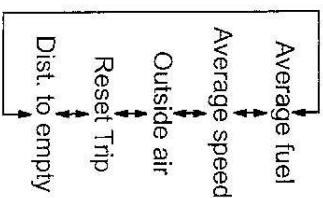

E74441

Stisknutím směrových tlačítek se šipkou nahoru a dolů na volantu listujete mezi jednotlivými údaji palubního počítače.

**Poznámka:** Poloha zobrazení palubního počítače se může lišit v závislosti na informaci zobrazené na displeji.

#### Nulování palubního počítače pomocí hlavního menu

Vynulování části údajů na displeji:

1. Pro vstup do hlavního menu stiskněte na volantu tlačítko se šipkou doprava.
2. Pomocí směrových tlačítek se šipkou nahoru a dolů označte **Reset Trip** (vynulovat palubní počítač) a stiskněte pravé směrové tlačítko.
3. Označte funkci, která se má vynulovat.
4. Stiskněte pro výběr funkce pravé směrové tlačítko.
5. Přidržte stisknuté tlačítko **OK**.

Pro vynulování všech tří údajů vyberte **All values** (všechny hodnoty) a přidržte stisknuté tlačítko **OK**.

#### Typ 3

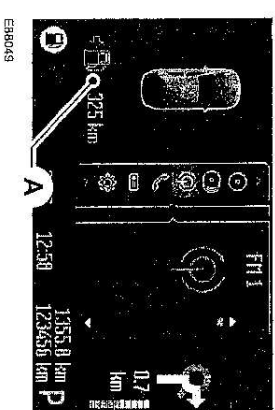

EM9049

- A Palubní počítač

## Informační displeje

### Nulování palubního počítače pomocí hlavního menu

Ynulování části údajů na displeji:

1. Pomocí šipek nahoru a dolů vyberte volbu **Trip Computer** (palubní počítač) a stiskněte šipku vpravo.
2. Označte funkci, která se má vynulovat.
3. Přidržte stisknuté tlačítko **OK**.

### OSOBNÍ NASTAVENÍ

Na informačním displeji se zobrazí následující informace, pokud ji vyberete:

#### Informace o obrazovce nápovědy, rádiu, navigaci a telefonu

Obrazovka nápovědy se objeví na pár sekund po zapnutí zapalování.

Pokud je rádio, navigace nebo telefon zrovna v provozu, objeví se na informačním displeji informace týkající se tohoto systému.

Pro volbu, která informace má být zobrazena na informačním displeji:

#### Typ 1 a 2

1. Pro vstup do hlavního menu stiskněte na volantu tlačítko se šipkou doprava.
2. Pomocí šipek nahoru a dolů vyberte volbu **Setup** (nastavení) a stiskněte šipku vpravo.
3. Označte **Display** (zobrazení) a stiskněte pravé směrové tlačítko.
4. Označte **Configure** (konfigurovat) a stiskněte pravé směrové tlačítko.

## Informační displeje

#### Typ 3

5. Pro zapnutí či vypnutí **Help screen** (obrazovka nápovědy), **Radio Info** (informace k rádiu) a **Phone Info** (informace k telefonu) označte požadovanou volbu a stiskněte tlačítko **OK**.
6. Pro opuštění menu stiskněte tlačítko se šipkou doleva. Pro návrat na zobrazení palubního počítače držte stisknuté tlačítko se šipkou vlevo.

#### Typ 3

1. Pomocí šipek nahoru a dolů vyberte volbu **Settings** (možnosti) a stiskněte šipku vpravo.
2. Pomocí šipek nahoru a dolů vyberte volbu **Setup** (nastavení) a stiskněte šipku vpravo.
3. Označte **Display** (zobrazení) a stiskněte pravé směrové tlačítko.
4. Označte **Configure** (konfigurovat) a stiskněte pravé směrové tlačítko.
5. Pro zapnutí či vypnutí **Help screen** (obrazovky nápovědy) a **NAV Info** (navigačních informací) označte požadovanou volbu a stiskněte tlačítko **OK**.

#### Navigační informace

Můžete si také vybrat, kdy se na informačním displeji zobrazí navigační informace. K dispozici jsou tři možnosti:

- **Always off** (vždy vypnuto): Na informačním displeji se nezobrazují žádné navigační informace.

- **On guidance** (při navádění):

Navigační informace se objeví pouze tehdy, když navigační systém vydá navigační pokyn. Tato funkce je k dispozici pouze u některých navigačních systémů.

- **Always on** (vždy zapnuto): Navigační informace se na informačním displeji objeví vždy, když je aktivní navigační systém.

Nastavení, kdy se mají zobrazovat navigační informace:

#### Typ 1 a 2

1. Pro vstup do hlavního menu stiskněte na volantu tlačítko se šipkou doprava.
2. Pomocí šipek nahoru a dolů vyberte volbu **Setup** (nastavení) a stiskněte šipku vpravo.
3. Označte **Display** (zobrazení) a stiskněte pravé směrové tlačítko.
4. Označte **Configure** (konfigurovat) a stiskněte pravé směrové tlačítko.
5. Označte **Nav Info** (navigační informace) a stiskněte pravé směrové tlačítko.
6. Označte požadované nastavení a pro potvrzení stiskněte tlačítko **OK**.
7. Pro opuštění menu stiskněte tlačítko se šipkou doleva. Pro návrat na zobrazení palubního počítače držte stisknuté tlačítko se šipkou vlevo.

#### Typ 3

1. Pomocí šipek nahoru a dolů vyberte volbu **Settings** (možnosti) a stiskněte šipku vpravo.
2. Pomocí šipek nahoru a dolů vyberte volbu **Setup** (nastavení) a stiskněte šipku vpravo.
3. Označte **Display** (zobrazení) a stiskněte pravé směrové tlačítko.
4. Označte **Configure** (konfigurovat) a stiskněte pravé směrové tlačítko.
5. Označte **Nav Info** (navigační informace) a stiskněte pravé směrové tlačítko.
6. Označte požadované nastavení a pro potvrzení stiskněte tlačítko **OK**.

#### Language (jazyk)

Na výběr máte jedenáct jazyků:

Angličtina, němčina, italská, francouzština, španělština, turečtina, ruština, holandská, polština, švédština a portugalská.

#### Typ 1 a 2

1. Pro vstup do hlavního menu stiskněte na volantu tlačítko se šipkou doprava.
2. Pomocí šipek nahoru a dolů vyberte volbu **Setup** (nastavení) a stiskněte šipku vpravo.
3. Označte **Display** (zobrazení) a stiskněte pravé směrové tlačítko.
4. Označte **Language** (jazyk) a stiskněte pravé směrové tlačítko.
5. Označte požadované nastavení a pro potvrzení stiskněte tlačítko **OK**.



## Informační displeje

6. Pro opuštění menu stiskněte tlačítko se šipkou doleva. Pro návrat na zobrazení palubního počítače držte stisknuté tlačítko se šipkou vlevo.

### Typ 3

1. Pomocí šipek nahoru a dolů vyberte volbu **Settings** (možnosti) a stiskněte šipku vpravo.
2. Pomocí šipek nahoru a dolů vyberte volbu **Setup** (nastavení) a stiskněte šipku vpravo.
3. Označte **Display** (zobrazení) a stiskněte pravé směrové tlačítko.
4. Označte **Language** (jazyk) a stiskněte pravé směrové tlačítko.
5. Označte požadované nastavení a pro potvrzení stiskněte tlačítko **OK**.

### Měrné jednotky

**Poznámka:** Teplota venkovního vzduchu se zobrazuje pouze ve stupních Celsia a nelze ji nastavit na stupně Fahrenheita. Výběr metrických nebo imperiálních jednotek:

#### Typ 1 a 2

1. Pro vstup do hlavního menu stiskněte na volantu tlačítko se šipkou doprava.
2. Pomocí šipek nahoru a dolů vyberte volbu **Setup** (nastavení) a stiskněte šipku vpravo.
3. Označte **Display** (zobrazení) a stiskněte pravé směrové tlačítko.
4. Označte **Measure Unit** (měrné jednotky) a stiskněte pravé směrové tlačítko.

5. Označte požadované nastavení a pro potvrzení stiskněte tlačítko **OK**.
6. Menu opusťte stisknutím levého směrového tlačítka. Pro návrat na zobrazení palubního počítače držte stisknuté tlačítko se šipkou vlevo.

### Typ 3

1. Pomocí šipek nahoru a dolů vyberte volbu **Settings** (možnosti) a stiskněte šipku vpravo.
2. Pomocí šipek nahoru a dolů vyberte volbu **Setup** (nastavení) a stiskněte šipku vpravo.
3. Označte **Display** (zobrazení) a stiskněte pravé směrové tlačítko.
4. Označte **Measure Unit** (měrné jednotky) a stiskněte pravé směrové tlačítko.
5. Označte požadované nastavení a pro potvrzení stiskněte tlačítko **OK**.

## INFORMAČNÍ HLÁŠENÍ

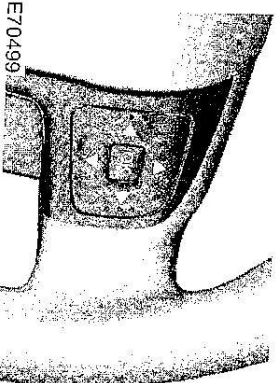

E70499

Pro přijetí nebo odstranění některých zpráv z informačního displeje stiskněte **OK**. Ostatní zprávy budou odstraněny automaticky po krátkém čase.

## Informační displeje

U panelu přístrojů typu 3 musejí být potvrzeny některé informace před možností vstupu do nabídek.

### Kontrolka ohlášení zpráv



Kontrolka zpráv se rozsvítí společně s některými zprávami. Podle závažnosti zprávy může být červená nebo žlutá a zůstane svítit, dokud se neodstraní příčina hlášení.

### Symbyl zprávy



Viz příručka majitele vozidla.



Nechte systém zkontrolovat v nejbližším servisu.



Nechte si systém co nejdříve zkontrolovat.



Zastavte vozidlo, jakmile vám to podmínky bezpečnosti provozu dovolí.

### Prohlížení současných zpráv

#### Typ 1 a 2

1. Pro vstup do hlavního menu stiskněte na volantu tlačítko se šipkou doprava.
2. Pomocí směrových tlačítek se šipkou nahoru a dolů označte **Information** (informace) a stiskněte pravé směrové tlačítko.
3. Označte **Messages** (zprávy) a stiskněte pravé směrové tlačítko.
4. Pro prohlížení současných zpráv použijte tlačítka nahoru a dolů.

#### Typ 3

1. Pro vstup do hlavního menu stiskněte na volantu tlačítko se šipkou doprava.
2. Pomocí šipek nahoru a dolů vyberte volbu **Settings** (možnosti) a stiskněte šipku vpravo.
3. Pomocí směrových tlačítek se šipkou nahoru a dolů označte **Information** (informace) a stiskněte pravé směrové tlačítko.
4. Označte **Messages** (zprávy) a stiskněte pravé směrové tlačítko.
5. Pro prohlížení současných zpráv použijte tlačítka nahoru a dolů.

## Informační displeje

### Aktivní zavěšení

Zpráva	Kontrolka zpráv	Význam
IVDC malfunction	Žlutá	Aktivní zavěšení selhalo. Nechte systém v nejbližším možném termínu zkontrolovat. Viz <b>Používání aktivního pérování</b> (strana 165).
IVDC comfort	-	Aktivní zavěšení je nastaveno na komfortní režim.
IVDC normal	-	Aktivní zavěšení je nastaveno na normální režim.
IVDC sport	-	Aktivní zavěšení je nastaveno na sportovní režim.

### Alarm

Zpráva	Kontrolka zpráv	Význam
Alarm triggered	Žlutá	Byl spuštěn alarm. Zkontrolujte vozidlo, zda nebylo násilně otevřeno.
Alarm system service reqd.	-	Alarm selhal. Nechte systém v nejbližším možném termínu zkontrolovat.

### Baterie a systém dobíjení

Zpráva	Kontrolka zpráv	Význam
Overvoltage: Stop safely!	Červená	Napětí systému dobíjení je nad normálním provozním rozsahem. Zastavte vozidlo, jakmile to bude z bezpečnostních důvodů možné, a vypněte zapalování. Nechte systém v nejbližším možném termínu zkontrolovat.
Low battery	Žlutá	Je nízké napětí autobaterie. Nechte systém v nejbližším možném termínu zkontrolovat.

## Informační displeje

### Ovládání klimatizace

Zpráva	Kontrolka zpráv	Význam
Aux: Heater on	Žlutá	Přídavné topení je zapnuto.

### Tempomat / Adaptivní tempomat (ACC)

Zpráva	Kontrolka zpráv	Význam
Cruise control active	-	Tempomat je zapnut.
Cruise control standby	-	Tempomat je v pohotovostním režimu.
ACC unavailable	-	Systém řízení stability (ESP) může být vypnutý. Znovu ESP zapněte a zkuste opět ACC. Jinak zkuste vypnout a znovu zapnout zapalování, aby tato zpráva zmizela.
ACC malfunction	Žlutá	ACC selhal. Nechte systém v nejbližším možném termínu zkontrolovat.
Clean radar sensor	Žlutá	Něco může blokovat radiolokační snímač. Odstraňte z prostoru masky chladíče veškeré nečistoty, sněh, vodu či jiné předměty.
Forward Alert malfunction	Žlutá	Předběžná výstraha selhal. Nechte systém v nejbližším možném termínu zkontrolovat.

### Otevřené dveře

Zpráva	Kontrolka zpráv	Význam
Driver door open	Červená	Přední dveře na straně řidiče jsou otevřené.
Driver side rear door open	Červená	Zadní dveře na straně řidiče jsou otevřené.
Passenger door open	Červená	Přední dveře na straně spolujezdy jsou otevřené.

## Informační displeje

Zpráva	Kontrolka zpráv	Význam
Passenger side rear door open	Červená	Zadní dveře na straně spolujezdce jsou otevřené.
Luggage comp. open	Červená	Dveře zavazadlového prostoru jsou otevřené.
Bonnet open	Červená	Kapota je otevřená.

### Imobilizér motoru

Zpráva	Kontrolka zpráv	Význam
Immobiliser active	Žlutá	Imobilizér motoru je zapnutý. Viz <b>Imobilizér motoru</b> (strana 42).

### Pomocné zařízení pro rozjezd do svahu (HLA)

Zpráva	Kontrolka zpráv	Význam
Hill Launch not available	Žlutá	HLA selhalo. Nechte systém v nejbližším možném termínu zkontrolovat.
Hill Launch Assist active	-	HLA je zapnuté.
Hill Launch Assist off	-	HLA je vypnuté.
Please use park brake !	Žlutá	HLA je deaktivován v důsledku závady. Použijte ve svahu normálně parkovací brzdou. Viz <b>Pomocné zařízení pro rozjezd do svahu (HLA)</b> (strana 162).

## Informační displeje

### Osvětlení

Zpráva	Kontrolka zpráv	Význam
Front lights malfunction	Žlutá	Přední adaptivní světlomety (AFS) selhaly. Nechte systém v nejbližším možném termínu zkontrolovat.
Low beam: Bulb fault	-	Jedna nebo obě žárovky tlumených světlometů se přepálily. Zkontrolujte žárovky tlumeného světla. Viz <b>Výměna žárovky</b> (strana 60).
Rear fog light: Bulb fault	-	Jedna nebo obě žárovky zadních mlhových světel se přepálily. Zkontrolujte žárovky zadního mlhového světla. Viz <b>Výměna žárovky</b> (strana 60).
Stop lamps: Bulb fault	-	Jedna nebo obě žárovky brzdových světel se přepálily. Zkontrolujte žárovky brzdových světel. Viz <b>Výměna žárovky</b> (strana 60).
Trailer stop: Bulb fault	-	Jedna nebo obě žárovky brzdových světel přívěsu se přepálily. Zkontrolujte žárovky brzdových světel přívěsu.
Trailer turn: Bulb fault	-	Jedna nebo obě žárovky směrových světel přívěsu se přepálily. Zkontrolujte žárovky směrových světel přívěsu.

### Údržba

Zpráva	Kontrolka zpráv	Význam
Engine malfunction	Červená	Systém motoru selhal. Nechte systém v nejbližším možném termínu zkontrolovat.
Check engine oil level	Žlutá	Nizká hladina motorového oleje. Co nejdříve zkontrolujte hladinu motorového oleje. Viz <b>Kontrola motorového oleje</b> (strana 226).
Water detected in fuel	Žlutá	Voda v palivu. Nechte systém v nejbližším možném termínu zkontrolovat.

## Informační displeje

Zpráva	Kontrolka zpráv	Význam
Low washer fluid level	-	Nízká hladina kapaliny ostriřkovače. Zkontrolujte hladinu kapaliny do ostriřkovačů. Viz <b>Kontrola kapaliny ostriřkovačů</b> (strana 228).
Service oil	-	Motorový olej potřebuje výměnit. Nechte olej v motoru při nejbližší příležitosti vyměnit.

### Ochrana posádky

Zpráva	Kontrolka zpráv	Význam
Crash mode	-	Nechte si systém co nejdříve zkontrolovat.

### Elektrická parkovací brzda (EPB)

Zpráva	Kontrolka zpráv	Význam
Park brake malfunction	Červená	EPB selhala. Nechte systém v nejbližším možném termínu zkontrolovat.
Release park brake	Červená	Uvolněte EPB. Viz <b>Elektrická parkovací brzda</b> (strana 156).
Re-Apply park brake	Červená	Znovu zajistěte EPB. Viz <b>Elektrická parkovací brzda</b> (strana 156).
Park brake applied	Žlutá	Je aktivována EPB.
Park brake released	Žlutá	EPB je uvolněna.
Park brake service reqd.	-	EPB selhala. Nechte systém v nejbližším možném termínu zkontrolovat.

## Informační displeje

### Posilovač řízení

Zpráva	Kontrolka zpráv	Význam
Power steering malfunction	Žlutá	Systém posilovače řízení selhal. Nechte systém v nejbližším možném termínu zkontrolovat.

### Systém stability jízdy (ESP)

Zpráva	Kontrolka zpráv	Význam
ESP off	-	Řízení stability je vypnuto.
ESP malfunction	-	Řízení stability selhalo. Nechte systém v nejbližším možném termínu zkontrolovat.

### Převodovka

Zpráva	Kontrolka zpráv	Význam
Transmission malfunction	Červená	Převodovka selhala. Nechte systém v nejbližším možném termínu zkontrolovat.
Transmission over-temperature	Žlutá	Převodovka je přehřátá. Nechte systém v nejbližším možném termínu zkontrolovat.

### Systém monitorování tlaku v pneumatikách

Zpráva	Kontrolka zpráv	Význam
Check .... tyre!	Červená	Udána pneumatika nadále uchází. Zkontrolujte pneumatiku a nahustěte ji na doporučený tlak. Viz <b>Technická data</b> (strana 249).
Check tyre pressures	Červená	Jedna nebo více pneumatik je značně podtlučena. Tato zpráva se objeví po výměně nového snímače. Zkontrolujte pneumatiky a nahustěte je na doporučený tlak. Viz <b>Technická data</b> (strana 249).



## Informační displeje

Zpráva	Kontrolka zpráv	Význam
Check .... Tyre	Žlutá	Udaná pneumatika je značně podhluštěná. Zkontrolujte pneumatiky a nahustěte je na doporučený tlak. Viz <b>Technická data</b> (stanova 249).
Tyre monitor malfunction	Žlutá	Namontovali jste dočasně náhradní kolo. Namontujte co nejdříve správně nahuštěné pinchodotné kolo se snímačem. Dojde-li k závadě, nemusí být systém schopen zjistit nebo signalizovat nízký tlak v pneumatice. Až tři snímače selhaly, systém ruší buď neschválené příslušenství, nebo došlo ke všeobecnému selhání systému. Nechte si systém co nejdříve zkontrolovat. Dojde-li k závadě, nemusí být systém schopen zjistit nebo signalizovat nízký tlak v pneumatice.
Inflate tyres for high speed	Žlutá	Tlak pneumatik není vhodný pro jízdu rychlostí 160 km/h. Nahustěte pneumatiku na doporučený tlak. Viz <b>Technická data</b> (stanova 249). Tato zpráva s varováním nízkého tlaku pneumatiky se zobrazí pouze na několik sekund.
Tyre sensors not detected	-	Namontovali jste ráčky a pneumatiky, které nemají snímač tlaku. Tlak pneumatik nebude monitorován. Buď selhaly všechny snímače, nebo neschválené příslušenství ruší systém. Nechte systém v nejbližším možném termínu zkontrolovat.

## Informační displeje

### Ovládání hlasem

Zpráva	Kontrolka zpráv	Význam
Voice control Please speak	-	Hlasové ovládání je zapnuto.
Voice control Not recognised	-	Zkontrolujte hlasové ovládání.
Voice control Not allowed	-	Hlasové ovládání v tomto režimu není povoleno.

## Regulace klimatu

### PRINCIPY FUNKCE

#### Venkovní vzduch

Vstupní otvory vzduchu před čelním sklem udržuje vždy nezakryté (sněhem, listím atd.), aby topení a větrání mohlo účinně fungovat.

#### Recirkulovaný vzduch

##### UPOZORNĚNÍ

ⓘ Delší používání recirkulace vzduchu může způsobit zamízení oken. Pokud se okna zamíží, postupujte podle pokynů pro odmrazování a odmížování čelního skla.

Bude cirkulovat vzduch, který je momentálně v prostoru pro cestující, do vozidla nebude proudit venkovní vzduch.

#### Topení

Výkon topení závisí na teplotě chladicí kapaliny.

#### Klimatizace

**Poznámka:** Klimatizace pracuje, jen když je teplota vyšší než +4 °C.

**Poznámka:** Pokud budete používat klimatizaci, zvýší se spotřeba paliva vašeho vozidla.

Proud vzduchu je veden přes výparník, kde se ochlazuje. Ze vzduchu se odstraňuje vlhkost, což pomáhá udržovat okna nezamížená. Výsledná kondenzovaná voda je odváděna mimo vozidlo, a je tudíž zcela normální, uvidíte-li pod zaparkovaným vozidlem loužičku vody.

## Regulace klimatu

### Druhá řada výdechů vzduchu

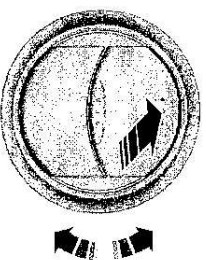

E71942

Všeobecné pokyny pro ovládání prostředí v interiéru vozidla.  
Úplně zavřete všechna okna.

#### Vyhřívání interiéru

Vzduch nasměruje do prostoru pro nohy. V chladném nebo vlhkém počasí nasměruje část vzduchu na čelní sklo a na boční okna.

#### Ochlazování interiéru

Vzduch nasměruje do oblasti hlavy.

#### VĚTRACÍ PRŮDUCHY

#### Přední výdechy vzduchu

### Třetí řada výdechů vzduchu

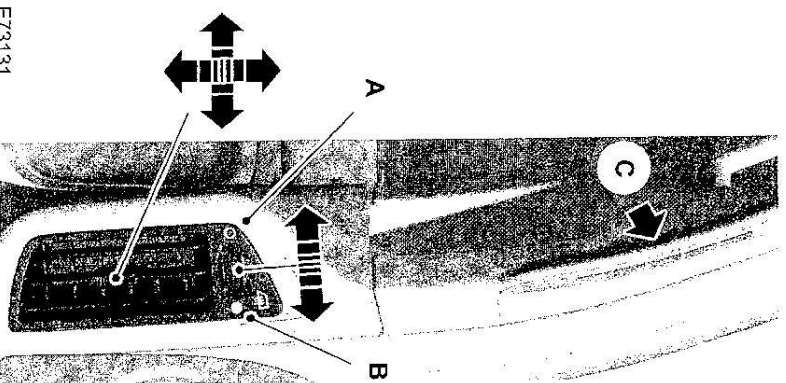

E73131

- A Proud vzduchu skrz spodní výdech vzduchu
- B Proud vzduchu skrz horní výdech vzduchu
- C Horní výdech vzduchu

Horní výdechy vzduchu použijte pro odmrazování a odmížování bočních oken.

### RUČNÍ REGULACE KLIMATU

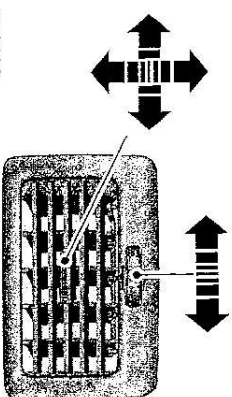

E73132

#### Ventilátor větrání

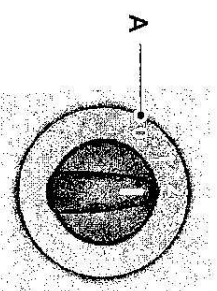

E75470

- A Vypnuto

**Poznámka:** Pokud vypnete ventilátor, může dojít k zamížení čelního skla.

## Regulace klimatu

### Ovládací prvek teploty

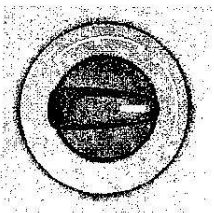

E75471

### Ovládací prvek rozvodu vzduchu

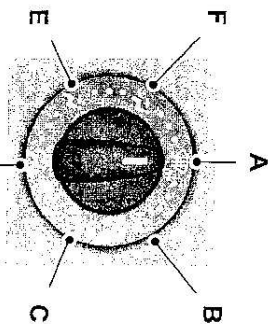

E71379

- A Čelní sklo
- B Prostor pro nohy a čelní sklo
- C Prostor pro nohy
- D Úroveň hlavy a prostor pro nohy
- E Úroveň hlavy
- F Úroveň hlavy a čelní sklo

Ovladač rozdělení vzduchu můžete nastavit do libovolné polohy mezi symboly.

### Recirkulovaný vzduch



Stisknutím tlačítka se přepíná mezi venkovním a recirkulovaným vzduchem.

### Rychlý ohřev interiéru

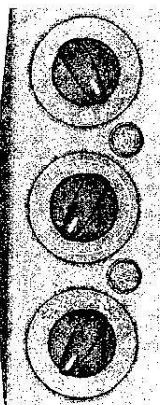

E71377

### Větrání

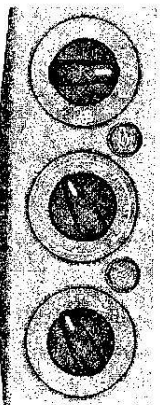

E71378

Nastavíte ovladač rozvodu vzduchu, rychlost ventilátoru a výdechy vzduchu podle svých požadavků.

### Klimatizace

#### Zapínání a vypínání Klimatizace



## Regulace klimatu

Vypnete-li ventilátor, dojde i k vypnutí klimatizace. Pokud ventilátor znovu zapnete, klimatizace se opět automaticky zapne.

### Chlazení venkovním vzduchem

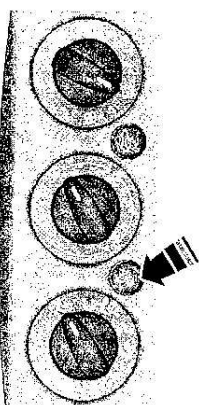

E71380

### Rychlé ochlazení interiéru

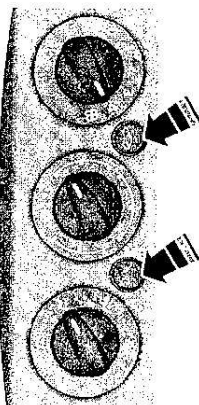

E71381

### Odmrazování a odmrazování čelního skla

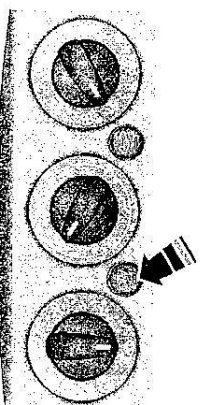

E71382

Pokud je venkovní teplota nad 4 °C, automaticky se zapne klimatizace. Dbejte na to, aby byl zapnut ventilátor. Kontrolka ve spínači během odmrazování a odmrazování svítí.

Pokud přesunete ovládací rozvodu vzduchu do jiné polohy než **A, A/C** zůstane zapnuta.

Pokud je ovladač rozdělení vzduchu v poloze **A**, je možné klimatizaci i recirkulaci vzduchu zapínat a vypínat.

Je-li třeba, zapněte vyhřívání oken. Viz **Vyhřívání okna a zpětná zrcátka** (strana 117).

**Poznámka:** Pro odmrazení nebo odmízení bočních oken nastavte druhou řadu výdechů vzduchu do polohy odmrazování a odmíčování. Viz **Větrací průduchy** (strana 108).

## Regulace klimatu

Snížení vlhkosti vzduchu v interiéru

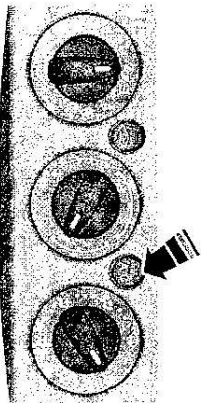

E71383

## AUTOMATICKÁ REGULACE KLIMATU

Dvouzónový systém

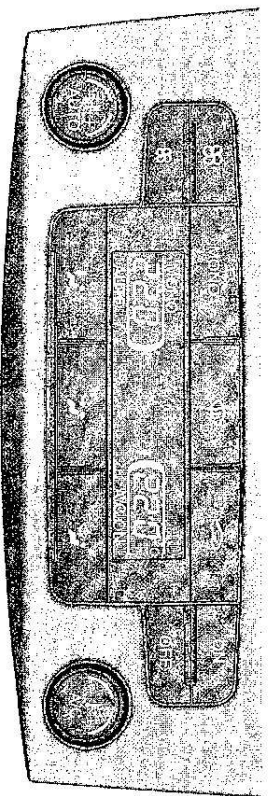

E80737

## Regulace klimatu

Třízónový systém

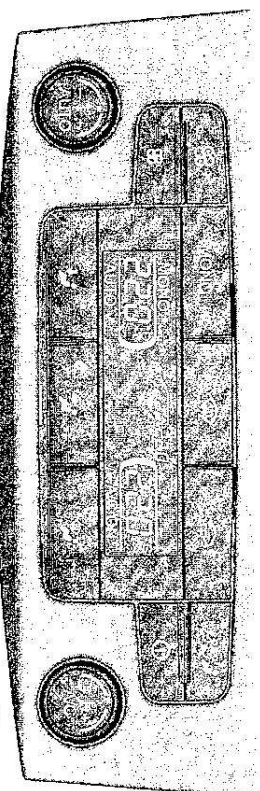

E70302

Vaše vozidlo je vybaveno buď dvouzónovým nebo třízónovým systémem. Je-li systém v jednozónovém režimu, jsou všechny teplotní zóny spojeny se zónou řidiče. Pokud jednozónový režim vypnete, umožní dvouzónový systém nastavit různé teploty pro stranu řidiče a stranu spolujezdce. U vozidel vybavených třízónovým systémem můžete nastavit třetí teplotu pro zadní prostor vozidla.

Systém automaticky řídí teplotu, množství a rozvádění proudu vzduchu a přizpůsobuje je jízdním a povětrnostním podmínkám. Stisknutím tlačítka **AUTO** se zapne automatický režim.

**Poznámka:** Neprovádějte nastavení, když je interiér vozidla mimořádně horký nebo chladný. Systém automaticky upraví nastavení podle aktuálních podmínek. Aby systém řádně fungoval, měly by být zcela otevřené boční a střední průduchy vzduchu.

**Poznámka:** Při nízkých venkovních teplotách vzduchu, je-li systém v automatickém režimu, bude proud vzduchu do doby zahřátí motoru směřován na čelní sklo a boční okna.

**Poznámka:** Pro informace o automatickém ovládní klimatu u vozidel vybavených navigací kombinovanou s automatickým systémem ovládní klimatu nahlédněte do samostatné příručky.

### Nastavení teploty



E70304

Teplotu můžete nastavit od 16 °C do 28 °C v krocích po 0,5 °C. V poloze **LO** (pod 16 °C) se systém přepne na trvalé chlazení, v poloze **HI** (nad 28 °C) na trvalé vytápění a nebude regulovat na stálou teplotu.



## Regulace klimatu

### Režim Mono

V jednozónovém režimu jsou teplotní nastavení pro stranu řidiče i stranu spolujezdy navzájem spojena. Nastavíte-li teplotu otočným regulátorem na straně řidiče, nastaví se stejná teplota i pro stranu spolujezdy. Na displeji je zobrazeno **MONO**.

### Vypnutí jednozónového režimu

Pomocí otočného regulátoru na straně spolujezdy zvolte teplotu pro stranu spolujezdy. Režim mono se vypne a z displeje zmizí nápis **MONO**. Teplota pro stranu řidiče zůstane nezměněná. Nyní můžete nastavovat teploty pro stranu řidiče a stranu spolujezdy nezávisle na sobě. Teploty jsou zobrazeny na displeji. Můžete nastavit rozdíl až 4 °C.

**Poznámka:** Nastavíte-li rozdíl teplot vyšší než 4 °C, přizpůsobí se teplota na druhé straně tak, aby rozdíl zůstal 4 °C.

**Poznámka:** Nastavíte-li jednu ze stran na **HI** nebo **LO**, nastaví se obě strany na **HI** nebo **LO**.

### Opětne zapnutí jednozónového režimu

**MONO**

Stiskněte tlačítko **MONO**. Na displeji se zobrazí **MONO** a teplota strany spolujezdy se nastaví na teplotu strany řidiče.

### Ventilátor větrání

#### Vysoká rychlost

**88**

#### Nízká rychlost

**88**

Tlačítka slouží k nastavení intenzity větrání resp. otáček ventilátoru.

Nastavení ventilátoru je zobrazeno na displeji.



Chcete-li se vrátit do automatického režimu, stiskněte tlačítko **AUTO**.

#### Rozvod vzduchu

Rozvod vzduchu se nastavuje stisknutím příslušného tlačítka. Kteroukoli kombinaci nastavení lze zvolit současně.



E70398

- A Prostor pro nohy
- B Úroveň hlavy
- C Čelní sklo

## Regulace klimatu

### Odmrazování a odmrazování čelního skla



Zvolíte-li odmrzování a odmrazování čelního skla, **A**, **B** a **C** se automaticky vypnou a zapne se klimatizace. Do vozidla bude proudit venkovní vzduch. Nemůžete zvolit uzavřenou cirkulaci vzduchu.

Otáčky ventilátoru a ovládaní teploty se nastaví automaticky a nelze je volit manuálně. Ventilátor se nastaví na vysoké otáčky a teplota na **HI**.

Zvolíte-li odmrzování a odmrazování čelního skla, zapne se automaticky vyhřívání skel a po krátké době se opět vypne.

Chcete-li se vrátit do automatického režimu, stiskněte tlačítko **AUTO**.

**Poznámka:** Pro odmrzení nebo odmrazení bočních oken nastavte druhou řadu výdechů vzduchu do polohy odmrzít a odmrazit. Viz *Větrací proudy* (strana 108).

### Zapínání a vypínání klimatizace



Stiskněte tlačítko. Na displeji je zobrazeno **A/C OFF** nebo **A/C ON**.

### Recirkulovaný vzduch



Pro přepnutí mezi vnějším a recirkulovaným vzduchem stiskněte tlačítko.

**Poznámka:** Je-li systém v automatickém režimu a je-li teplota uvnitřního i venkovního vzduchu poměrně vysoká, zvolí systém automaticky uzavřenou cirkulaci vzduchu, aby se maximalizovalo chlazení interiéru. Jakmile je dosaženo zvolené teploty, systém automaticky znovu zvolí přívod vzduchu zvenku.

### Zapnutí a vypnutí automatického řízení klimatu

**Poznámka:** Při vypnutí se vypne vytápění, větrání a klimatizace jak pro přední, tak i zadní část vozidla a zapne se uzavřená cirkulace vzduchu.

#### Dual-zone

**ON**

**OFF**

E70980

Pro zapnutí nebo vypnutí systému použijte tlačítko.

## Regulace klimatu

Triple-zone

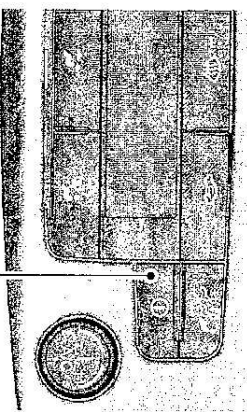

E70312

Pro zapnutí nebo vypnutí systému použijte tlačítko **A**.

### Zadní klimatizace (trízónová automatická klimatizace)

**Poznámka:** Jedná se pouze o systém chlazení. Můžete jej použít pro chlazení zadní části kabiny. Systém nevytopí zadní část kabiny na teplotu vyšší, než je průměr z obou teplotních nastavení pro přední část kabiny.

**Poznámka:** Je-li vypnutá, nemůžete nastavit pro zadní část kabiny teplotu nižší, než je průměr z obou teplotních nastavení pro přední část kabiny.

Přepnutí mezi režimy klimatizace přední a zadní části kabiny

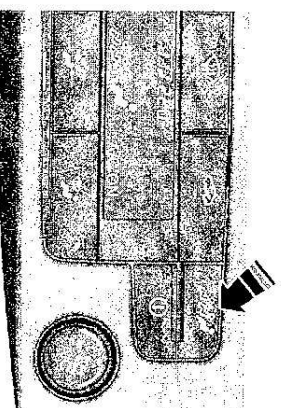

E70313

Stiskněte tlačítko **A**. Na displeji se zobrazí symbol klimatizace zadní části kabiny a nastavení pro zadní část kabiny.

Pokud je systém v režimu klimatizace zadní části kabiny, můžete zvolit teplotu pomocí otočného regulátoru na straně řidiče.

Chcete-li se vrátit k nastavením pro přední část kabiny, stiskněte znovu tlačítko **A**. Nesisknete-li do několika sekund žádné tlačítko, vrátí se systém automaticky k nastavením pro přední část kabiny.

### Teplota pro zadní část kabiny

**Poznámka:** Nastavíte-li různé teploty pro stranu řidiče a zadní část kabiny, dojde k vypnutí jednozónového režimu.

**Poznámka:** Stisknete-li tlačítko **MONO**, nastaví se všechny tři teplotní zóny na teplotu nastavenou pro stranu řidiče.

## Regulace klimatu

Zapínání a vypínání klimatizace zadní části kabiny



Pokud je systém v režimu klimatizace zadní části kabiny, použijte tlačítko pro zapnutí nebo vypnutí systému. Na displeji je zobrazeno **A/C OFF** nebo **A/C ON**.

**Poznámka:** Pokud je klimatizace přední části kabiny vypnutá, nelze používat klimatizaci zadní části kabiny.

### Zadní ventilátor

#### Vysoká rychlost



#### Nízká rychlost



Pokud je systém v režimu klimatizace zadní části kabiny, nastavte rychlost ventilátoru pomocí tlačítek.

Nastavení ventilátoru je zobrazeno na displeji.



Pokud je systém v režimu klimatizace zadní části kabiny, stiskněte pro návrat do automatického režimu tlačítko **AUTO**. V automatickém režimu je zadní ventilátor řízen automaticky. Na displeji je zobrazeno **AUTO**.

Zapnutí a vypnutí automatického řízení klimatu zadní části kabiny

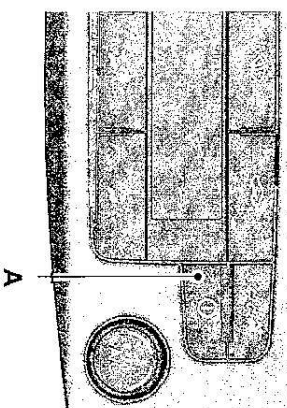

E70312

Je-li zvolen režim klimatizace zadní části kabiny, pak stisknutím tlačítka **A** vypnete či zapnete pouze tento zadní systém.

## VYHŘÍVANÁ OKNA A ZPĚTNÁ ZRCÁTKA

### Vyhřívání okna

Pro odmrazování a odmžování čelního skla a zadního okna použijte vyhřívání oken.

**Poznámka:** Vyhřívání oken je funkční pouze při běžícím motoru.

### Vyhřívání čelní sklo



### Vyhřívání zadní okno



## Regulace klimatu

### Vyhřívání vnější zpětná zrcátka

Elektrická vnější zpětná zrcátka jsou vybavena topnými články, které slouží k odmrazení a odmizení skla zrcátka. Tyto topné články se automaticky zapnou při zapnutí vyhřívání zadního okna.

### PŘÍDAVNÉ TOPENÍ

#### Topení při parkování

##### POZOR

**⚠** Topení při parkování nesmí být v provozu u čerpacích stanic, blízko zdrojů horkých par nebo prachu nebo v uzavřených prostorech.

Topení při parkování pracuje nezávisle na topení vozidla ohříváním chladícího okruhu motoru. Je zásobováno z palivové nádrže vozidla. Pro rychlejší ohřev interiéru vozidla je možné toto topení používat i za jízdy.

Při správném používání poskytuje topení při parkování tyto výhody:

- Předehřívá interiér vozidla.
- Při mrazu udržuje okna bez ledu a zabraňuje kondenzaci.
- Zabraňuje studeným startům a umožňuje, aby motor dříve dosáhl provozní teploty.

**Poznámka:** Topení při parkování pracuje pouze v případě, že je v nadřídí více než 7,5 litru paliva a venkovní teplota je nižší než 15 °C. Topení nepracuje, jestliže je vybitá autobaterie.

**Poznámka:** Účinek topení je závislý na venkovní teplotě.

**Poznámka:** Pokud je topení při parkování zapnuto, mohou podél boku vozidla unikat výfukové plyny. To je normální.

**Poznámka:** U vozidel s manuálně ovládaným topením, ventilací a systémem klimatizace je účinek topení v interiéru vozidla závislý na nastavení teploty, rozdělení vzduchu a ventilátoru.

Abyste předešli vybití autobaterie:

- Když topení při parkování provede jeden topný cyklus, další naprogramovaný cyklus se provede, jen když byl mezi tím nastartován motor vozidla.
- Po topném cyklu je nutné, aby následná jízda trvala minimálně stejnou dobu, po jakou probíhalo topení.

#### Programování topení při parkování

**Poznámka:** Naprogramovaný čas je čas, kdy si přejete, aby vozidlo bylo zahřáto a připraveno k jízdě, nikoli čas, kdy se zapne topení.

**Poznámka:** Časy je nutné naprogramovat minimálně 70 minut před tím, než naprogramované časy nastanou.

**Poznámka:** Je nutné správně nastavit čas a datum. Viz **Hodiny** (strana 132).

Pro naprogramování času topení:

## Regulace klimatu

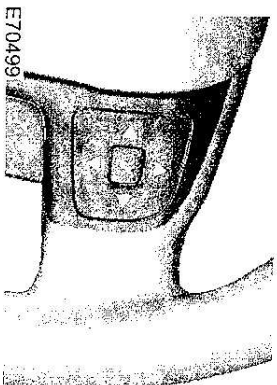

1. Pro vstup do hlavního menu stiskněte na volantu tlačítko se šipkou doprava.
2. Pomocí šipek nahoru a dolů vyberte volbu **Setup (nastavení)** a stiskněte šipku vpravo.
3. Najedte na **Park Heater (topení při parkování)** a stiskněte šipku vpravo.

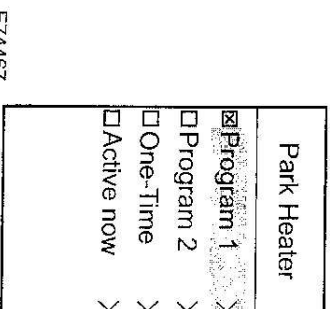

E74467

- Funkce **Program 1** a **Program 2** umožňuje nastavit pro každý den v týdnu až dva topné cykly. Tyto časy zůstávají uloženy a v nastavených dnech dojde v nastaveném čase k ohřevu vozidla.
- Funkce **One-Time (jeden čas)** umožňuje pro daný den naprogramovat jeden topný cyklus.
- Funkce **Active now (zapnout nyní)** automaticky zapne topení.

#### Programování funkce Program 1 a Program 2

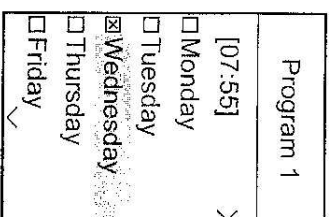

E74468

1. Oznáče **Program 1** a stiskněte šipku vpravo.
2. Oznáče den, kdy chcete, aby topení ohřálo vozidlo.
3. Pro potvrzení volby stiskněte tlačítko **OK**. Jako označení, že je zvolený den vybrán, se v okénku vedle dne objeví krížek.
4. Stejným způsobem pokračujte i u ostatních dní, ve kterých si přejete spustit topný cyklus.

## Regulace klimatu

5. Pro nastavení času, ve kterém má být vozidlo ohřáto, označte čas v horní části displeje a stiskněte šipku vpravo.
6. Stiskněte tlačítko **OK** a hodiny začnou blikat. Pomocí šipek nahoru a dolů nastavte hodnotu a šipkami vlevo a vpravo se přesuňte na předchozí nebo následující nastavení.
7. Pokud jste nastavení dokončili, stiskněte pro výběr znovu tlačítko **OK**.

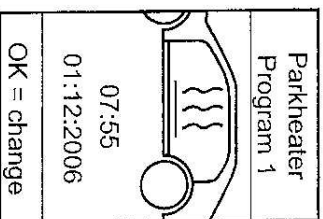

E74469

Pro nastavení druhého cyklu, jako například různého času v různých dnech nebo dvou časů ve stejný den, můžete použít funkci **Program 2**. Postup programování je totožný s funkcí **Program 1**.

### Programování funkce One-Time (jeden čas)

1. Najedte na **One-Time (jeden čas)** a stiskněte šipku vpravo.
2. Stiskněte tlačítko **OK** a hodiny začnou blikat. Pomocí šipek nahoru a dolů nastavte hodnotu a šipkami vlevo a vpravo se přesuňte na předchozí nebo následující nastavení.
3. Pokud jste nastavení dokončili, stiskněte pro výběr znovu tlačítko **OK**.

### Zapnout nyní

Označte **Active now (zapnout nyní)** a stiskněte tlačítko **OK**. Jako označení, že je topení zapnuto, se v okenku vedle funkce objeví křížek.

Pro vypnutí topení znovu označte **Active now (zapnout nyní)** a stiskněte tlačítko **OK**.

### Přídavné topení vznětového motoru (v závislosti na konkrétním státu)

Přídavné topení vznětového motoru (elektrické topení PTC) pomáhá ohřívát motor a interiér vozidla se vznětovým motorem. Zapíná nebo vypíná se automaticky v závislosti na venkovní teplotě, teplotě chladicí kapaliny a zatížení alternátoru.

## Regulace klimatu

### Topení na palivo (podle země)

Topení na palivo pomáhá ohřívát motor a interiér vozidla se zážehovým nebo vznětovým motorem. Dokud je nevypnete, zapíná se nebo vypíná automaticky, v závislosti na venkovní teplotě vzduchu a teplotě chladicí kapaliny. Když je topení na palivo spuštěné, **Aux. Heater on** (příd. topení zapnuto) je zobrazeno na informačním displeji. Vis **Informační displeje** (strana 85).

Vypnutí topení na palivo:

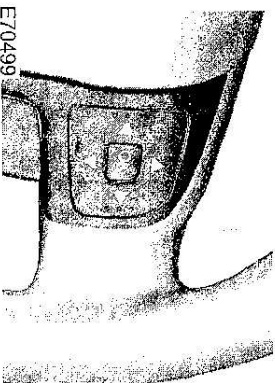

E70499

1. Pro vstup do hlavního menu stiskněte na volantu tlačítko se šipkou doprava.
2. Pomocí šipek nahoru a dolů vyberte volbu **Setup** (nastavení) a stiskněte šipku vpravo.
3. Označte **Aux. Heater** (přídavné topení) a pro zapnutí nebo vypnutí topení stiskněte tlačítko **OK**. Pokud topení pracuje, zobrazí se vedle okenka křížek.
4. Pro opuštění menu stiskněte tlačítko se šipkou doleva. Pro návrat na zobrazení palubního počítače držte stisknuté tlačítko se šipkou vlevo.



## Sedadla

### SEZENÍ VE SPRÁVNÉ POLOZE

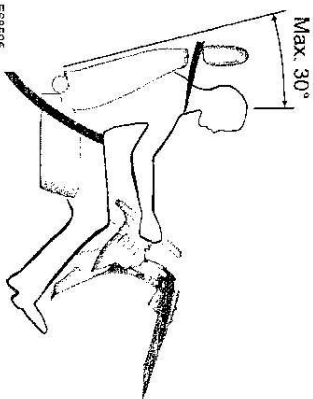

E68595

#### UPOZORNĚNÍ

⚠ Neseřizujte sedadla, pokud je vozidlo v pohybu.

⚠ Bezpečnostní pás vás udrží v poloze, ve které je dosaženo optimální účinnosti airbagu, pouze v případě, že je řádně zapnutý.

- Při jeho správném používání poskytují sedadlo, opěrka hlavy, bezpečnostní pás a airbagy optimální ochranu pro případ nehody. Doporučujeme vám, abyste:
- sedeli ve vzpřímené poloze, co nejdále zasunut do sedadla,
  - nesklápěli opěrku pod větším úhlem než 30°,
  - nastavili opěrku hlavy tak, aby její horní hrana byla zarovně s vrcholem vaší hlavy a opěrka byla co nejvíce vpředu tak, aby to pro vás ještě zůstalo pohodlné.

## Sedadla

### Nastavení sklonu opěrky

⚠ Po uvolnění páky zahybejte sedadlem dozadu a dopředu, aby se s jistotou úplně zaaretovalo.

#### Nastavení bederní opěrky

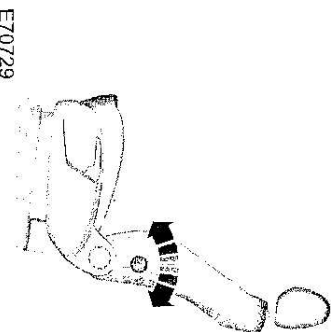

E70729

#### Nastavení výšky sedadla řidiče

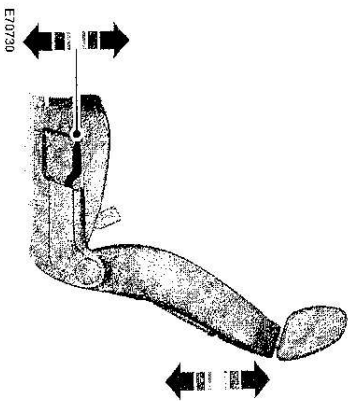

E70730

### ELEKTRICKY NASTAVITELNÁ SEDADLA

Elektricky stavitelná sedadla ve 2 směrech paměti

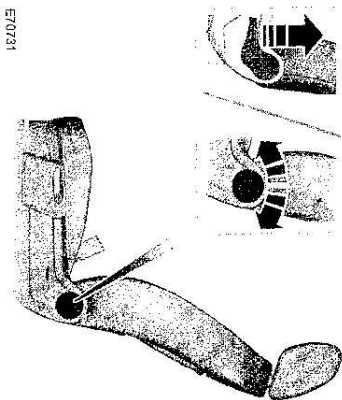

E70731

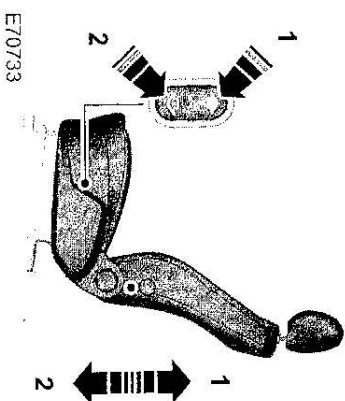

E70733

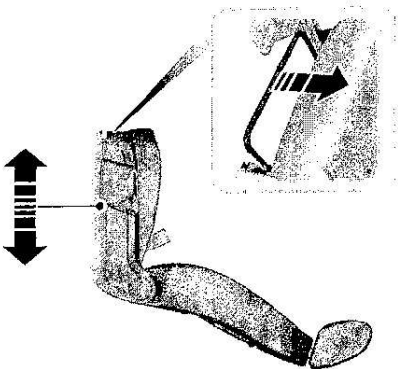

## Sedadla

Elektricky stavitelná sedadla v 8 směrech paměti

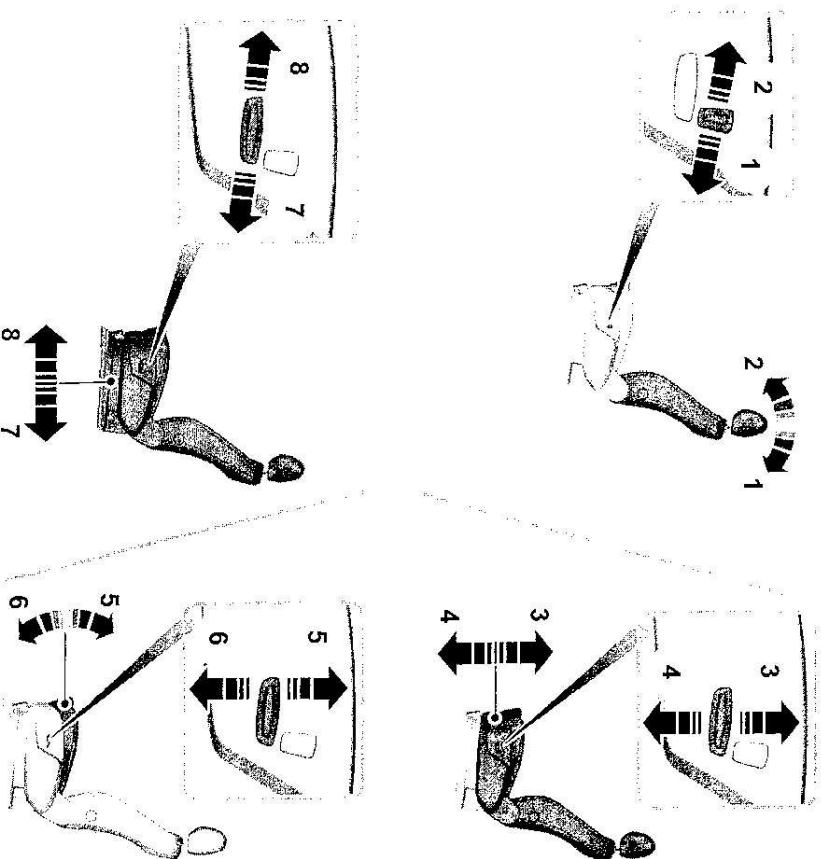

E70734

## Sedadla

### OPĚRKY HLAVY

#### Seřízení hlavové opěrky

##### UPOZORNĚNÍ

⚠ Sedi-li na zadním sedadle cestující, zvedněte zadní hlavovou opěrku.

⚠ Použijete-li na zadních sedadlech dětskou sedačku směřující dopředu, pak z tohoto sedadla vždy vyjměte hlavovou opěrku.

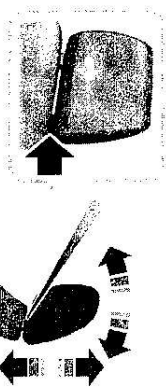

E71879

Nastavte opěrku hlavy tak, aby její horní hrana byla zaroveň s vrcholem vaší hlavy a opěrka byla co nejvíce vpředu tak, aby to pro vás ještě zůstalo pohodlné.

#### Vyjmutí hlavové opěrky

Stiskněte zajišťovací tlačítka a vyjměte hlavovou opěrku ven.

### ZADNÍ SEDADLA

#### Druhá řada sedadel

##### Posouvání sedadel dozadu a dopředu

##### POZOR

⚠ Po uvolnění páky zahýbejte sedadlem dozadu a dopředu, aby se s jistotou úplně zaaretovalo.

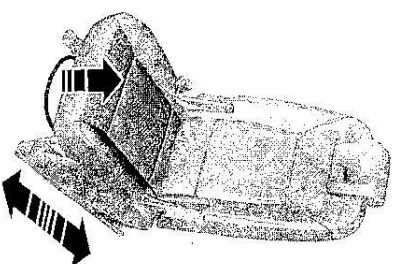

E72644

## Sedadla

### Seřízení opeřadla

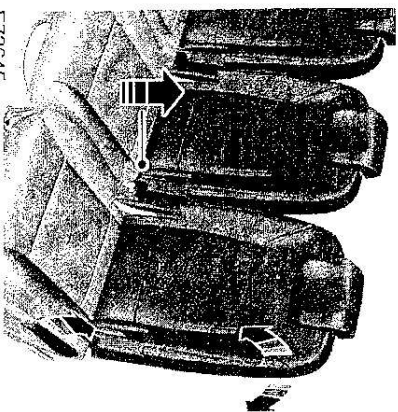

E72645

1. Chcete-li opeřadlo naklonit, zatáhněte u vnějších sedadel za páku nebo u prostředního sedadla za třmen a opěte se do opeřadla, abyste dosáhli požadované polohy.
2. Chcete-li opeřadlo zvednout, zatáhněte páku nahoru a svou vlastní vahou zatlačte sedák sedadla dopředu.

**Poloha pro snadné nastupování (pouze vozidla s třetí řadou sedadel)**

**Poznámka:** Vnější sedadla můžete posouvat dopředu, aby se umožnil přístup ke třetí řadě sedadel.

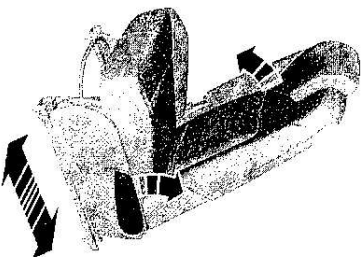

E72704

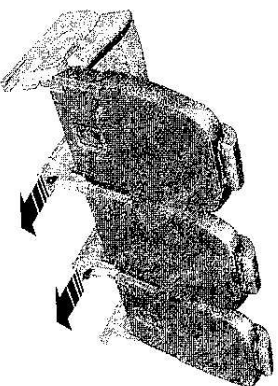

E72706

## Sedadla

1. Jednou zatáhněte za páku. Sklopte opeřadlo dopředu do polohy znázorněné na obrázku a posuňte celé sedadlo dopředu. Při vystupování z vozidla ze třetí řady sedadel zatáhněte za smýčku na zadní straně sedadla v druhé řadě.
2. Pro vrácení sedadla do polohy pro sezení posuňte sedadlo dozadu. Sedadlo se zastaví automaticky v poloze uprostřed.
3. Zaklopte opeřadlo nahoru, aby se zaaretovalo.
4. Chcete-li posunout sedadlo dále dozadu, zatáhněte za páku pod přední částí sedadla a zasuňte je dozadu.

### Sklopení opeřadel dolů

#### POZOR

⚠ Při sklápění opeřadel dolů dejte pozor, abyste nenechali prsty mezi opeřadlem a rámem sedadla.

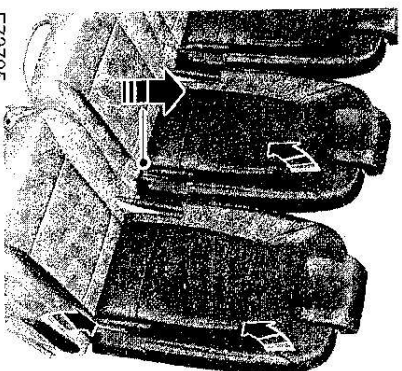

E72705

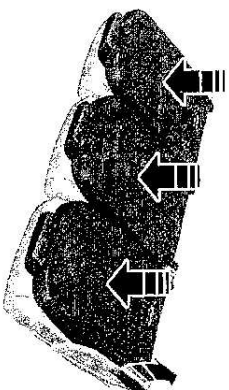

E72646

1. Snižte opětky hlavy. Viz **Opětky hlavy** (strana 125).
2. Zasuňte sedadla co nejdále dozadu.
3. Vložte bezpečnostní pás prostředního sedadla do držáku ve střeše. Viz **Zapínání bezpečnostních pásů** (strana 29).
4. U vnějších sedadel zatáhněte za páku a sklopte opeřadlo do sklonné polohy. Znovu zatáhněte za páku a sklopte opeřadlo dolů.
5. U prostředního sedadla zatáhněte za smýčku mezi sedákem sedadla a jeho opeřadlem a sklopte opeřadlo dolů.
6. Pro zaaretování opeřadel ve sklopené poloze zatáhněte znovu za páku nebo smýčku a zatlačte opeřadlo pevně dolů, aby zaskočilo do západky.

Chcete-li sedadlo vrátit do polohy pro sezení, zatáhněte za páku nebo smýčku a zaklopte opeřadlo nahoru, aby zaskočilo do západky.

## Sedadla

### Třetí řada sedadel

#### POZOR

⚠ Nesedte v sedadle třetí řady, je-li sedadlo druhé řady před ním sklopeno do roviny.

**Posouvání sedadel dozadu a dopředu (Galaxy)**

#### POZOR

⚠ Po uvolnění páky zahýbejte sedadlem dozadu a dopředu, aby se s jistotou úplně zaaretovalo.

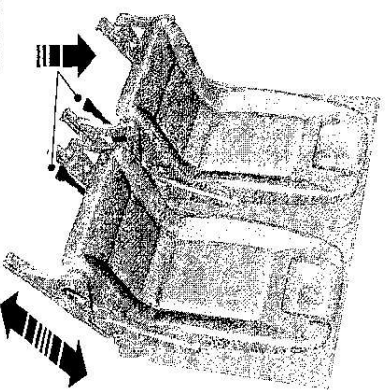

E72647

### Seřízení opěradla (Galaxy)

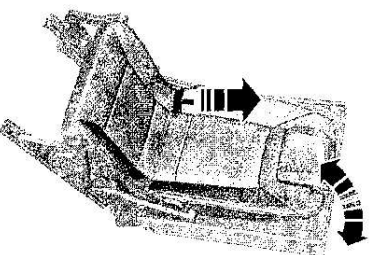

E75381

1. Chcete-li opěradlo naklonit, zatáhněte za římen a opřete se do opěradla, abyste dosáhli požadované polohy.
2. Chcete-li opěradlo zvednout, zatáhněte za římen a nechte sedadlo vrátit do vzprímené polohy.

**Sklopení sedadel do roviny**

#### POZOR

⚠ Při sklápění opěradel dolů dejte pozor, abyste nenechali prsty mezi opěradlem a rámem sedadla.

**Poznámka:** U modelu Galaxy můžete uvolnit pásy třetí řady sedadel z ok podlahy. Viz **Zapínání bezpečnostních pásů** (strana 29).

## Sedadla

4. Chcete-li sedadlo vrátit do polohy pro sezení, uchopte madlo a zatáhněte opěradlo nahoru a pak dozadu.
5. Zaklopte sedák sedadla zpět.

**Vytvoření rovné ložné plochy**

#### UPOZORNĚNÍ

ⓘ Při přepravování nákladu se sedadly sklopenými do roviny vždy složte příslušnou kobercovou krytinu dopředu pro zakrytí sklopených sedadel.

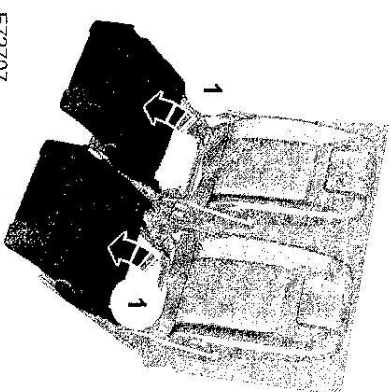

E72707

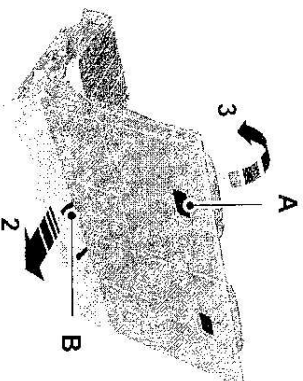

E72648

1. Zatáhněte za smyčku na zadní straně sedáku sedadla a sklopte sedák dopředu, tak aby ležel rovně na podlaze (1).
2. Uchopte madlo (A) a zatáhněte za smyčku (B) u základny opěradla nahoru a dozadu (2).
3. Sklopte opěradlo pomocí madla dolů, tak aby leželo rovně na podlaze (3).

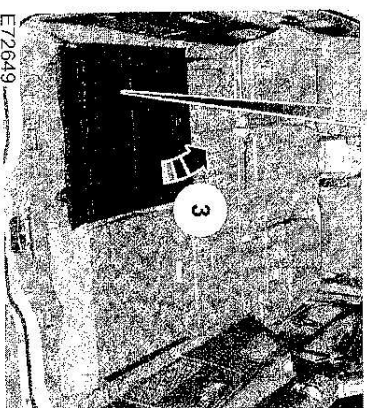

E72649



## Sedadla

1. Otočte držáky na zadní straně opěradel třetí řady sedadel proti směru chodu hodinových ručiček o 90 stupňů, aby se uvolnila kobercová krytina.
2. Složte ji dopředu pro zakrytí sklopených sedadel.
3. Chcete-li krytinu na opěradla znovu upevnit, rozložte ji zpět a zatlačte držáky do opěradla, aby zapadly do západek.

**Poznámka:** Jsou-li sklopeny do roviny pouze sedadla třetí řady, složte každou krytinu dopředu pro zakrytí základny druhé řady sedadel. Menší chlopně v přední části krytiny by měly být vertikálně proti opěradlům druhé řady sedadel.

## VYHŘÍVANÁ SEDADLA

### UPOZORNĚNÍ

- ❗ Používání této funkce při vypnutém motoru způsobuje vybití baterie.

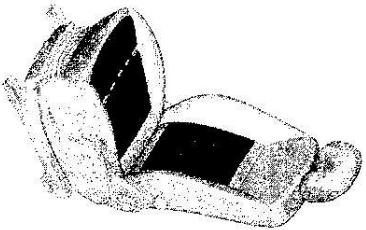

E70601

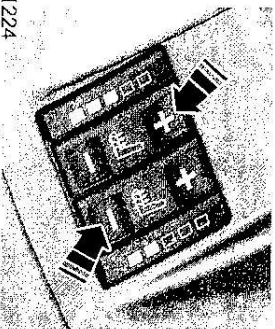

E71224

**Poznámka:** Po vypnutí zapalování se nastavení uloží.

## VĚTRANÁ SEDADLA

### UPOZORNĚNÍ

- ❗ Používání této funkce při vypnutém motoru způsobuje vybití baterie.

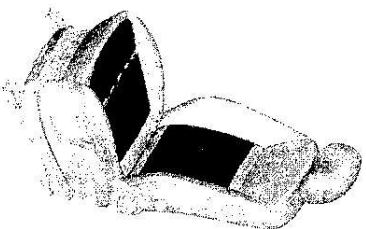

E70601

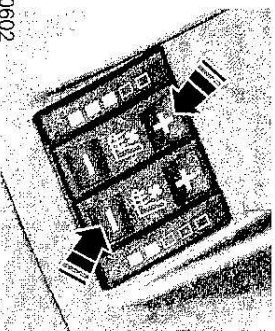

E70602

**Poznámka:** Při vypnutí zapalování se nastavení automaticky uloží.

**Poznámka:** Pokud je zapnuto větrání sedadel, může se automaticky zapnout topení. Je to tak proto, aby proud vzduchu nezačal být nepřijemně chladný.

## Sedadla

**Poznámka:** Pro větrání sedadel se používá vzduch v interiéru vozidla. Chladící účinek tedy závisí na teplotě interiéru vozidla. Pokud je to nutné, zapněte klimatizaci a nastavte rozvod vzduchu do prostoru pro nohy. Vis **Regulace klimatu** (strana 108).

## OPĚRKA RUKY PŘEDNÍHO SEDADLA

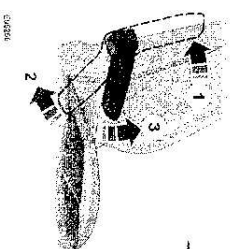

## Funkce zajišťující pohodlí

### SLUNEČNÍ CLONY

Boční okna

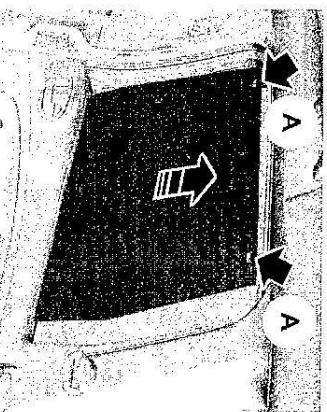

E74809

Vytáhněte roletu vzhůru a upevněte ji k háčkům (A).

Střecha (Galaxy)

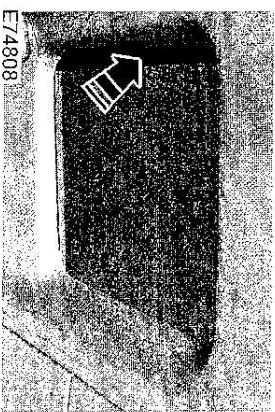

E74808

Střecha (S-Max)



E74807

Pro uvolnění rolety stiskněte tlačítko.

### STÍMIVAČ OSVĚTLENÍ PŘÍSTROJŮ



E70723

### HODINY

**Poznámka:** Některé navigační systémy automaticky nastaví datum a čas hodin za použití signálu GPS.

**Poznámka:** Viz *Všeobecné informace* (strana 85).

1. Z hlavní nabídky zvolte funkci hodin.
2. Zvolte požadovanou možnost.

## Funkce zajišťující pohodlí

3. Stiskněte OK.
4. Pomocí tlačítek šipek vpravo, vlevo, nahoru a dolů zvolte a změňte hodnotu.
5. Stiskněte OK.

### ZAPALOVAČ

#### VÝSTRAHY

- ❗ Pokud budete používat zásuvku při vypnutém motoru, může dojít k vybití autobaterie.
- ❗ Nedržte vložku zapalovače v zamáčknuté poloze.

**Poznámka:** Chcete-li použít zapalovač, zapněte zapalování. Pokud vypnete zapalování, je možné jej použít ještě po dobu dalších 30 minut.

**Poznámka:** Zásuvku můžete používat pro napájení 12voltových spotřebičů s maximálním proudovým zatížením 15 A. Používejte pouze zástrčky příslušenství Ford nebo zástrčky určené pro použití v zásuvkách podle standardu SAE.

Pro použití zapalovače zamáčkněte vložku zapalovače. Ven vložka vyskočí automaticky.

### POPELNÍK

Přední popelník

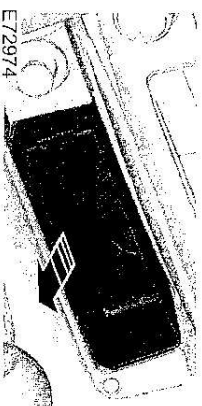

E72974

Vyprazdňuje se vytáhnutím celého popelníku.

Zadní popelník

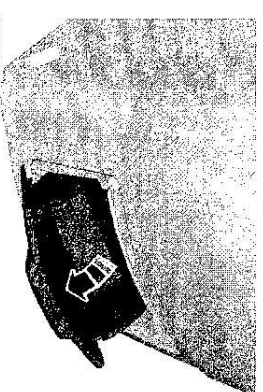

E73705

Chcete-li vyjmout popelník, otevřete jej, zatláčte dolů proti tahu pružiny a vytáhněte.

## Funkce zajišťující pohodlí

### PŘÍDAVNÉ ELEKTRICKÉ ZÁSUVKY

#### UPOZORNĚNÍ

❗ Pokud budete používat zásuvku při vypnutém motoru, může dojít k vybití autobaterie.

**Poznámka:** Napájecí zásuvku můžete používat i v případě, je-li zapalování vypnuto.

**Poznámka:** Zásuvku můžete používat pro napájení 12voltových spotřebičů s maximálním proudovým zatížením 15 A. Používejte pouze zástrčky příslušensiví Ford nebo zástrčky určené pro použití v zásuvkách podle standardu SAE.

S-Max

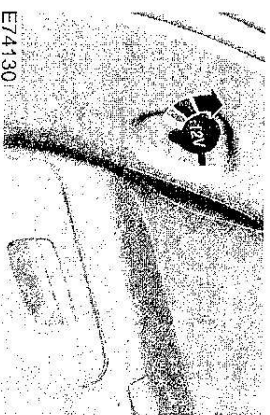

E74130

Galaxy

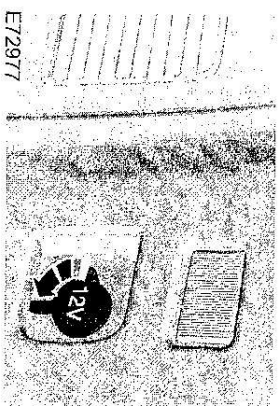

E72977

### DRŽÁKY NÁPOJŮ

#### POZOR

⚠ Za jízdy nepoužívejte držáky nápojů pro horké nápoje.

### Podnosy v opěradlech

#### POZOR

⚠ Nepoužívejte podnosy při jízdě. Před rozjezdem se ujistěte, že jste zajistili podnosy ve spodní poloze.

## Funkce zajišťující pohodlí

### UKLÁDACÍ PROSTORY

#### POZOR

⚠ Nejezděte s otevřeným víkem odkládací schránky. Ujistěte se, že jste víko před rozjezdem zajistili.

#### UPOZORNĚNÍ

❗ Neukládejte do odkládací schránky předměty citlivé na teplo a tekutiny.

### Přední ukládací prostory

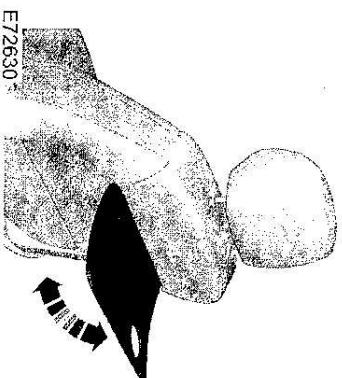

E72630

### ODKLÁDACÍ SCHRÁNKA

Schránka v přístrojové desce s chlazením

**Poznámka:** Prostor schránky v přístrojové desce můžete nechat ochladit pomocí vzduchu z klimatizace.

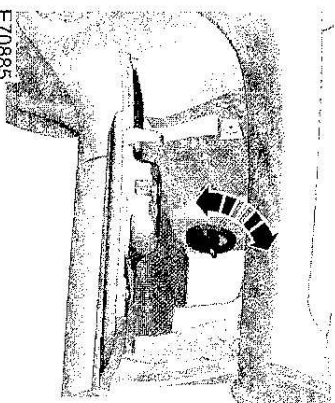

E70885

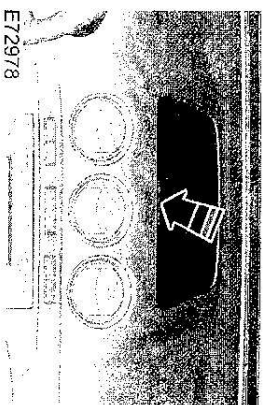

E72978

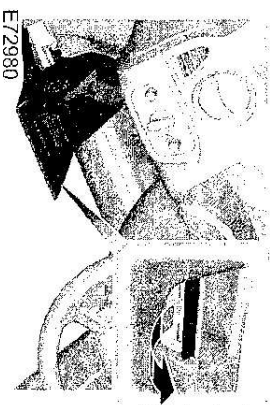

E72980

## Funkce zajišťující pohodlí

### Odkládací schránka pod sedadlem

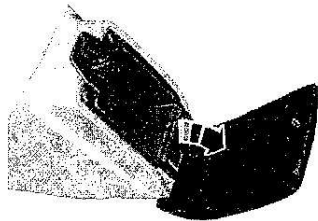

E73704

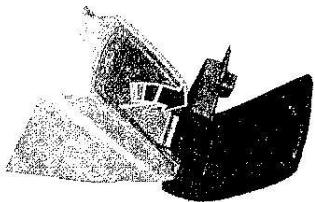

E72905

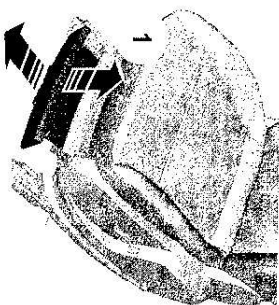

E72981

### Stropní ukládací prostory

#### POZOR

Do stropních ukládacích prostorů neukládejte těžké předměty.

#### UPOZORNĚNÍ

ⓘ Nepřekračujte maximální přípustnou hmotnost uložených předmětů - 1 kg u menšího odkládacího prostoru a 2 kg u většího odkládacího prostoru.

## Funkce zajišťující pohodlí

### Odkládací schránka pod podlahou

#### POZOR

⚠ Při používání dětské autosedadky s nožní podpěrou na sedadle v druhé řadě dbejte pozor, aby nožní podpěra bezpečně spočívala na víčku ukládacího prostoru pod podlahou. Ujistěte se, že jste do ukládacího prostoru správně umístili pěnovou vložku a že jste správně umístili víčko.

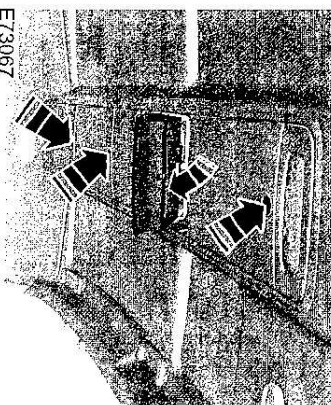

E73067

### Zadní ukládací prostor

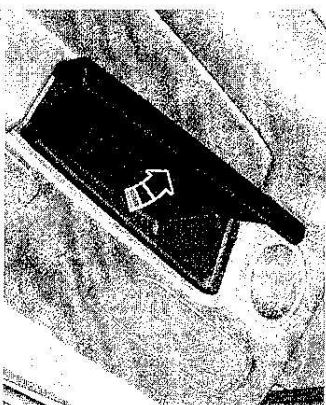

E72982

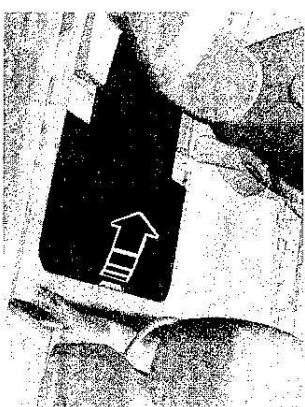

E72585



## Funkce zajišťující pohodlí

### KAPSY NA MAPY

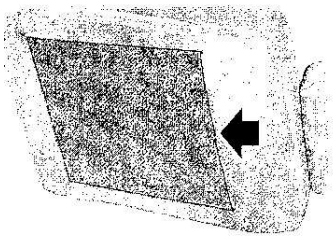

E74666

### STOLKY PRO ZADNÍ SEDADLA

#### POZOR

 Nepoužívejte podnosy při jízdě. Před rozjezdem se ujistěte, že jste zajistili podnosy ve spodní poloze.

### DRŽÁK NA BRÝLE

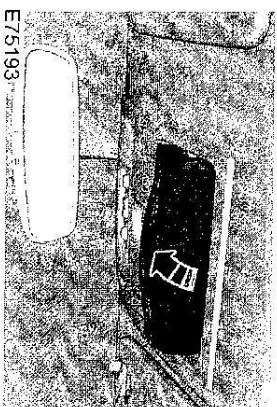

E75193

### PAMĚŤOVÁ FUNKCE

#### UPOZORNĚNÍ

 Před aktivací paměti sedadla se ujistěte, že je oblast kolem sedadla bez překážek a všichni cestující jsou mimo dosah pohyblivých částí.

 Nepoužívejte paměťovou funkci při jízdě.

## Funkce zajišťující pohodlí

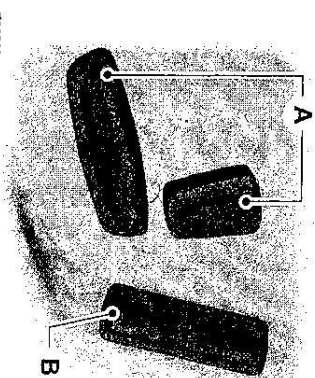

E86788

**A** Ovládání nastavení sedadla. Viz **Elektricky nastavitelná sedadla** (strana 123).

**B** Tlačítka předvolby paměti

Do paměti je možné uložit až čtyři různé polohy sedadla řídiče a vnějšího zrcátka. Současně je také možné uložit nastavení funkce sklápění zrcátka pro couvání. Viz **Elektricky ovládaná vnější zpětná zrcátka** (strana 75).

### Nastavení paměťové předvolby

#### Pasivní nastavení

Vozidlo uloží polohy nastavení sedadla a zrcátka až pro čtyři dálkové ovladače nebo pasivní klíče. Při dalším odemčení vozidla se poloha sedadla a zrcátka nastaví na poslední použitou polohu.

Po každém zapnutí zapalování se nastavení sedadla a zrcátka uloží do použitého dálkového ovladače nebo pasivního klíče.

#### Aktivní nastavení

1. Zapněte zapalování.
2. Nastavte sedadlo a vnější zrcátka do požadované polohy.
3. Stiskněte a držte tlačítko požadované předvolby **B**, dokud pro potvrzení nezazní jednoduchý tón.

### Obnovení uložené polohy sedadla

**Poznámka:** Pro zastavení pohybu sedadla během obnovení polohy stiskněte libovolný ovladač pro nastavení polohy sedadla, libovolné paměťové tlačítko nebo ovládání nastavení zrcátka. Pohyb sedadla se zastaví také po uvedení vozidla do pohybu.

#### Pasivní obnovení

**Poznámka:** Pokud je v dosahu více než jeden pasivní klíč, paměťová funkce provede přesunutí na polohu pro první uložený klíč.

Pokud odemknete vozidlo dálkovým ovladačem nebo zatáhnete za kliku dveří řídiče s pasivním klíčkem v příslušné oblasti, nastaví se sedadlo a zrcátka do poloh uložených na příslušném dálkovém ovladači nebo pasivním klíči.

#### Aktivní obnovení

Stiskněte tlačítko paměťové předvolby příslušející požadované poloze sedadla. Sedadlo a zrcátka se přesunou do polohy uložené pro tuto předvolbu.

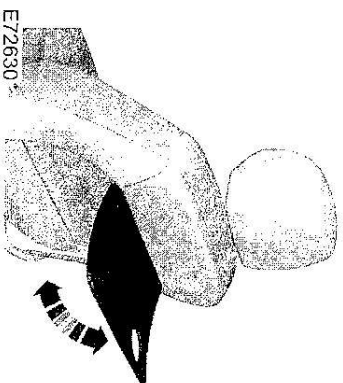

E72630

## Funkce zajišťující pohodlí

### PANORAMATICKÉ ZRCÁTKO INTERIÉRU

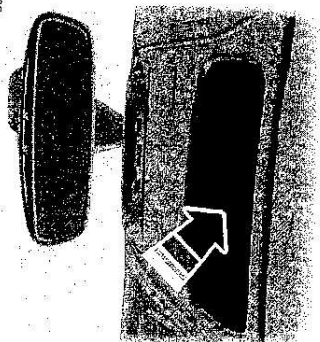

E71969

### ZÁSUVKA VSTUPU PŘÍSLUŠENSTVÍ (AUX IN)

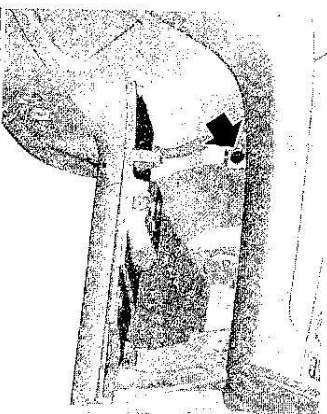

E71969

Viz zvláštní příručka k audiosystému.

140

## Startování motoru

### VŠEOBECNÉ INFORMACE

#### Obecné pokyny pro startování

Pokud byla odpojena autobaterie, může vozidlo po jejím opětovém připojení vykazovat do ujetí cca 8 kilometrů neobvyklé jízdní vlastnosti.

Je tomu tak proto, protože se systém řízení motoru musí podle motoru znovu vyladit. Na jakékoli neobvyklé projevy jízdního chování se tedy po tuto dobu nemusí brát zřetel.

#### Startování motoru roztahováním nebo roztlačováním

##### POZOR

 Aby se zabránilo poškození, nesmíte vozidlo startovat roztlačováním ani roztahováním. Namísto toho použijte pomocné kabely a pomocnou autobaterii. Viz **Používání nabíjecích kabelů** (strana 234).

#### SPÍNAČ ZAPALOVÁNÍ

##### POZOR

 Nikdy nevracejte klíč do polohy 0, pokud je vozidlo v pohybu.



E72128

0 Zapalování je vypnuté.

I Zapalování a všechny hlavní elektrické obvody jsou deaktivovány.

**Poznámka:** *Nerouchávejte klíček zapalování v této poloze příliš dlouho, aby se nevybilja autobaterie.*

II Zapalování je zapnuté. Všechny elektrické obvody jsou aktivovány.

Varovné kontrolky a indikátory se rozsvítí. Toto je poloha klíčku při jízdě. Musíte do ni klíček přepnout i v případě vlečení.

III Je aktivován startér. Uvolněte klíč, jakmile motor naskočí.

#### ZÁMEK VOLANTU

##### POZOR

 Před uvedením vozidla do pohybu vždy zkontrolujte, zda je uvolněn zámek volantu.

#### Vozidla bez bezklíčového startování

Pro aktivaci zámku řízení:

1. Vyjměte klíč ze spínače zapalování.
2. Otočte volantem.

#### Vozidla s bezklíčovým startováním

Vaše vozidlo je vybaveno elektronicky řízeným zámekm volantu. Jeho funkce je automatická.

K uzamčení volantu dojde po uvedení vozidla do klidu, vypnutí motoru a vypnutí zapalování.

K odemčení volantu dojde po zapnutí zapalování.

141

## Startování motoru

### STARTOVÁNÍ ZÁŽEHOVÉHO MOTORU

**Poznámka:** *Startér může být při každém startovacím cyklu v chodu nejdéle 30 sekund.*

#### Studený nebo horký motor

Všechna vozidla

#### UPOZORNĚNÍ

① Při teplotách pod  $-20\text{ }^{\circ}\text{C}$  zapněte zapalování alespoň na jednu sekundu před startováním motoru. Tím se zajistí dosažení maximálního tlaku paliva pro startování motoru.

#### Vozidla s manuální převodovkou

**Poznámka:** *Nedotýkejte se pedálu plynu.*

1. Plně sešlápněte pedál spojky.
2. Nastartujte motor.

#### Vozidla s automatickou převodovkou

**Poznámka:** *Nedotýkejte se pedálu plynu.*

1. Zvolte parkovací polohu nebo neutrál.
2. Plně sešlápněte pedál brzd.
3. Nastartujte motor.

#### Všechna vozidla

Pokud se motor během 15 sekund nenastartuje, počkejte chvíli a postuňte zpět pedál.

Jestliže se motor nenastartuje po třech pokusech, počkejte 10 sekund a pak postupujte podle pokynů v části **Přepravený motor**.

Jestliže máte potíže se startováním motoru při teplotách pod  $-25\text{ }^{\circ}\text{C}$ , sešlápněte pedál plynu na 1/4 až 1/2 jeho zdvihu, a zkuste nastartovat znovu.

#### Přepravený motor

#### Vozidla s manuální převodovkou

1. Plně sešlápněte pedál spojky.
2. Plně sešlápněte pedál plynu a držte jej v této poloze.
3. Nastartujte motor.

#### Vozidla s automatickou převodovkou

1. Zvolte parkovací polohu nebo neutrál.
2. Plně sešlápněte pedál plynu a držte jej v této poloze.
3. Plně sešlápněte pedál brzd.
4. Nastartujte motor.

#### Všechna vozidla

Jestliže motor nenastartuje, zopakujte postup pro **studený nebo horký motor**.

#### Volnoběžné otáčky motoru po nastartování

Volnoběžné otáčky, které má motor ihned po nastartování, se mění v závislosti na teplotě motoru.

Pokud je motor studený, dojde k automatickému zvýšení volnoběžných otáček, aby došlo k co nejrychlejšímu ohřátí katalyzátoru. Tím je zajištěno, aby se emise vozidla udržely na minimálních hodnotách.

Volnoběžné otáčky se budou současně s ohříváním katalyzátoru pomalu snižovat.

## Startování motoru

### STARTOVÁNÍ ZÁŽEHOVÉHO MOTORU - KOMBINOVANÉ PALIVO (FF)

Obecné informace o startování zážehového motoru. Viz **Startování zážehového motoru** (strana 142).

#### Startování při nízkých okolních teplotách

Očekává-li se, že teplota klesne pod  $-15\text{ }^{\circ}\text{C}$ , a jezdí-li vozidlo na bioetanolu E 85, měli byste pro usnadnění startování použít ohřivač bloku motoru. Viz **Předehřívání motoru** (strana 144).

Očekává-li se, že teplota zůstane pod  $-15\text{ }^{\circ}\text{C}$ , doporučuje se zvýšit podíl benzínu v nádrži jejím doplněním 95oktanovým bezolovnatým benzinem, není-li už nádrž plná. Cca 10 litrů benzínu dokáže v nádrži naplněné ze  $\frac{3}{4}$  snížit podíl bioetanolu E 85 z 85 % na 70 %.

Pokud je nádrž za velmi nízkých teplot naplněna samohtým bioetanolem E 85 a nelze použít ohřivač bloku motoru, můžete mít potíže s nastartováním motoru.

Pokud motor nenastartuje, postupujte následovně:

1. Sešlápněte pedál plynu do 1/3 dráhy až plného plynu.
2. Nastartujte motor.
3. Pokud motor nenastartuje, úplně sešlápněte pedál plynu a zkuste motor znovu nastartovat.

Během startování jsou vestřikovače paliva při sešlápnutí pedálu plynu vypnuté. Toho lze po několika neúspěšných pokusech o nastartování využít k vypuštění příslušného množství paliva z rozdělovačů/sběrného sáčku potrubí.

Po odpojení autobaterie nebo po změně druhu paliva mohou kolísat volnoběžné otáčky. Po 10 až 30 sekundách se však ustálí.

### STARTOVÁNÍ VZNĚTOVÉHO MOTORU

#### Studený nebo horký motor

Všechna vozidla

**Poznámka:** *Při teplotách pod  $-15\text{ }^{\circ}\text{C}$  může být nezbytné protáčet motor až 25 sekund. Pokud své vozidlo při takových teplotách používáte trvale, doporučujeme nechat si namontovat ohřivač bloku motoru.*

**Poznámka:** *Pokračujte v protáčení motoru, dokud nenastartuje.*

**Poznámka:** *Startér může být při každém startovacím cyklu v chodu nejdéle 30 sekund.*

 Zapněte zapalování a počkejte, až kontrolka žhavicích svíček zhasne.

#### Vozidla s manuální převodovkou

**Poznámka:** *Nedotýkejte se pedálu plynu.*

1. Plně sešlápněte pedál spojky.
2. Nastartujte motor.

## Startování motoru

### Vozidla s automatickou převodovkou

1. Zafixujte parkovací polohu nebo neutrál.
2. Plně sešlápněte pedál brzd.
3. Nastartujte motor.

### FILTR VZNĚTOVÝCH ČÁSTIC (DPF)

Filtr DPF je součástí systému redukce emisí, namontovaných ve vašem vozidle. Filtruje škodlivé kouřové částice (saze) z výfukových plynů vznětových motorů.

### Regenerace

#### POZOR

**⚠** Nikdy vozidlo neparkujte na suchém listí nebo suché trávě. Regenerační proces vyžaduje velmi vysoké teploty výfukových plynů, takže výfuk bude i po vypnutí motoru vyzařovat značné množství tepla. Vzniká tím potenciální nebezpečí požárů.

Na rozdíl od normálního filtru vyžadujícího pravidelnou výměnu byl filtr DPF zkonstruován tak, aby pro udržení provozuschopnosti regeneroval nebo se sám čistil. Regenerační proces probíhá automaticky. Přesto však mohou nastat i takové jízdní podmínky, kdy musíte regeneraci podpořit.

Jezdíte-li pouze na krátké vzdálenosti nebo na cestách často zastavujete a znovu startujete, musíte regenerační proces každých 500 - 800 kilometrů (300 - 500 mil) iniciovat. K tomu účelu ujedte se svým vozidlem rychlostí 80 km/h (50 ml/h) vzdálenost 40 kilometrů (25 mil) na nejnižší možný rychlostní stupeň, kdykoli je to bezpečné. Alternativně můžete jet normálně, ale na nižší rychlostní stupeň.

### VYPÍNÁNÍ MOTORU

#### Vozidla s turbodmychadlem

#### UPOZORNĚNÍ

**ⓘ** Motor nevyplínejte, když běží ve vysokých otáčkách. Pokud tak učiníte, turbodmychadlo poběží i poté, co tlak motorového oleje klesne na nulu. To vede k předčasnému opotřebení ložisek turbodmychadla.

Uvolněte plynový pedál. Počkejte, dokud motor nedosáhne volnoběžných otáček, a pak jej vypněte.

### PŘEDEHŘÍVÁNÍ MOTORU

#### UPOZORNĚNÍ

**ⓘ** Před odjezdem se ujistěte, že jste odpojili napájecí kabel z konektoru ohříváče motoru.

**Poznámka:** Ohříváč motoru používejte pouze při teplotách pod -10 °C.

**Poznámka:** Konektor ohříváče motoru je umístěn v mřížce chladiče na předku vašeho vozidla.

## Startování motoru



**E87918**  
Před startování motoru připojte na 2 až 3 hodiny ohříváč motoru.



## Palivo a tankování

### BEZPEČNOSTNÍ OPATŘENÍ

#### UPOZORNĚNÍ

**⚠** Pokud tankovací pistole podruhé přeruší dodávku paliva, ukončete tankování. Další palivo zaplní expanzní prostor palivové nádrže, což může vést k přetékání paliva. Rozlité palivo může být pro ostatní účastníky provozu nebezpečné.

**⚠** V blízkosti palivového systému nepoužívejte otevřené oheň nebo zdroje tepla. Palivový systém je pod tlakem. Při nešlosti palivového systému hrozí nebezpečí zranění.

### KVALITA PALIVA - BENZIN

**Poznámka:** Doporučujeme vám, abyste používali pouze vysoce kvalitní palivo bez dodatečných přísad a prostředků k ošetrování motoru.

#### UPOZORNĚNÍ

**ⓘ** Nepoužívejte olivnatý benzin nebo benzin s přísadami obsahujícími kovové sloučeniny (např. na bázi manganu). Mohou poškodit výtukový systém.

Používejte bezolovnatý benzin s oktánovým číslem nejméně 95 oktánů, který splňuje specifikace definované normou EN 228, nebo ekvivalentní.

## Palivo a tankování

### KVALITA PALIVA - KOMBINOVANÉ PALIVO (FF)

#### UPOZORNĚNÍ

**⚠** Neupravujte nastavení palivového systému nebo součásti v systému.

**⚠** Nenahrnujte palivový systém nebo jeho součásti díly, které nejsou určeny přímo pro použití s bioetanolem.

#### VÝSTRAHY

**ⓘ** Nepoužívejte olivnatý benzin nebo benzin s přísadami obsahujícími kovové sloučeniny (např. na bázi manganu). Mohou poškodit výtukový systém.

**ⓘ** Nepoužívejte místo bioetanolu E85 metanol

**Poznámka:** Doporučujeme vám, abyste používali pouze vysoce kvalitní palivo bez dodatečných přísad a prostředků k ošetrování motoru.

**Poznámka:** Při používání bioetanolu E85 očekávejte vyšší spotřebu paliva.

**Poznámka:** Správné typy paliv pro vozidlo jsou uvedeny na nálepce uvnitř víka plnění palivové nádrže.

**Poznámka:** Vaše vozidlo dobře pracuje na bezolovnatý benzin s oktánovým číslem 95 běžně prodávané kvality, ale stejnou ochranu a výkon nabízí pouze vysoce kvalitní bioetanol E 85.

Používejte bezolovnatý benzin s oktánovým číslem nejméně 95 oktánů, který splňuje specifikace definované normou EN 228, nebo ekvivalentní.

Můžete také používat směs bezolovnatého benzínu a bioetanolu E 85.

#### Dlouhodobé uskladnění

Z důvodu malého množství korozivních příměsí, které mohou být přítomny v bioetanolu E 85, doporučujeme, abyste nádrž svého vozidla před dlouhodobým uskladněním naplnili pouze bezolovnatým benzínem s oktánovým číslem 95.

### KVALITA PALIVA - NAFTA

**Poznámka:** Doporučujeme vám, abyste používali pouze vysoce kvalitní palivo bez dodatečných přísad a prostředků k ošetrování motoru.

#### POZOR

**⚠** Nemíchejte naftu s olejem, benzínem nebo jinými kapalninami. Mohlo by dojít k chemické reakci.

#### UPOZORNĚNÍ

**ⓘ** Nepřidávejte do motorové naftý petrolej nebo benzin. Mohlo by to způsobit poškození palivové soustavy.

**Poznámka:** Dlouhodobé používání přísad pro zabránění voskovatění paliva se nedoporučuje.

Používejte motorovou naftu, která splňuje specifikace definované normou EN 590, nebo ekvivalentní.

Můžete používat i motorovou naftu, která obsahuje až 5 % příměsí RME (bionafta).

### KATALYZÁTOR

#### Jízda s katalyzátorem

#### VÝSTRAHY

**ⓘ** Nevyprazdňujte úplně palivovou nádrž.

**ⓘ** Neprotácejte motor dlouhou dobu.

**ⓘ** Nenechávejte běžet motor s odpojenou zapalovací svíčkou.

**ⓘ** Nestartujte vozidlo rozláčováním nebo rozláčováním. Použijte pomocné startovací kabely. Viz Používání nabíjecích kabelů (strana 234).

**ⓘ** Nikdy nevyplínejte zapalování za jízdy.

#### Parkování

#### POZOR

**⚠** Nikdy vozidlo neparkujte na suchém listí nebo suché trávě. I po vypnutí motoru výfuk nadále vyzářuje značné množství tepla. Vzniká tím potenciální nebezpečí požáru.

### KLAPKA PLNICÍHO HRDLA PALIVOVÉ NADRŽE

**Poznámka:** Centrální zamykání zamyká a odemyká rovněž klapku plnicího hrdla palivové nádrže. Viz Zamykání a odemykání (strana 37).

## Palivo a tankování

**Poznámka:** Při snímání uzávěru plnicího hrdla je normální, že je slyšet syčivý zvuk.

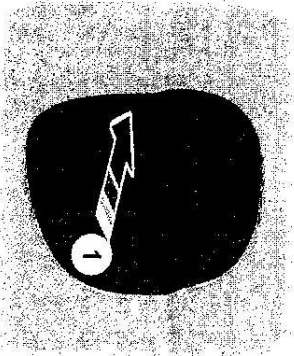

E97/74

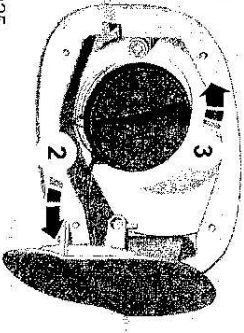

E73/25

Plnicí hrdlo se zavírá otočením víka ve směru hodinových ručiček až po zaklapnutí.

## TECHNICKÁ DATA

### TANKOVÁNÍ

#### UPOZORNĚNÍ

**1** Natankejete-li do svého vozidla nesprávně palivo, nezkoušejte nastartovat motor. Mohlo by to vést k poškození motoru. Nechte systém okamžitě zkontrolovat řádně vyškoleným technikem.

### SPOTŘEBA PALIVA

Hodnoty CO<sub>2</sub> a spotřeby paliva jsou odvozeny z laboratorních testů prováděných podle EEC směrnice 80/1268/EEC a následných dodatků a jsou prováděny všemi výrobci vozidel.

Jsou určeny pro porovnávání mezi provedeními a modely vozidel. Nejsou určeny pro vyjádření skutečné spotřeby paliva, kterou lze očekávat od vozidla. Skutečná spotřeba paliva je ovlivňována mnoha faktory, kterými jsou například: styl jízdy, jízda vysokou rychlostí, přerušování jízdy, používání klimatizace, namontované příslušenství, tažení přívěsu apod.

Váš prodejce Ford vám může poskytnout informace, jak snížit spotřebu paliva.

## Palivo a tankování

### S-MAX

#### Hodnoty spotřeby paliva

Varianta	Městská	Mimo město	Kombino- vaná	Emise CO <sub>2</sub> g/km
	l/100 km (mpg)	l/100 km (mpg)	l/100 km (mpg)	
2. 0Duratec-HE	11 (25,7)	6,4 (44,1)	8,1 (34,9)	194
2.3 Duratec-HE (161 k), 6stupňová automatická převodovka	13,7 (20,6)	7,4 (38,2)	9,7 (29,1)	232
2.5 Duratec-ST, 6stupňová manuální převodovka Dureshift	13,3 (21,2)	7,1 (39,8)	9,4 (30,1)	224
1.8 Duratorq-TDCi	7,9 (35,8)	5,2 (54,3)	6,2 (45,6)	164
2.0 Duratorq-TDCi, 6stup- ňová manuální převodovka Dureshift	8,1 (34,9)	5,4 (52,3)	6,4 (44,1)	169
2.0 Duratorq-TDCi (130 k), 6stupňová automatická převodovka	9,9 (28,5)	5,8 (48,7)	7,3 (38,7)	193
2.2 Duratorq-TDCi	Informace není dostupná	Informace není dostupná	Informace není dostupná	Informace není dostupná

### Galaxy

#### Hodnoty spotřeby paliva

Varianta	Městská	Mimo město	Kombino- vaná	Emise CO <sub>2</sub> g/km
	l/100 km (mpg)	l/100 km (mpg)	l/100 km (mpg)	
2.0 Duratec-HE	11,2 (25,2)	6,5 (43,5)	8,2 (34,5)	197

## Palivo a tankování

Varianta	Městská	Mimo město	Kombino-	Emise CO2
	l/100 km (mpg)	l/100 km (mpg)	vaná l/100 km (mpg)	
2.3 Duratec-HE (161 k), 6stupňová automatická převodovka	13,8 (20,5)	7,5 (37,7)	9,87 (28,8)	235
1.8 Duratorq-TDCi	8 (35,3)	5,3 (53,3)	6,3 (44,8)	166
2.0 Duratorq-TDCi, 6stup- ňová manuální převodovka Durashift	8,2 (34,5)	5,5 (51,4)	6,5 (43,5)	172
2.0 Duratorq-TDCi (130 k), 6stupňová automatická převodovka	10 (28,3)	5,9 (47,9)	7,4 (38,2)	196
2.2 Duratorq-TDCi	Informace není dostupná	Informace není dostupná	Informace není dostupná	Informace není dostupná

## Převodovka

### MANUÁLNÍ PŘEVODOVKA

#### Všechna vozidla

##### VÝSTRAHY

- ❶ Pokud je vozidlo v pohybu, nezařazujte zpátečku. Mohlo by tím dojít k poškození převodovky.
- ❶ Při řazení z 5. na 4. rychlostní stupeň nepoužívejte pro vykonání do strany nepřiměřenou sílu. Mohlo by tím dojít k zařazení 2. rychlostního stupně a tím k poškození převodovky.

**Poznámka:** Před řazením 1. rychlostního stupně plně sešlápněte spojkový pedál a vyčkejte 3 sekundy.

#### Vozidla s 5stupňovou převodovkou

##### Řazení zpátečky

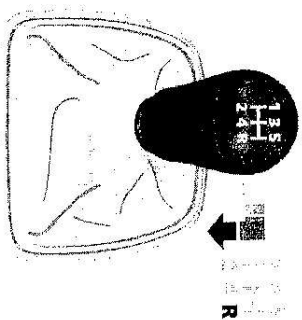

E75050

Vozidla se 6stupňovou převodovkou (motor 2.5 Duratec-ST)

##### Řazení zpátečky

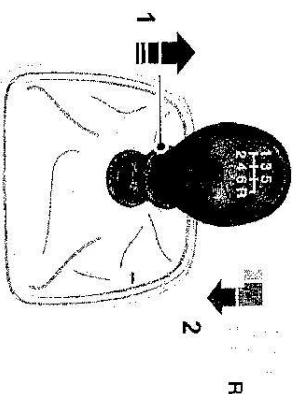

E75051

Vozidla se 6stupňovou převodovkou (motor Turbo diesel)

##### Řazení zpátečky

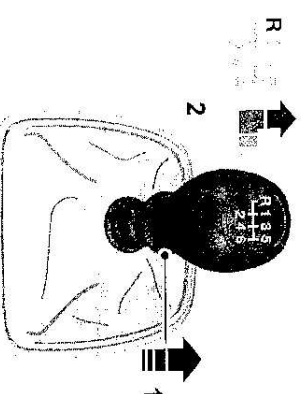

E75052

## Převodovka

### AUTOMATICKÁ PŘEVODOVKA

#### Polohy voliči páky

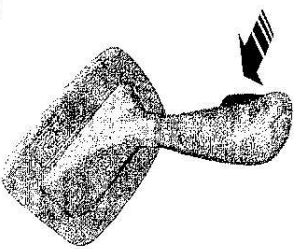

E80836

- P Parkování
- R Zpátečka
- N Neutrál
- D Jízda vpřed
- S Sportovní režim a manuální řazení

#### POZOR

Před přesouváním voliči páky zabrzděte a držte brzdu, dokud nebudete připraveni k rozjezdu.

**Poznámka:** Studený motor má vyšší volnoběžné otáčky. Po zařazení převodu je tím zvýšena snaha vozidla se rozjet. Pro zařazení zpátečky a parkovací polohy stiskněte tlačítko na voliči páce. Poloha voliči páky bude zobrazena na informačním displeji.

#### Parkování

##### UPOZORNĚNÍ

Parkovací polohu řadte pouze tehdy, je-li vozidlo v klidu.

Před opuštěním vozidla zatáhněte parkovací brzdu a voliči páku dejte do polohy pro parkování. Ujistěte se, zda je voliči páka v zajištěná poloze.

**Poznámka:** Pokud otevřete dveře řidiče a nebude zařazena parkovací poloha, zazní varovný zvuk.

V této poloze není přenašén výkon na hnací kola a převodovka je zablokována. S řadiči pákou v této poloze lze nastartovat motor.

#### Zpátečka

##### POZOR

Zpátečku řadte pouze tehdy, je-li vozidlo v klidu a motor běží na volnoběh.

#### Neutrál

V této poloze není přenašén výkon na hnací kola, ale převodovka není zablokována. S voliči pákou v této poloze lze nastartovat motor.

#### Jízda vpřed

Zvolením polohy pro jízdu vpřed jsou automaticky řazeny převody pro jízdu vpřed.

## Převodovka

### Sportovní režim a manuální řazení

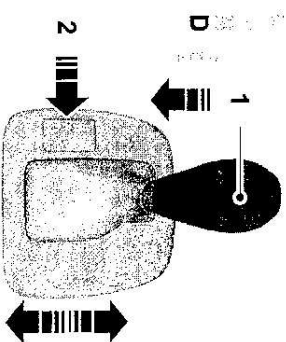

E80837

**Poznámka:** Přetáčení proběhne pouze v případě, že je přiměřená rychlost a otáčky motoru.

**Poznámka:** Pokud zvolíte polohu S, probíhá přetáčení rychlosti v závislosti na poloze pedálu plynu ve vztahu k okamžitě rychlosti vozidla.

Sportovní režim aktivujete přesunutím voliči páky do polohy S. Sportovní režim zůstane aktivní, dokud ručně nepřeadíte nahoru nebo dolů.

Zvolením manuálního řazení můžete ručně řadit převody pro jízdu vpřed. Pro přetáčení dolů zatlačte voliči páku vpřed a pro přetáčení nahoru ji zatáhněte vzad.

#### Jízdní režimy

Převodovka volí převod pro optimální výkon v závislosti na okolní teplotě, sklonu vozovky, zatížení vozidla a signálech od řidiče.

### Radý pro řízení s automatickou převodovkou

#### Rozjíždění

1. Uvolněte parkovací brzdu.
2. Uvolněte brzdový pedál a stlačte pedál plynu.

#### Zastavování

1. Uvolněte pedál plynu a stlačte brzdový pedál.
2. Zatáhněte parkovací brzdu.

#### Kickdown

Pokud plně stlačíte pedál plynu při voliči páce v poloze pro jízdu vpřed, dojde k zařazení nejnižšího převodu pro optimální výkon. Pokud není režim Kickdown dále potřeba, uvolněte pedál plynu.

#### Páka pro nouzové uvolnění z parkovací polohy

Páka slouží pro umožnění posunu voliči páky z parkovací polohy v případě elektrického selhání nebo vybití autobaterie vozidla.



## Převodovka

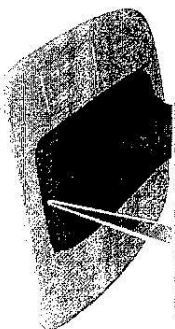
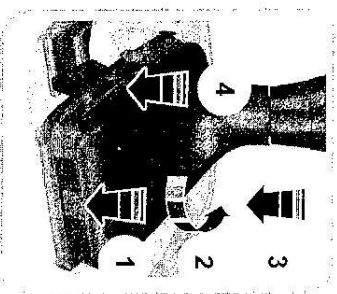

E81705

1. Vložte do šterbiny šroubovák s plochým bitem.
2. Otočte šroubovákem o 90 stupňů.
3. Pro uvolnění rámu manžety z panelu obložení zatlačte šroubovák směrem dole.
4. Pro uvolnění páky a posun voliči páky z polohy pro parkování zatlačte rám manžety směrem dole.
5. Vytáhněte manžetu nahoru, dokud rám manžety nezapadne do panelu obložení.

154

## Brzdy

### PRINCIPY FUNKCE

#### Dvouokruhový brzdový systém

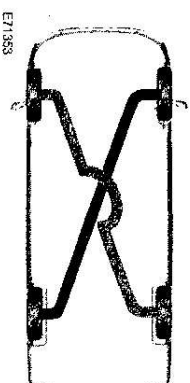

E71385

#### POZOR

**⚠** Jestliže jeden brzdový okruh selže, všimnete si, že brzdový pedál klade menší odpor. Budete muset brzdový pedál sešlápnout větší silou a dodržovat větší odstup z důvodu prodloužené brzdné dráhy. Zastavte a nechte si tuto zá vadu okamžitě zkontrolovat. Nepokračujte v další cestě.

Vaše vozidlo je vybaveno diagonálně rozděleným dvouokruhovým brzdovým systémem. Dojde-li k selhání jednoho brzdového okruhu, druhý okruh zůstane funkční.

#### Kotoučové brzdy

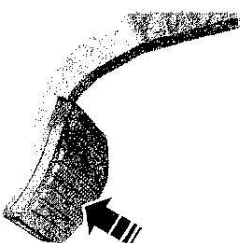

E71384

Mokré brzdové kotouče způsobují snížení brzdného účinku. Při vyjždění z mycí linky lehce za jízdy sešlápněte pedál brzdy, aby se z brzdových kotoučů odstranila vrstva vody.

#### Protiblokovací brzdový systém (ABS)

#### POZOR

**⚠** Systém ABS vás nezabavuje zodpovědnosti za zachování potřebné opatrnosti a pozornosti při jízdě.

Systém ABS vám pomáhá udržovat plný rejď a směrovou stabilitu při silném brzdění v případě nebezpečí tím, že brání kolům, aby se zablokovaly. ABS sleduje rychlost otáčení každého kola a mění tlak v jednotlivých brzdách. Systém ABS optimalizuje přilnavost pneumatiky k vozovce při silném brzdění.

#### RADY PRO JÍZDU S ABS

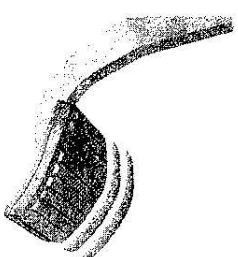

E71385

Když je systém ABS v činnosti, pedál brzdy pulzuje. To je normální. Držte pedál brzdy stlače sešlápnutý.

155

## Brzdy

Systém ABS vám nepomůže vyhnout se nebezpečí, jestliže:

- jedete příliš blízko za vozidlem před vámi,
- je vozidlo postříženo klouzáním kol po vodním filmu,
- příliš rychle zatáčíte,
- je špatný povrch vozovky.

### RUČNÍ BRZDA

#### Zatážení parkovací brzdy

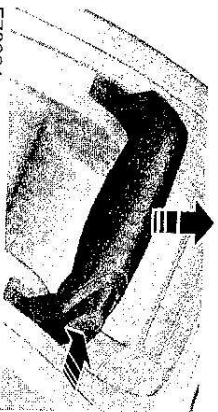
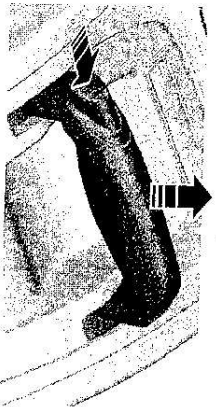

E73224

### POZOR

Před uvolněním páky se ujistěte, že je parkovací brzda zatážená.

## Brzdy

**Poznámka:** Za určitých podmínek, například ve strmém svahu, kdy bylo vozidlo zaparkováno s aktivovanou EPB, provede EPB automatické dotážení. Dojde k tomu přibližně tři minuty po aktivaci EPB.

**Poznámka:** Při aktivaci a uvolňování EPB můžete zaznamenat různé zvuky. To je normální, a není tedy důvodem ke znepokojení.

#### Parkování na svahu

Musíte-li zaparkovat směrem do svahu, zatáhněte první rychlostní stupeň a natočte přední kola od okraje vozovky. Musíte-li zaparkovat směrem ze svahu, zatáhněte zpátečku a natočte přední kola k okraji vozovky.

#### Zapnutí EPB



E70528

Pro aktivaci EPB spínač jednou vytáhněte. Rozsvítí se kontrolka brzdové soustavy potvrzující, že EPB je nyní aktivována.

**Poznámka:** Přepnete-li zapalování do polohy 0 nebo vytáhněte-li klíček, zůstane kontrolka brzdové soustavy ještě krátkou dobu svítit.

#### Automatická aktivace EPB

### POZOR

EPB nebude automaticky použito na vozidlech s bezklíčovým startováním a bezklíčovým vstupním systémem. EPB je nutné aktivovat pomocí tlačítka EPB.

Po vypnutí zapalování zůstane panel přístrojů ještě několik minut zapnutý.

Vytáhněte-li klíček ze zapalování během této doby, EPB se aktivuje automaticky.

#### Preventivní automatická aktivace EPB

### UPOZORNĚNÍ

Neopouštějte vozidlo, pokud jste neaktivovali EPB. Pamatujte, že když stisknete spínač při vytahování klíče ze zapalování (u vozidel se systémem bezklíčového otevírání při vytahování spínače zapalování), EPB se nezapne.

Zaparkujete-li vozidlo s uvolněnou brzdou EPB, dejte pozor, aby byla kola vozidla bezpečně zaklinovaná na ochranu před rozjetím.



E70529

## Brzdy

Během vypínání zapalování nebo vyřazení klíčku ze zapalování držte spínač stisknutý.

### POZOR

**⚠** Pokud jste během vypínání zapalování zabránili aktivaci EPB, zůstane po vytažení klíčku deaktivována.

### Zapnutí EPB u vozidla v pohybu

### POZOR

**⚠** S výjimkou nouzových podmínek (například když nefunguje nebo je zablokovaný brzdový pedál) neaktivujte EPB za jízdy. V zatáčce, na špatném povrchu vozovky nebo za špatného počasí může nouzové brzdění způsobit, že se vozidlo dostane mimo kontrolu nebo dostane smyk a vyjede z vozovky.

Aktivujete-li EPB za jízdy, rozsvítí se kontrolka brzdové soustavy a bude se ozývat výstražný akustický signál.

Při rychlosti nad 6 km/h bude brzdná síla působit, dokud budete držet spínač v zapnuté poloze. EPB bude aktivní, dokud spínač neuvolníte nebo nestlačíte dolů, nebo dokud více nesešlápnete plynový pedál.

### Uvolnění EPB

### Automatické uvolnění - uvolnění při rozjezdu (DAR)

**Poznámka:** Ve vozidlech s automatickou převodovkou *musí* být zavřené dveře řidiče a bezpečnostní pás řidiče *musí* být zapnutý před tím, než bude DAR pracovat.

**Poznámka:** Pokud zůstane kontrolka EPB rozsvícena, EPB se automaticky neuvolní. EPB je nutné uvolnit pomocí tlačítka EPB.

**Poznámka:** Před provedením funkce DAR je nutné mít nastartovaný motor a stlačený pedál plynu.

**Poznámka:** Před provedením funkce DAR je nutné plně stlačit pedál spojky.

Zařadte první rychlostní stupeň nebo zpátečku, pomocí pedálu plynu a spojky se běžným způsobem rozjeďte a EPB se automaticky uvolní.

Kontrolka brzdové soustavy zhasne, čímž potvrdí, že byla EPB uvolněna.

**Poznámka:** U vozidel s manuální převodovkou, *máte-li při uvolnění spojkového pedálu a sešlápnutí plynového pedálu řadící páku na neutrálu, uvolní se EPB automaticky.*

**Poznámka:** EPB rovněž usnadňuje rozježdění do svahu a zabraňuje ujetí vozidla do nežádoucího směru. Brzdy se automaticky uvolní, jakmile se zapne spojka a motor vyvine dostatečnou hnací sílu pro zabránění ujetí vozidla ze svahu. To je výhodou při rozježdění do svahu, například z rampy na parkovišti, na semaforech nebo při couvání do svahu na odstavnu plochu.

### Manuální uvolnění

**Poznámka:** Pro uvolnění EPB musí být spínač zapalování v poloze II.

## Brzdy

Je-li vybitá autobaterie, použijte spojovací kabely a pomocnou baterii. Viz Používání nabíjecích kabelů (strana 234).



E70529

Držte brzdový nebo spojkový pedál sešlápnutý a stiskněte spínač.

Kontrolka brzdové soustavy zhasne, čímž potvrdí, že byla EPB uvolněna.

### Rozjezd s přívěsem (vozidla s manuální převodovkou)

V závislosti na spádu a hmotnosti přívěsu může vozidlo s přívěsem při rozjezdu do svahu popojet trochu nazpátek. Aby se tak nestalo, deaktivujte funkci DAR a uvolněte EPB manuálně, a to následovně:

1. Vytáhněte spínač a držte jej v této poloze.
2. Rozjíždějte se jako normálně a když zpozorujete, že motor vyvinul dostatečnou hnací sílu, stlačte spínač dolů.

### Závada v napájení

### POZOR

**⚠** Došlo-li k přerušení napájení, například vybitá autobaterie, závada alternátoru nebo selhání elektroniky vozidla, nebudete moci EPB ani aktivovat ani uvolnit.

## Řízení stability

## Řízení stability

### PRINCIPY FUNKCE

#### Elektronický stabilizační program (ESP)

##### POZOR

ESP vás nezbavuje odpovědnosti za to, abyste jezdili náležitě opatrně a pozorně.

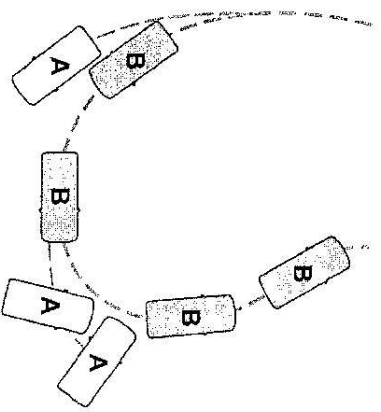

- A bez ESP
- B s ESP

ESP napomáhá obnovit stabilitu vozidla, když začne sklouzávat ze zamýšlené dráhy. Toho se dosahuje brzděním jednotlivých kol a snížením točivého momentu motoru podle potřeby.

Systém rovněž zajišťuje funkci rozšířené regulace prokluzu, a to snížením točivého momentu motoru, pokud kola při akceleraci začnou prokluzovat. Tím se zlepšuje schopnost rozjezdu na kluzké vozovce nebo nepevnějším povrchu, stejně jako úroveň komfortu díky omezení prokluzu kol v ostrých zatáčkách.

#### Kontrolka řízení stability (ESP)

Kontrolka ESP při aktivaci systému bliká. Viz **Varovné kontrolky a indikátory** (strana 81).

#### Asistent nouzového brzdění

##### POZOR

Asistent nouzového brzdění vás nezbavuje zodpovědnosti za zachování potřebné opatrnosti a pozornosti při jízdě.

Asistent nouzového brzdění je schopen zjistit situaci nouzového brzdění měřením rychlosti, s jakou je sešlapován pedál brzdy. Systém zajišťuje maximální brzdny účinek po dobu sešlápnutí pedálu.

Asistent nouzového brzdění je schopen v kritických situacích zkrátit brzdnu vzdálenost.

#### POUŽÍVÁNÍ ŘÍZENÍ STABILITY



Stiskněte spínač a držte jednu sekundu. Spínač se rozsvítí. Na displeji se zobrazí zpráva. Viz **Informační hlášení** (strana 98).

Abyste se systém zapnul, stiskněte opět spínač. Systém se bude automaticky zapínat pokždě, když zapnete zapalování.



## Pomocné zařízení pro rozjezd do svahu (HLA)

### PRINCIPY FUNKCE

System zařízení pro rozjezd do svahu (HLA) usnadňuje rozjezd vozidla do svahu, bez nutnosti použití ruční brzdou. Pokud je HLA aktivní, zůstane po uvolnění pedálu brzdového vozidla ve svahu dvě až tři sekundy stát. Během této doby máte čas na přesunutí nohy z pedálu brzdového vozidla na pedál plynu a na rozjezd. Brzda se uvolní automaticky, když motor vyvine dostatečnou sílu na rozjezd bez couvnutí vozidla ze svahu. To je výhodou při rozjíždění do svahu, například z rampy na parkovišti, na semaforech nebo při couvání do svahu na odstavnu plochu.

### POZOR

**▲** HLA nenahrazuje parkovací brzdou. Když opouštíte vozidlo, vždy použijte parkovací brzdou a zařadte první rychlostní stupeň.

### POUŽÍVÁNÍ HLA

Funkce HLA může fungovat buď v automatickém nebo manuálním režimu. Zvolte-li automatický režim, aktivuje se funkce HLA automaticky při sešlápnutí brzdového pedálu, je-li vozidlo na svahu. Zvolíte-li manuální režim, musíte HLA aktivovat pomocí brzdového pedálu. Nastavení režimu HLA:

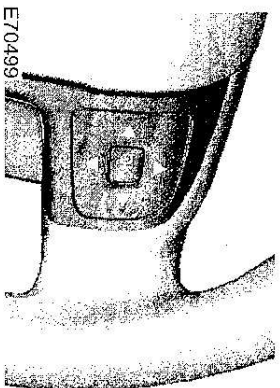

E70499

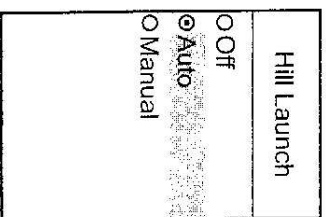

E74629

1. Pro vstup do hlavního menu stiskněte na volantu tlačítko se šipkou doprava.
2. Pomocí tlačítek se šipkou nahoru a dolů označte **Setup** (nastavení) a stiskněte tlačítko se šipkou doprava.
3. Označte **Hill Launch** (rozjezd do svahu) a stiskněte tlačítko se šipkou doprava.

## Pomocné zařízení pro rozjezd do svahu (HLA)

4. Označte požadované nastavení a pro potvrzení stiskněte tlačítko **OK**. Zvolíte-li **Off** (vyp.), je funkce HLA vypnuta a nelze ji aktivovat ani automaticky ani manuálně.

5. Pro opuštění menu stiskněte tlačítko se šipkou doleva. Pro návrat na zobrazení palubního počítače držte stisknuté tlačítko se šipkou vlevo.

**Poznámka:** Je-li HLA v režimu manuální aktivace, pak funkci používejte pouze při rozjezdu do svahu se stoupáním větším než 3%. Je-li vozidlo na rovině nebo stojí-li ze svahu, bude s aktivovanou funkcí HLA obtížné plynule se rozjet.

### Aktivování HLA

#### UPOZORNĚNÍ

**▲** Jakmile aktivujete funkci HLA, musíte zůstat ve vozidle. Jakýkoli pokus o opuštění vozidla funkcí HLA automaticky deaktivuje.

**▲** Funkce HLA je aktivní pouze tehdy, je-li na informačním displeji zobrazena zpráva **Hill Launch Assist active (pomocné zařízení pro rozjezd do svahu aktivní)**. V kterýkoli okamžik máte odpovědnost za kontrolu nad vozidlem, dohled nad HLA a zásáhnuti v případě potřeby.

Funkci HLA můžete aktivovat pouze při splnění následujících podmínek:

- Motor běží.
- Funkce HLA je zapnuta (automatický nebo manuální režim).
- Parkovací brzda nebo elektronická parkovací brzda (EPB) je úplně uvolněná.

- U vozidel s manuální převodovkou je sešlápnutý pedál spojky.
- U vozidel s automatickou převodovkou jsou uzavřeny dveře řidiče.
- Není aktivní žádný nouzový režim.

Aktivování HLA v automatickém režimu:

1. Sešlápněte brzdový pedál, aby se vozidlo zcela zastavilo. Nechte brzdový pedál sešlápnutý.

2. Pokud snimatec zjistí, že je vozidlo na svahu a je zvolen správný směr jízdy (první rychlostní stupeň, směřuje-li vozidlo do svahu, nebo zpátečka, směřuje-li vozidlo ze svahu), aktivuje se HLA automaticky. Na informačním displeji se objeví **Hill Launch Assist active** (pomocné zařízení pro rozjezd do svahu aktivní).

3. Stáhněte-li nohu z brzdového pedálu, zůstane vozidlo stát na svahu bez popojetí po dobu cca dvou až tří sekund.

4. Rozjedete se běžným způsobem. Brzdy se automaticky uvolní.

Aktivování HLA v manuálním režimu:

1. Sešlápněte brzdový pedál, aby se vozidlo zcela zastavilo. Nechte brzdový pedál sešlápnutý.
2. Rychle prošlápněte brzdový pedál ještě dále, dokud neuslyšíte potvrzující akustický signál a na informačním displeji se neobjeví **Hill Launch Assist active** (pomocné zařízení pro rozjezd do svahu aktivní). HLA je nyní aktivní.

## Pomocné zařízení pro rozjezd do svahu (HLA)

3. Stáhnete-li nohu z brzdového pedálu, zůstane vozidlo stát na svahu bez popojetí po dobu cca dvou až tří sekund.
  4. Rozjedte se běžným způsobem. Brzdy se automaticky uvolní.
- Na informačním displeji se objeví zpráva **Hill Launch Assist off** (pomocné zařízení pro rozjezd do svahu vypnuto).

### POZOR

**⚠** Je-li HLA aktivní a systém zjistí chybu, pak se HLA deaktivuje a na informačním displeji se zobrazí zpráva **Please use park brake!** (použijte prosím parkovací brzdu), následovaná hlášením **Hill Launch A. not available** (pomocné zařízení pro rozjezd do svahu není k dispozici). Vozidlo lze přesto stále bezpečně řídit a může se opravit až při další návštěvě servisu. Zpráva **Hill Launch A. not available** (pomocné zařízení pro rozjezd do svahu není k dispozici) se na informačním displeji zobrazí rovněž v režimu manuální aktivace při výskytu závady nebo při nesplnění některé z podmínek úspěšné aktivace. Pokud funkci HLA vypnete, nebudou se zobrazovat žádné zprávy.

### Deaktivování HLA

Chcete-li HLA deaktivovat, proveďte jednu z následujících akcí:

- Použijte parkovací brzdu nebo elektrickou parkovací brzdu (EPB).
- Počkejte dvě až tři sekundy, než se HLA automaticky deaktivuje.
- Pokud byl při aktivaci HLA zařazen rychlostní stupeň pro jízdu vpřed, zařadte zpátečku.
- Pokud byla při aktivaci HLA zařazena zpátečka, zařadte rychlostní stupeň pro jízdu vpřed.

## Aktivní pérování

### PRINCIPY FUNKCE

Aktivní odpružení zlepšuje plynulým nastavením vlastností tlumičů podle stavu silnice a jízdních podmínek jízdní vlastnosti, komfort a stabilitu. Tento systém nabízí ve spojení se systémem ABS na silnicích s hrubým povrchem docílení kratší brzdové dráhy.

V závislosti na své volbě a svém stylu jízdy si můžete vybrat ze tří různých nastavení:

#### Komfortní

V tomto nastavení jsou tlumiče měkče nastaveny pro jízdu po silnici, ale stále nabízejí maximální stabilitu v kritických jízdních situacích. Pohyb karosérie je měkče tlumen, čímž je docíleno komfortního pocitu z jízdy.

#### Normální

Toto nastavení nabízí optimální výkon pro běžnou a sportovnější jízdu. Pohyb karosérie jsou stále komfortní, ale vozidlo má na nerovnosti na silnici a jízdní situace oproti komfortnímu nastavení tvrdší reakce. Dynamické chování vozidla při tomto nastavení odpovídá typickému nastavení osobních vozidel značky Ford.

#### Sport

Při tomto nastavení nabízejí tlumiče sportovnější jízdu a maximální ovladatelnost. Karosérie přesně kopíruje silnici a ani v ostrých zatáčkách se nenaklání, čímž dává zažit pocit typický sportovního vozidla.

## POUŽÍVÁNÍ AKTIVNÍHO PÉROVÁNÍ

### Výběr nastavení

**Poznámka:** Po výběru nastavení nemusí ihned dojít ke změně jízdních vlastností vozidla. Chování průběžně řízeného tlumení závisí na povrchu vozovky a jízdních podmínkách.

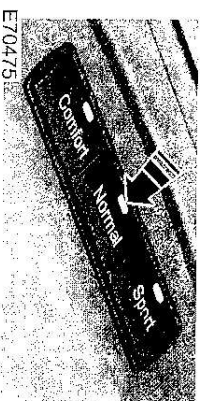

Nastavení je možné měnit i za jízdy.

### Nesprávná funkce systému

Systém aktivního odpružení se v případě závady automaticky vypne. Odpružení se nastaví do nouzového režimu, díky čemuž budete moci pokračovat v jízdě, ale nebude možné měnit nastavení odpružení. Nechte systém v nejbližším možném termínu zkontrolovat.

## Parkovací systém

### PRINCIPY FUNKCE

#### POZOR

**⚠** Parkovací asistent vás nezabývá odpovědností a nutnosti dávat za jízdy pozor.

#### VÝSTRAHY

- ⓘ** Za hustého deště nebo v případě rušivé odrazivosti nemusí snímače objekty zaregistrovat.
- ⓘ** Snímače nemusí zaregistrovat objekty, které pohlcují ultrazvukové vlny.

- ⓘ** Snímače nemusí zaregistrovat objekty, které jsou příliš blízko vozidla (přibližně 30 centimetrů od zádi vozidla a nad nebo pod snímací).
- ⓘ** Pokud používáte k mytí vozidla vysokotlakou myčku, oplachněte snímače pouze krátce a ze vzdálenosti přesahující 20 cm.

**Poznámka:** Pokud jsou v blízkosti signály o stejné frekvenci nebo je-li vozidlo plně zatížené, parkovací asistent nemusí pracovat správně.

**Poznámka:** Vnější snímače mohou zaznamenávat boční stěny garáže. Pokud se vzdálenost mezi vnějším snímačem a stěnou po dobu 3 sekund nezmění, dojde k vypnutí zvuku. Vnitřní snímače ale i nadále registrují objekty za zádi vozidla.

## Parkovací systém

### POUŽÍVÁNÍ PARKOVACÍHO SYSTÉMU

**Poznámka:** Snímače zpravuje nečistot, sněhu a ledu. Nečistěte je ostrými předměty.

#### Zapnutí a vypnutí parkovacího asistenta

**Poznámka:** Parkovací asistent se automaticky vypne po nastartování vozidla nebo po překročení rychlosti 16 km/h.

**Poznámka:** Vozidla vybavená modulem tažného zařízení, který nebyl schválen společností Ford, nemusí správně detekovat překážky.

**Poznámka:** U vozidel vybavených tažným zařízením se zadní snímače automaticky deaktivují, pokud se na 13 kolíkovou zásuvku připojí jakékoli svítliny přívěsu (nebo osvětlovací panely) pomocí modulu tažného zařízení schváleného společností Ford. U vozidel s modulem tažného zařízení neschváleným společností Ford musíte parkovacího asistenta vypnout spínačem.

**Poznámka:** Přední a zadní snímače se vždy aktivují nebo deaktivují společně.

**Poznámka:** U vozidel vybavených automatickou převodovkou parkovací asistent nepracuje v poloze P.

Parkovací asistent je vycházejícím stavu vypnutý. Chcete-li parkovacího asistenta zapnout, stiskněte spínač na přístrojové desce nebo zařadte zpátečku.

Při aktivaci parkovacího asistenta se rozsvítí kontrolka ve spínači.

Chcete-li jej vypnout, stiskněte znovu spínač.

#### Manévrování s parkovacím asistentem

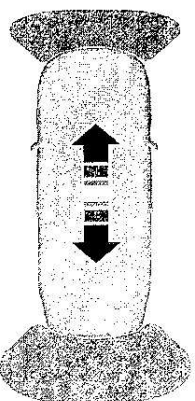

E72302

#### VÝSTRAHY

- ⓘ** Parkovací asistent nedetekuje překážky pohybující se směrem pryč od vozidla. Budou na okamžik detekovány pouze poté, co se opět začnou pohybovat směrem k vozidlu.

**ⓘ** Dávejte pozor zejména při couvání s tažným zařízením nebo vzhledu namontovaným příslušenstvím, jako například držákem na kola, protože zadní parkovací asistent indikuje pouze vzdálenost od překážky k nárazníku.

**Poznámka:** Pokud zazní po dobu tří sekund vysoký tón a blíká kontrolka ve spínači, je to známka poruchy. Systém bude vypnut. Nechte systém zkontrolovat řádně vyškolenými techniky.

Pokud bude odstup mezi zadním nárazníkem a překážkou menší než 180 cm, předním nárazníkem a překážkou menší než 80 cm nebo 60 cm směrem do boku, bude se ozývat přerušovaný tón. Se snižujícím se odstupem se bude přerušování tónu zrychlovat. Po dosažení odstupu 30 cm a méně bude tón znít nepřerušovaně.

Pokud bude vzdálenost mezi překážkami vpředu a vzhledu a předním a zadním nárazníkem menší než 30 cm, bude znít měnlí se tón.

## Tempomat

### PRINCIPY FUNKCE

Tempomat umožňuje řídit rychlost vozidla pomocí spínače na volantu. Tempomat je možné používat po překročení rychlosti 30 km/h (20 mph).

### POUŽÍVÁNÍ TEMPOMATU

#### POZOR

Tempomat nepoužívejte v hustém provozu, na klikaté silnici nebo je-li povrch silnice kluzký.

#### Zapnutí tempomatu

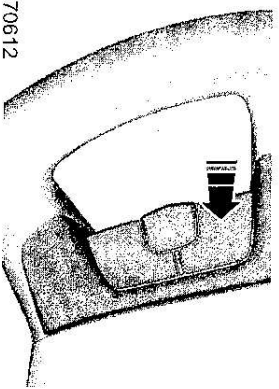

E70612

#### Nastavení rychlosti

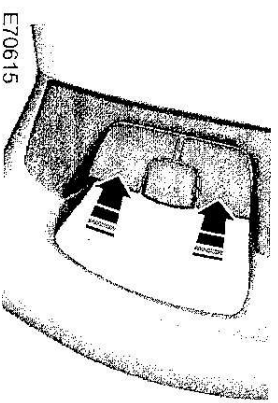

E70615

## Tempomat

### Obnovení nastavené rychlosti vozidla

Pro uložení a udržování aktuální rychlosti stiskněte spínač SET+ nebo spínač SET-. Rozsvítí se kontrolka tempomatu.

### Změna nastavené rychlosti

#### POZOR

Při jízdě ze svahu může rychlost vozidla překročit nastavenou rychlost. Systém nepracuje s brzdami. Aby systém mohl lépe udržet nastavenou rychlost, podívejte a stiskněte spínač RES.

**Poznámka:** Pokud zrychlíte pomocí plynového pedálu, nastavená rychlost se nezmění. Po uvolnění plynového pedálu se rychlost vozidla vrátí zpět na dříve nastavenou hodnotu.

Pro zrychlení nebo zpomalení stiskněte spínač SET+ nebo spínač SET-.

### Zrušení nastavené rychlosti

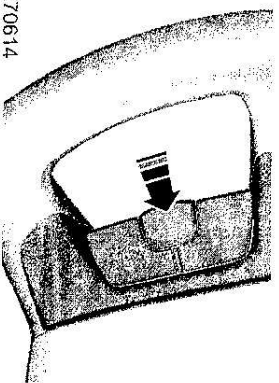

E70614

Stiskněte brzdový pedál nebo spínač CAN. Systém přestane udržovat rychlost vozidla. Kontrolka tempomatu zhasne, ale systém si zapamatuje rychlost, která byla dříve nastavena.

### Obnovení nastavené rychlosti vozidla

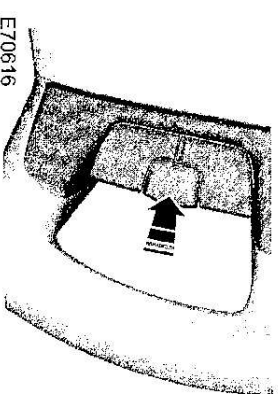

E70616

Stiskněte spínač do polohy RES.

Kontrolka tempomatu se rozsvítí a systém se bude snažit upravit rychlost vozidla na dříve nastavenou hodnotu.

### Vypnutí tempomatu

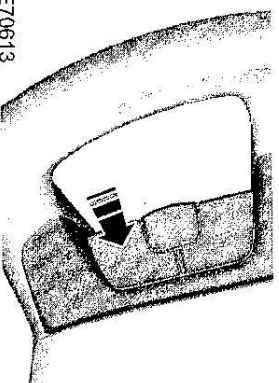

E70613

Stiskněte spínač do polohy OFF. Systém přestane udržovat dříve nastavenou rychlost vozidla. Kontrolka tempomatu zhasne.



## Adaptivní tempomat (ACC)

### PRINCIPY FUNKCE

Systém adaptivního tempomatu je zkonstruován k tomu, aby vám pomáhal udržovat odstup od vozidla jedoucího vpředu nebo nastavenou rychlost jízdy, není-li vpředu žádné pomaleji jedoucí vozidlo. Systém je určen pro dokonalejší obsluhu vozidla při jízdě za jinými vozidly jedoucími ve stejném pruhu a ve stejném směru.

### UPOZORNĚNÍ

Adaptivní tempomat není systémem, který by varoval před kolízi či ji dokonce zabráňoval. Před kolízi varuje a její případné následky zmiňuje samostatná funkce předběžné výstrahy. Viz **Funkce varování o objektu vpředu** (strana 174). Pokud systém nezjistí vpředu vozidlo, musíte sami zasáhnout.

Adaptivní tempomat nemůže sledovat veškeré dopravní podmínky, povětrnostní podmínky a stav silnice.

Při jízdě jste zodpovědní za udržování správné vzdálenosti a rychlosti, a to i při používání adaptivního tempomatu. Vždy musíte věnovat pozornost dopravním podmínkám a zasáhnout, pokud adaptivní tempomat neudržuje vhodnou rychlost či vhodnou vzdálenost.

Adaptivní tempomat nebrzdí kvůli pomatu jedoucím nebo stojícím vozidlům.

### UPOZORNĚNÍ

Při aktivaci ACC můžete slyšet během automatického brzdění některé nezvyklé zvuky. To je však normální: zvuky způsobuje automatický brzdový systém.

Adaptivní tempomat je založen na používání radiolokačního snímače, který promítá paprsek přímo dopředu před vozidlo. Tento paprsek zjišťí jakékoliv vozidlo nacházející se vpředu v dosahu systému.

Radiolokační snímač je namontován za maskou chladiče, hned napravo od emblému Ford (při pohledu z přední části vozidla).

Při používání ACC se řiďte striktními pokyny uvedenými níže:

- Adaptivní tempomat použijte pouze za příznivých podmínek, např. na dálnicích a hlavních silnicích se stále volnou a plynulou dopravou.
- Nepoužívejte jej za špatné viditelnosti, konkrétně za mlhy, hustého deště, mraholení či sněžení.
- Nepoužívejte jej na zledovatělých nebo kluzkých silnicích.
- Vy sami jste zodpovědní za to, abyste zůstali bdělí, je-li bezpečně a měli v každém okamžiku kontrolu nad vozidlem.

## Adaptivní tempomat (ACC)

- Dbejte, aby na přední části vozidla nebyly nečistoty, kovové značky ani žádné předměty, včetně předních ochranných prvků vozidla a přídatných světel, jež mohou bránit funkci snímače.
- Nepoužívejte ACC při nájezdu na dálnici nebo výjezdu z dálnice.

Radiolokační snímač má omezené zorné pole. V některých situacích může detekovat jiné vozidlo, než jaké by se očekávalo, nebo nemusí detekovat vůbec žádné vozidlo.

### Problémy s detekčním paprskem

A



B



C

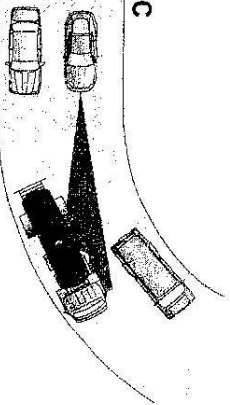

EVROPA

Problémy s detekcí mohou nastat:

- Při jízdě v jiném pruhu vzhledem k vozidlu vpředu (A).
- U vozidel, která zasahují do vašeho pruhu jenom okrajem a která mohou být paprskem zjištěna pouze tehdy, jakmile se dostanou celá do vašeho pruhu (B). Motocykly může systém detekovat pozdě nebo vůbec ne.
- Mohou nastat problémy s detekcí vozidel vpředu při nájždě do zatáčky nebo vjíždění ze zatáčky (C). Detekční paprsek nesleduje ostrá zakřivení silnice.

### POZOR

V těchto případech může ACC brzdit pozdě nebo nečekaně. Řidič musí zůstat bdělý a v případě nutnosti zasáhnout.

### Automatické brzdění s ACC

Adaptivní tempomat za vás bude automaticky brzdit, bude-li to nutné pro udržení nastavené vzdálenosti mezi vaším vozidlem a vozidlem zjištěným vpředu. Tento brzdový výkon je ovšem omezen na cca 30% celkového manuálního brzdného výkonu, aby byla zachována plynulá a komfortní jízda. Potřebuje-li vozidlo zabrzdit intenzivněji a nezasáhnete-li manuálním brzděním, ozve se výstražný signál a na přístrojovém panelu se zobrazí výstražný symbol.

## Adaptivní tempomat (ACC)

### POZOR

**⚠** Po výstraze musíte okamžitě zasáhnout, protože brzdění vyvolané systémem ACC nebude dostatečné pro udržení bezpečné vzdálenosti od vozidla jedoucího vpředu.

### POUŽÍVÁNÍ ACC

Systém se obsluhuje ovládacími tlačítky namontovanými na volantu. Systém se deaktivuje, pokud sešlápnete pedál brzdy nebo spojky, přesunete volič páky na neutrál nebo pokud na delší dobu sešlápnete plynový pedál. Systém přejde do pohotovostního režimu, což vám umožní plně manuální ovládání vozidla.

**Poznámka:** Pokud na krátkou dobu sešlápnete plynový pedál, např. při předjíždění, systém se dočasně vypne a po uvolnění plynového pedálu se opět zapne. Na informačním displeji se zobrazí nápis **ACC override** (ACC vyřazeno).

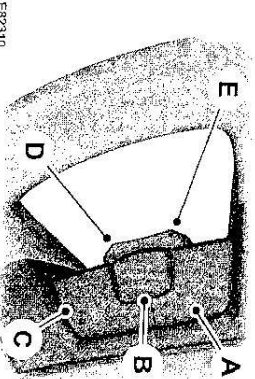

- A zap./vyp. ACC
- B přerušení funkce ACC
- C zap./vyp. předběžné výstrahy

E82310

## Adaptivní tempomat (ACC)

**Poznámka:** Pokud systém na tyto změny nezareaguje, může být důvodem to, že odstup od vozidla jedoucího vpředu brání zvýšení rychlosti.

### Nastavení odstupu vozidla

14:22		155 km/h
	325 km	
	123456 km	
	456.7 km	

E70615

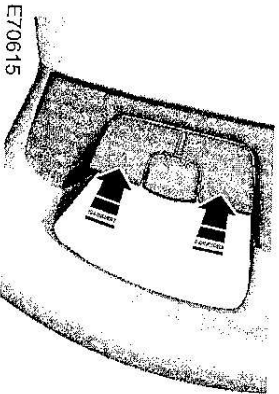

**D** zvětšení odstupu ACC  
**E** zmenšení odstupu ACC

**Zapnutí ACC**

Stiskněte spínač **A**. Systém je přepnut do pohotovostního režimu a na informačním displeji je zobrazen nápis **Standby**.

### Nastavení rychlosti

**Poznámka:** Systém musí být v režimu **Standby**.

Stisknutím spínače **SET+** nebo spínače **SET-** zvolíte požadovanou cestovní rychlost. Rychlost se zobrazí na informačním displeji a uloží do paměti jako nastavená rychlost. Rozsvítí se kontrolka **ACC**.

**Poznámka:** Rychlost jízdy lze zvyšovat nebo snižovat v intervalech po 5 km/h nebo 5 m/h. Menší přírůstky po 1 km/h nebo 1 m/h lze nastavit stisknutím spínače **RES**.

### Změna nastavené rychlosti

Pro zrychlení nebo zpomalení stiskněte spínač **SET+** nebo spínač **SET-**.

172

## Adaptivní tempomat (ACC)

### Nastavení odstupu vozidla

14:22		155 km/h
	325 km	
	123456 km	
	456.7 km -	

E82312

Toto je režim následování a systém bude zrychlovat nebo zpomalovat, jak bude zapotřebí pro udržení nastaveného odstupu.

Stisknutím spínače **E** odstup zmenšíte, zatímco stisknutím spínače **D** odstup zvětšíte. Zvolený odstup se na displeji zobrazí příslušným počtem proužků. Doporučený odstup jsou tři až pět proužků.

**Poznámka:** Nastavení odstupu je závislé na čase, a proto se bude vzdálenost automaticky přizpůsobovat vaší rychlosti. Např. při odstupu vyádrženém třemi proužky je časový odstup 1,8 sekundy. To znamená, že při rychlosti 100 km/h (62 m/h) se bude vzdálenost od vozidla jedoucího vpředu udržovat na 50 metrech (164 stop).

### UPOZORNĚNÍ

**⚠** Používejte přiměřené nastavení odstupu v souladu s místními pravidly silničního provozu.

173

## Adaptivní tempomat (ACC)

### Přerušeni funkce ACC

Sešlápněte pedál brzdy nebo pedál spojky anebo stiskněte spínač **B**. Systém přejde zpět do pohotovostního režimu, ale uchová si nastavenou rychlost a odstup v paměti. Kontrolka **ACC** zhasne.

### Obnovení funkce ACC

Stiskněte spínač **RES**. Kontrolka **ACC** se rozsvítí a pokud to podmínky dovolí, bude systém pokračovat ve funkci s dřívě nastavenou rychlostí a odstupem vozidla.

### Wypnutí ACC

Stiskněte spínač **A**.

**Poznámka:** Stisknutí spínače **A** nepřepne systém zpět do pohotovostního režimu. Uložená rychlost se v paměti neuchová.

**Poznámka:** Pro dočasnou deaktivaci systému stiskněte spínač **B**.

### Automatická deaktivace

Systém je závislý na různých dalších bezpečnostních systémech, např. ABS a ESP. Pokud kterýkoli z těchto systémů sežije nebo zareaguje na stav nouze, systém je automaticky deaktivován.

V případě automatické deaktivace se ozve akustický signál a na informačním displeji se zobrazí zpráva **ACC cancel** (přerušeni funkce ACC). Tehdy musíte zásadně a přizpůsobit jízdu a rychlost vozidlu jedoucím vpředu.

Automatická deaktivace může být zapříčiněna následujícími faktory:

- rychlost vozidla klesne pod 30 km/h (20 m/h)
  - kola ztráti adhezi
  - vysoká teplota brzd, např. při jízdě po horstvcích nebo kopcovitých silnicích
  - příliš nízké otáčky motoru
  - zakrytí radiolokační snímač
  - zatížená parkovací brzda nebo elektronická parkovací brzda (EPB)
- Pokud příliš klesnou otáčky motoru, zobrazí se na informačním displeji zpráva s pokynem, abyste podřadili (pouze manuální převodovka). Pokud nebudete tohoto doporučení dbát, přejde systém do režimu automatické deaktivace.

**Poznámka:** Systém nebude fungovat, pokud jste manuálně vypnuli elektronický stabilizační program (ESP).

### FUNKCE VAROVÁNÍ O OBJEKTU VPŘEDU

Systém vám pomáhá varováním před nízkem kolize a snížením prudkosti srážky s vozidlem jedoucím vpředu. Funguje na bázi dvou metod:

- Jste varováni před potenciální kolizí, takže můžete brzdit dříve než obvykle.
- Aktivuje se podpora brzd umožňující plný brzdný účinek.

## Adaptivní tempomat (ACC)

Vystřaha před kolizí se dostává pouze tehdy, je-li systém zapnut, zatímco podpora brzd je zapnutá pořád a nezávisle na akustické. Podpora brzd se v případě nullosti aktivuje automaticky, aby se snížila rychlost srážky. Systém podpory brzd snižuje rychlost srážky pouze tehdy, budete-li brzdit ihned po výstraze.

### UPOZORNĚNÍ

⚠ Nikdy nečekejte na výstrahu před kolizí. Při jízdě jste zodpovědní za udržování správné vzdálenosti a rychlosti, a to i při používání systému.

⚠ Systém bude reagovat pouze na vozidla jedoucí vpředu ve stejném směru, ale nebude reagovat na pomalu jedoucí nebo stojící vozidla.

⚠ Nikdy nejezdíte takovým způsobem, abyste systém záměrně aktivovali. Systém je určen k tomu, aby vám pomáhal výlučně ve stavu nouze.

Systém vás varuje výstražnými akustickými signály a vizuální výstrahou na informačním displeji. Při aktivaci předběžné výstrahy se na informačním displeji zobrazí bílkající červený výstražný trojúhelník.

**Poznámka:** Tóny výstrah můžete deaktivovat pomocí tlačítek na volantu. Viz **Zvukové výstrahy a indikátory** (strana 83).

Systém nefunguje ve všech jízdních situacích ani za všech dopravních a povětrnostních podmínek či při jakémkoli stavu silnice.

Radiolokační snímač detekuje vozidla jedoucí vpředu ve stejném směru jako vy. Pokud se riziko kolize po počáteční výstraze ještě zvýší, pak se aktivuje podpora brzd. Podpora brzd připraví brzdovou soustavu na prudké brzdění a brzdy se jemně přitáhnou, což může být vnímáno jako lehké škubnutí. Pokud sešlápnete brzdový pedál dostatečně rychle, zaberou brzdy naplno, i když bude tlak na pedál jen lehký.

### UPOZORNĚNÍ

⚠ Výstrahy se mohou spustit pozdě, vůbec se nespustí nebo se spustí zbytečně, pokud je dopravní situace taková, že radiolokační snímač nemůže přesně detekovat vozidlo jedoucí vpředu. Systém používá stejné radiolokační snímače jako adaptivní tempomat (ACC), a podléhá proto stejným omezením. Viz **Principy funkce** (strana 170).

**Poznámka:** Systém může být používán jak s aktivovaným tak deaktivovaným systémem ACC.

### Zapnutí/vypnutí předběžné výstrahy

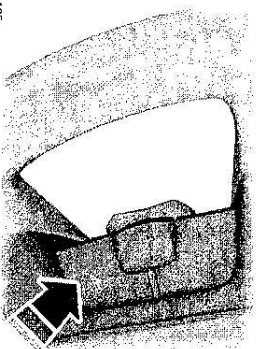

E94165  
Kontrolka se rozsvítí.

## Adaptivní tempomat (ACC)

### Nastavení citlivosti výstrahy

Citlivost varovného systému můžete seřídit pomocí tlačítek na volantu. Viz **Všeobecné informace** (strana 85).

Tímto nastavením ovládáte, jak brzy se vizuální a akustická výstraha aktivuje.

176

## Přeprava nákladu

### VŠEOBECNÉ INFORMACE

#### UPOZORNĚNÍ

Pro zabezpečení nákladu použijte popruhy schváleného typu, např. dle DIN.

Ujistěte se, že jste všechny pohyblivé předměty řádně zajistili.

Umístěte zavazadla nebo další náklad co nejnižší a co nejvíce do přední části zavazadlového nebo nákladového prostoru.

Nejezděte s otevřenými víkern zavazadlového prostoru nebo zadními vyklápěnými dveřmi. Do vozidla by mohly vnikat výfukové plyny.

Nepřekračujte povolené zatížení přední a zadní nápravy. Vis **Identifikace vozidla** (strana 252).

#### UPOZORNĚNÍ

Těžké náklady, které umístíte do prostoru pro cestující, by měly být umístěny na sklopená zadní sedadla, jak je znázorněno. Viz **Zadní sedadla** (strana 125).

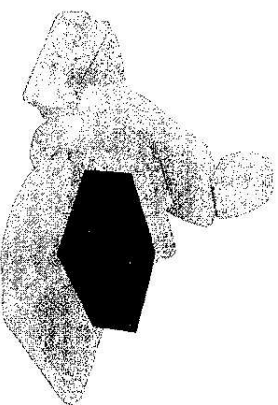

EA9317

177



## Přepřava nákladu

KOTEVNÍ BODY V ZAVAZADLOVÉM PROSTORU  
Galaxy

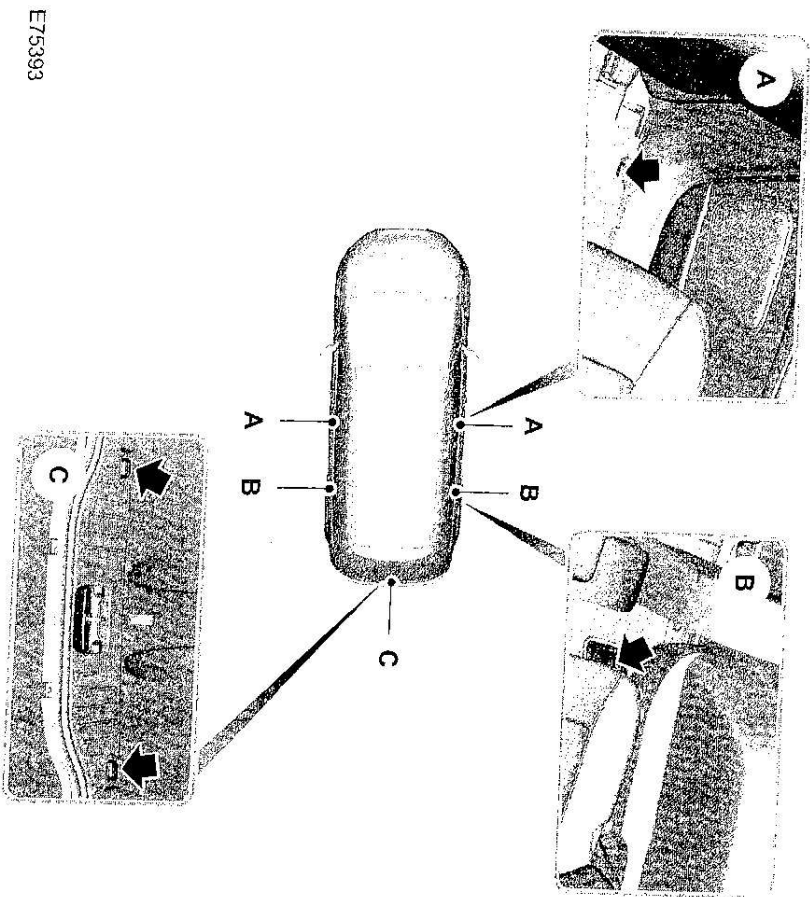

E75393

178

## Přepřava nákladu

S-MAX

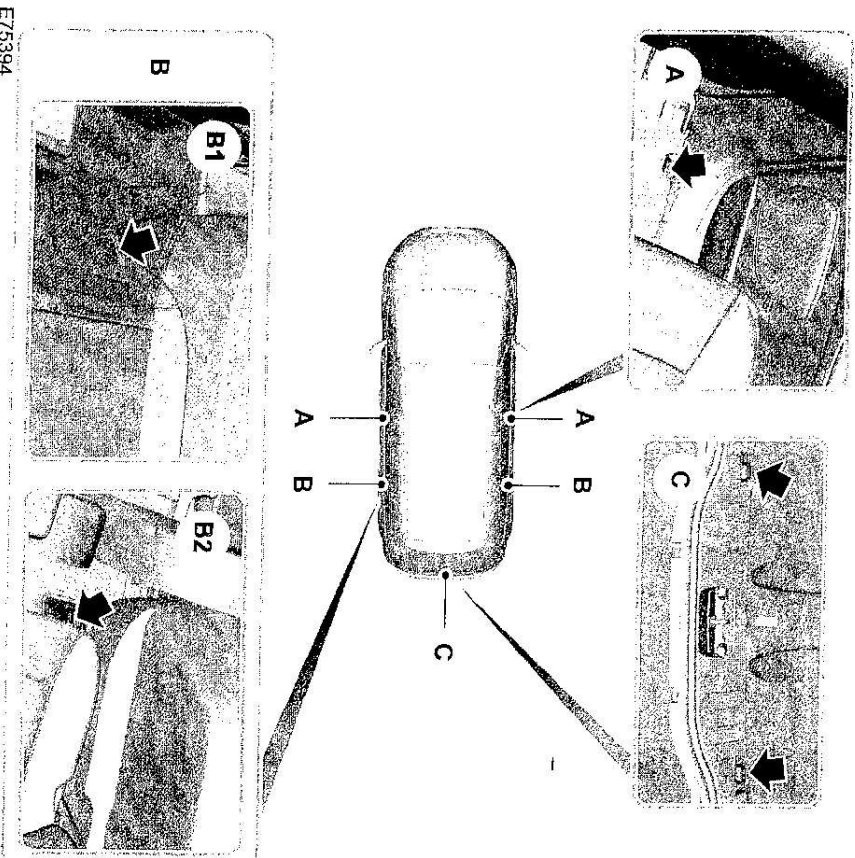

E75394

- B1 Vozidla bez třetí řady sedadel. Nadzvedněte koberec, abyste získali přístup ke kotevním úchytlům.
- B2 Vozidla s třetí řadou sedadel

179

## Přeprava nákladu

### POSUVNÁ PODLAHA LOŽNĚHO PROSTORU

#### POZOR

**⚠** Neposouvajte podlahu zavazadlového priestoru vzad, pokiaľ vozidlo stojí do svahu se sklonom 15 a více stupňů

#### UPOZORNĚNÍ

**ⓘ** Maximální dovolené zatížení posuvné podlahy nákladového priestoru je 200 kilogramů.

Maximální dovolené zatížení na konci posuvné podlahy zavazadlového priestoru při jejím plném vysunutí (ven z nákladového priestoru) je 120 kilogramů.

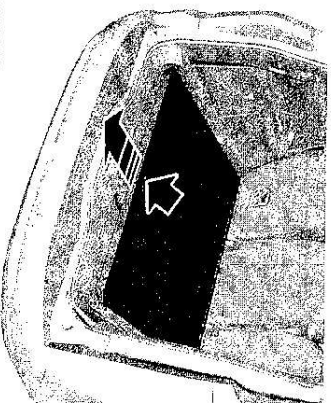

E74810

Stiskněte uvolňovací páku a vytáhněte podlahu zavazadlového priestoru vzad. Ve střední poloze dojde k jejímu zastavení a zajištění.

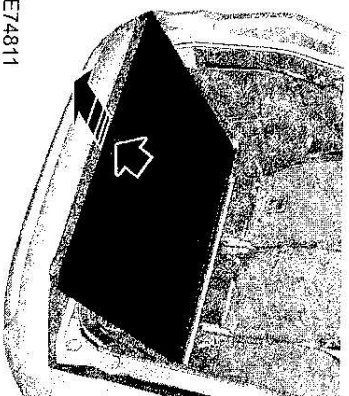

E74811

Pro plně vysunutí podlahy znovu stiskněte uvolňovací páku a vytáhněte podlahu až do koncové polohy.

Pro zasunutí podlahy stiskněte uvolňovací páku a zasuňte podlahu vpřed.

**Poznámka:** Na uvolňovací páku bude v případě, že při jejím uvolňování zatlačíte podlahu lehce vpřed, nutné vyvinout výrazně menší sílu.

#### Ukládací prostor

Ukládací prostor je umístěn v podlaže zadní části zavazadlového priestoru.

Do ukládacího priestoru získáte přístup po nadzvednutí podlahy zavazadlového priestoru, které provedete následujícím způsobem:

## Přeprava nákladu

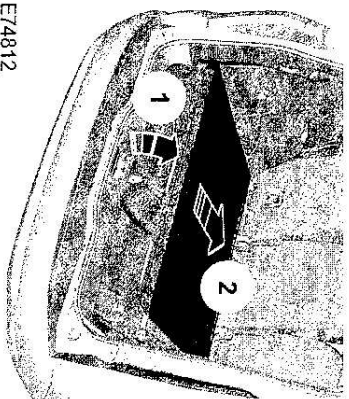

E74812

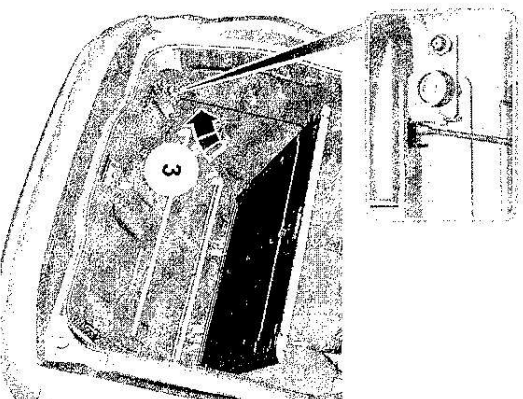

E74813

1. Stiskněte uvolňovací páku a o kousek vytáhněte podlahu vzad.
2. Nadzvedněte zadní část podlahy (1).

3. Zatlačte podlahu až na doraz vpřed (2).
4. Uvolněte podpěrnou tyč ze spony na spodní straně podlahy.
5. Konec vložte do čtyřhranného držáku v levé liště (3).
6. Pomocí smyčky nadzvedněte kryt ukládacího priestoru.

Pro návrat podlahy zavazadlového priestoru do normální polohy:

1. Jednou rukou přidržíte podlahu a druhou uvolněte podpěrnou tyč.
2. Upevněte podpěrnou tyč zpět do spony.
3. Spusťte podlahu.
4. Stiskněte uvolňovací páku a zatáhněte podlahu vzad, dokud na lištách nezapadne do své polohy.

### ZADNÍ ÚLOŽNÝ PROSTOR POD PODLAHOU

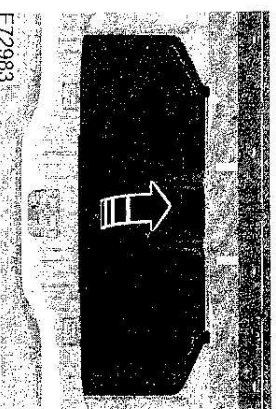

E72983

## Přeprava nákladu

### Vozidla s posuvnou podlahou zavazadlového prostoru

Abyste získali přístup do ukládacího prostoru, zvedněte podlahu zavazadlového prostoru. Viz **Posuvná podlaha ložného prostoru** (strana 180).

### S-MAX

Vozidla bez třetí řady sedadel

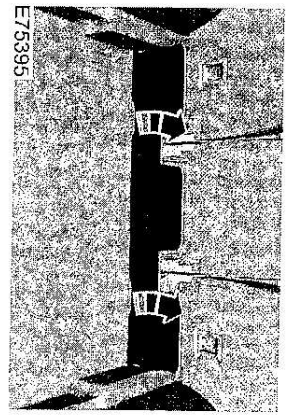

E75395

### UPEVNĚVACÍ SÍTĚ NA ZAVAZADLA

#### Upevňovací síť zavazadel - typ 1

#### POZOR

Je-li namontována upevňovací síť, nesedte v sedadlech za ní.

#### UPOZORNĚNÍ

Mezi upevňovací sítí a sedadly před ní nechte volný prostor minimálně 1 cm.

Síť můžete namontovat v následujících polohách:

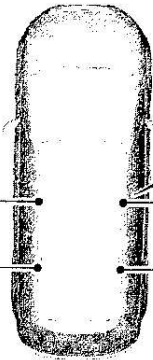
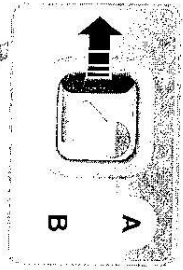

E75891

- A Za přední sedadla
- B Za druhou řadou sedadel

## Přeprava nákladu

### Montáž sítě

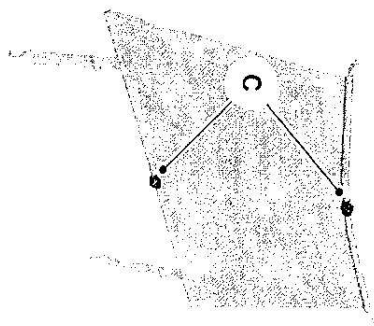
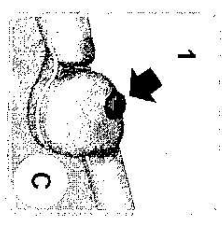

E75893

- C Uvoňovací tlačítko

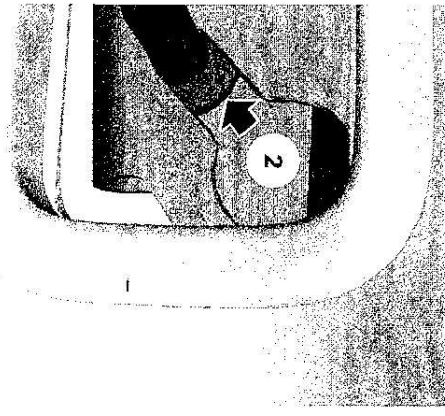

E75892



## Přeprava nákladu

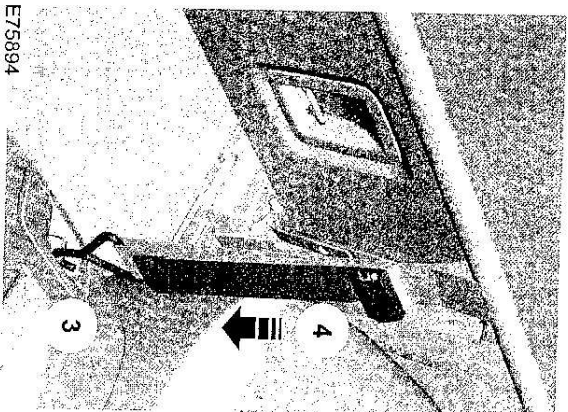

1. Sklopte opěradla dolů. Viz **Zadní sedadla** (stana 125).
2. Je-li upevňovací síť složená, stiskněte červené uvolňovací tlačítko **C** na závesech horní a spodní tyče **1** a rozložte ji.
3. Stlačte konce horní tyče k sobě navzájem a nasadte je do držáku na střeše **A** nebo **B**. Dejte pozor, aby se záklópka prostředního bezpečnostního pásu nacházela na pravé straně vozidla.
4. Zatláčte tyč dopředu do zúžené části držáku **2**.
5. Do kotevnic bodů pro zavazadla upevněte síť **3**. Viz **Kotevní body v zavazadlovém prostoru** (stana 178).
6. Utáhněte pásky **4**.

Demonťáž proveďte obráceným postupem.  
Potřebujete-li použít prostřední bezpečnostní pás:

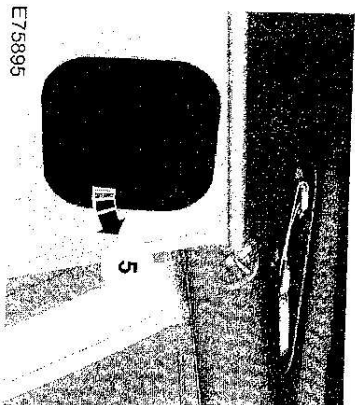

1. Olevěte záklópku **5**.
2. Vzniklým otvorem prostrčte bezpečnostní pás.

### Upevňovací síť zavazadel - typ 2

#### VÝSTRAHY

- ⓘ Nepřekračujte maximální povolené zatížení upevňovací sítě 1 kilogram.
- ⓘ Do spodní sítě ukládacího prostoru neukládejte velké předměty.
- ⓘ Ujistěte se, že jsou tyče bezpečně umístěny do panelů obložení.

184

## Přeprava nákladu

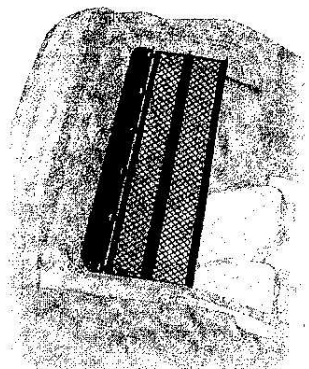

1. Sklopte třetí řadu sedadel do roviny. Viz **Zadní sedadla** (stana 125).
2. Vložte jeden konec každé tyče do držáku v panelu obložení zavazadlového prostoru.
3. Druhý konec každé tyče zatláčte směrem dovnitř tyče a vložte tyč do držáku v protějším panelu obložení.

**Poznámka:** Horní konce tyčí je možné vložil *buď* do horního *nebo* předního držáku v panelu obložení.

**Poznámka:** U modelu S-MAX se spodní síť skládá ze tří ukládacích prostorů. Ujistěte se, že je síť umístěna tak, že je čelní strana ukládacích prostorů obrácena směrem vzad.

### KRYTY ZAVAZADLOVÉHO PROSTORU

#### POZOR

Neukládejte předměty na kryt zavazadlového prostoru.

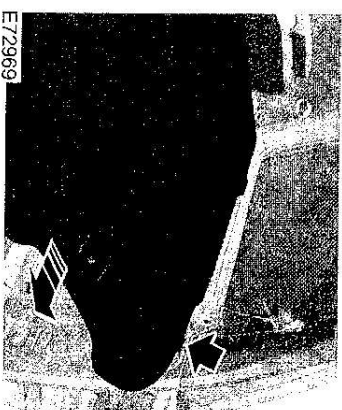

1. Vytáhněte kryt a zafixujte jej v upevňovacích bodech.
2. Uvolněte jej z úchytů a nechte jej svinout zpět do pouzdra. Přichyťte přichytný háček za pouzdro.

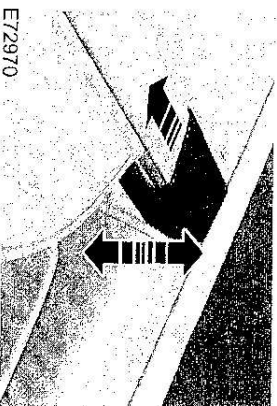

Pro vyjmutí či nasazení krytu zatláčte kterykoli konec pouzdra dovnitř.

185



## Přepřava nákladu

### STŘEŠNÍ DRŽÁKY A NOSIČE

Střešní nosič

#### UPOZORNĚNÍ

⚠ Při používání střešního nosiče může vzrůst spotřeba paliva a může dojít ke změně jízdních vlastností.

⚠ Při montáži střešního nosiče si přečtěte pokyny výrobce a dodržujte je.

#### UPOZORNĚNÍ

ⓘ Nepřekračujte maximální zatížení střechy 75 kilogramů (včetně střešního nosiče).

Zkontrolujte zajištění střešního nosiče a při následujících příležitostech dotahujte jeho úchyty:

- před jízdou
- po ujetí 50 km
- po ujetí každých 1 000 km

Pro minimalizaci aerodynamického hluku při nepoužití střešního nosiče by příčnický měly být pohromadě a posunuty dozadu. Pro snížení spotřeby paliva by měly být příčnický demontovány, pokud nejsou používány.

### UPINACÍ PRVKY NA UPEVNĚNÍ NÁKLADU

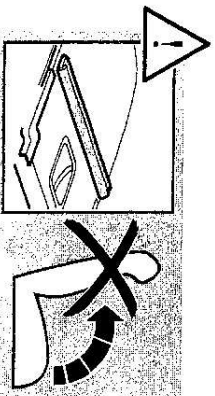

E75002

#### UPOZORNĚNÍ

⚠ Nezvedejte opěradlo, pokud je namontován upinací prvek pro upevnění nákladu.

⚠ Nepřekračujte maximální dovolené zatížení 60 kilogramů na dva upinací prvky pro upevnění nákladu a 30 kilogramů na jeden.

Kontrolu zabezpečení upevňovacích úchytů nákladu a jejich dotážení proveďte:

- před jízdou
- po ujetí 50 km
- po ujetí každého 1 000 km

## Přepřava nákladu

### Montáž upinacích prvků pro upevnění nákladu

Opěradlo

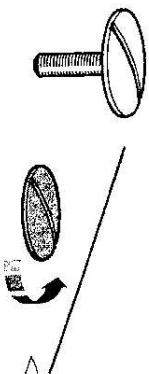

E74997

Podlahu zavazadlového prostoru (vozidla s pěti sedadly)

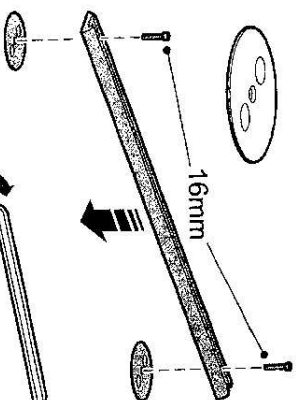

E74999

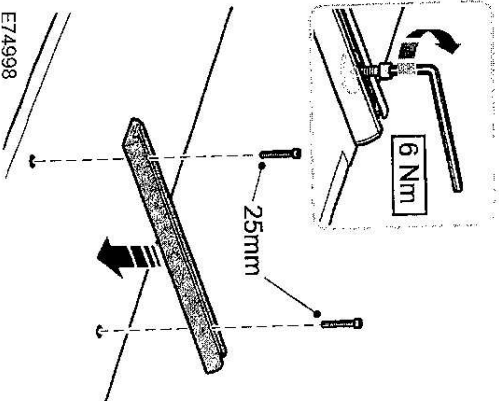

E74998

## Přeprava nákladu

Posuvná podlaha zavazadlového prostoru

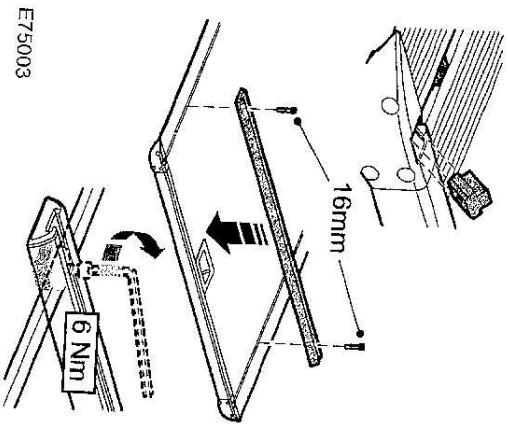

E75003

Montáž kotevnic bodů zavazadel

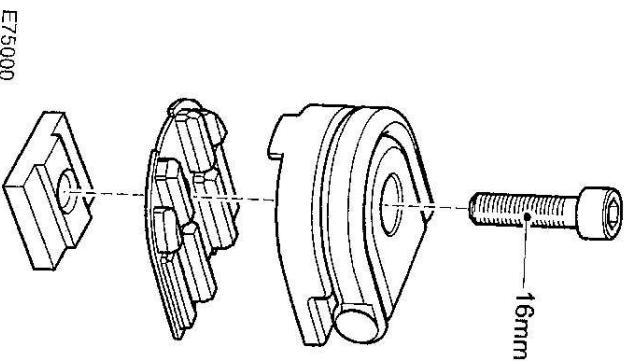

E75000

## Přeprava nákladu

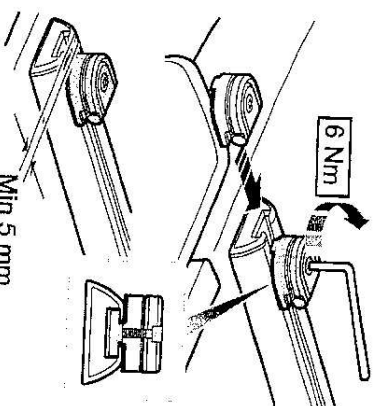

E75001

Montáž držáku nákladu

### UPOZORNĚNÍ

⚠ Namontujte držák nákladu nejdelší stranou směrem k zadní části vozidla. Pokud jej namontujete špatně otočený, nemusí v případě nehody udržet schránku na svém místě.

⚠ Nemontujte držák nákladu na opěradla sedadel ve druhé řadě. V této poloze jej nelze namontovat správně otočený.

⚠ Nepřekračujte maximální povolené zatížení 20 kilogramů.

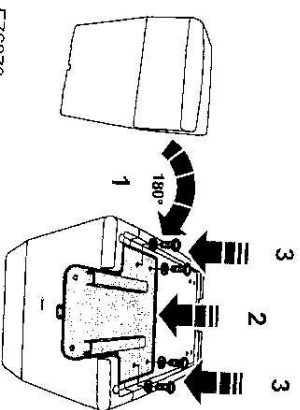

E76378

1. Převratte schránku.
2. Umístěte držák nákladu.
3. Upevněte držák nákladu čtyřmi šrouby.

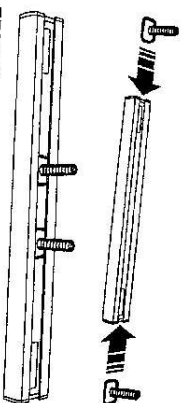

E76379

4. Zasuňte částečně zašroubované šrouby do upínacího prvku pro upevnění nákladu.

## Přeprava nákladu

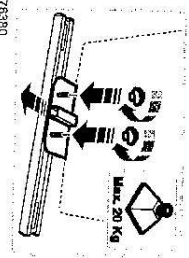
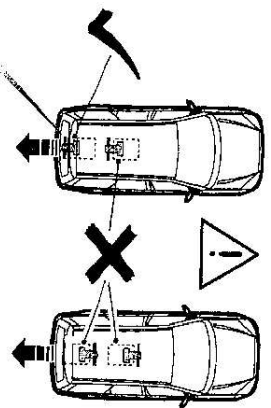

5. Umístěte držák nákladu na sklopené opěradlo tak, aby částečně zasrubbované šrouby procházely skrz dva otvory v nejnižší části držáku.
6. Upevněte držák nákladu pomocí dvou křídlových matic.
7. Demontujte v opačném pořadí.

### MRÍŽ PRO ODDĚLENÍ PROSTORU PRO PSA

#### POZOR

**⚠** Když je namontována mříž pro oddělení prostoru pro psa, nesedte na sedadlech za ní.

#### UPOZORNĚNÍ

**ⓘ** Mezi mříží a sedadly před ní nechte vzdálenost alespoň jeden centimetr.

Mříž pro oddělení prostoru pro psa můžete namontovat do následujících poloh:

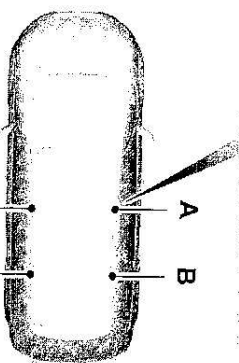
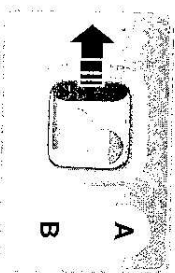

E75891

- A Za přední sedadla
- B Za druhou řadou sedadel

## Přeprava nákladu

Montáž mříže pro oddělení prostoru pro psa

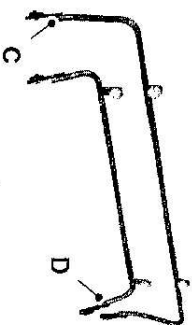

E75896

- C Lišta pro namontování mříže za přední sedadla
- D Lišta pro namontování mříže za sedadla druhé řady

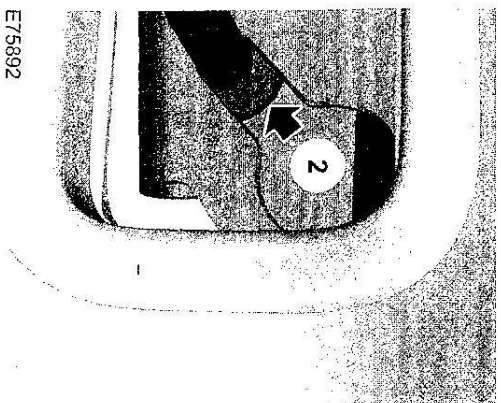

E75892

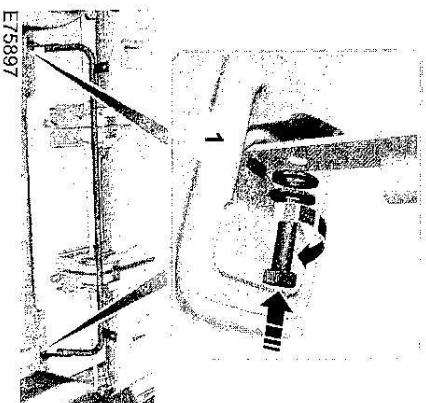

E75897

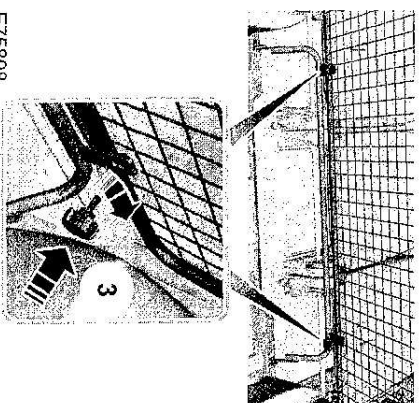

E75898

## Přeprava nákladu

1. Sklopte opěradla dolů. Viz Zadní sedadla (strana 125).
2. Připevněte lištu (C nebo D) ke kotevním bodům 1. Viz Kotevní body v zavazadlovém prostoru (strana 178). Šrouby nedotahujte.
3. Stlačte konce lišty na mříži směrem k sobě a zasuňte je do uchytěk ve síťěse (A nebo B). Dejte pozor, aby se sklopná část pro prostřední bezpečnostní pás nacházela na pravé straně vozidla.
4. Zaláďte lištu dopředu do zúžené části uchytěk 2.
5. Připevněte mříž ke spodní liště pomocí šroubů s rozetou 3. Šrouby s rozetou nedotahujte.
6. Utláhněte šrouby kotevních bodů pro zavazadla.
7. Utláhněte šrouby s rozetou 3.

Demontujte v opačném pořadí.

Potřebujete-li použít prostřední bezpečnostní pás:

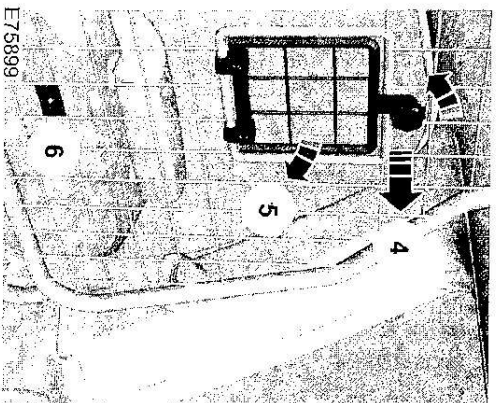

1. Povolte šroub s rozetou a demontujte jej 4.
2. Sklopte sklopnou část 5.
3. Připevněte sklopnou část šroubem s rozetou 6.
4. Vzniklým otvorem prostrčte bezpečnostní pás.

## Tažení

### TAŽENÍ PŘÍVĚSU

#### UPOZORNĚNÍ

Neprůkračujte maximální hmotnost vozidla a přívěsu, která je uvedena na identifikačním štítku vozidla. Vis **Identifikace vozidla** (strana 252).

ST vozidla nejsou schválena pro tažení přívěsu.

**Poznámka:** Ne všechna vozidla jsou vhodná nebo schválena pro montáž tažného zařízení. Nejprve kontaktujte svého prodejce.

Náklad umístěte co nejnižší a ve středu mezi nápravami přívěsu. Jestliže je tažné vozidlo nenaložené, náklad na přívěsu musí být umístěn směrem k předku s maximálním zatížením předku, protože tak je dosaženo největší stability.

**Poznámka:** Maximální svislé zatížení na tažnou tyč lze nalézt na výrobním štítku na tažném zařízení.

Stabilita soupravy vozidla s přívěsem je velmi závislá na kvalitě přívěsu.

Ve vyšší nadmořské výšce se garantovaná maximální přípustná hmotnost soupravy musí snížit o 10 % na každých 1 000 metrů nadmořské výšky.

### Prudká klesání

#### POZOR

Nájezdová brzda vleku není ovládána systémem ABS.

Přeřadte dolů, než dosáhnete příliš velkého poklesu otáček.

### ODPOJITELNÉ TAŽNÉ ZARÍZENÍ

#### UPOZORNĚNÍ

Pokud tažné zařízení zrovna nepoužíváte, pak odpojené rameno vždy přepravujte bezpečně upevněné v zavazadlovém prostoru.

Upevňování ramena tažného zařízení věnujte maximální pozornost, protože na tom závisí bezpečnost vozidla a přívěsu.

Při nasazování či odpojování ramena tažného zařízení nepoužívejte žádné nástroje. Neupravujte spojku přívěsu. Rameno tažného zařízení nerozebírejte ani neopravujte.

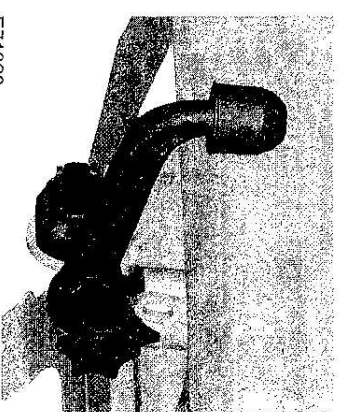

E71328

Pod zadním nárazníkem se nacházejí 13kolíková zásuvka přívěsu a sedlo ramena tažného zařízení. Otočte zásuvku přívěsu dolů o 90 stupňů, aby zapadla do koncové polohy.



## Tažení

Odemknutí mechanismu ramena  
tažného zařízení

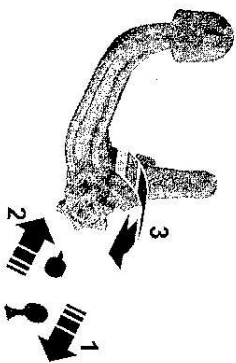

E71329

1. Demontujte ochranné víčko (1). Zasuňte dovnitř klíček a otočte jím pro odemknutí ve směru chodu hodinových ručiček (2).
2. Uchopte rameno tažného zařízení. Vytáhněte ruční kolečko a otočte jím ve směru chodu hodinových ručiček, dokud nezavazkne (3).
3. Červená značka na ručním kolečku musí být v zákrytu se zelenou značkou na tažném zařízení.
4. Uvolněte točičku. Rameno tažného zařízení je odemknuté.

Nasazení ramena tažného zařízení

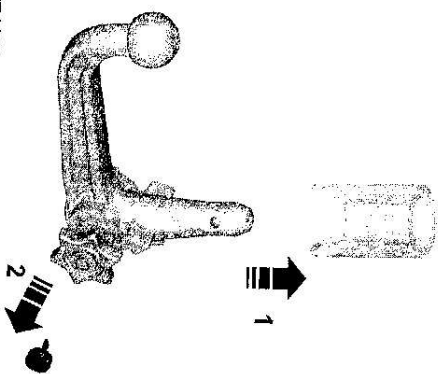

E71330

### POZOR

**⚠** Rameno tažného zařízení se smí nasazovat pouze úplně odemknuté.

1. Vytáhněte zátku.
2. Nasadte rameno tažného zařízení vertikálně a tlačte je nahoru, dokud nezapadne (1). Nenechávejte ruku v blízkosti ručního kolečka.
3. Zelená značka na ručním kolečku musí být v zákrytu se zelenou značkou na tažném zařízení.
4. Pro zamknutí otočte klíčkem proti směru chodu hodinových ručiček a vytáhněte jej (2).
5. Vytáhněte z kroužku klíčku ochrannou čepičku a nasadte ji na zámeček.

194

## Tažení

Jízda s přívěsem

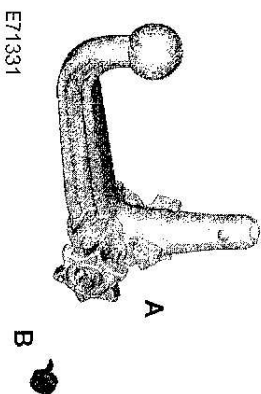

E71331

### POZOR

**⚠** Nemůže-li být spínána kterákoli z níže uvedených podmínek, pak tažné zařízení nepoužívejte a nechte je zkontrolovat řádně vyškolenými techniky.

Před jízdou se ujistěte, je-li koule tažného zařízení řádně uzamknuta. Kontrola:

- zelené značky jsou v zákrytu,
- ruční kolečko (A) je správně upevněno k ramenu tažného zařízení,
- vymuli jste klíč (B),
- rameno tažného zařízení je bezpečně usazeno ve správné poloze. Při zkoušce šklubnutím se nesmí hýbat.

Odpojení ramena tažného zařízení

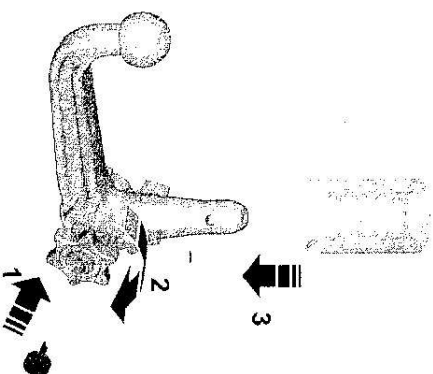

E71332

1. Odpojte přívěs.
2. Odstraňte ochranné víčko. Nasadte čepičku na kroužek klíčku. Zasuňte dovnitř klíček a odemkněte mechanismus (1).
3. Uchopte rameno tažného zařízení. Vytáhněte ruční kolečko, otočte jím ve směru chodu hodinových ručiček až na doraz (2) a odeberte rameno tažného zařízení (3).
4. Uvolněte točičku.

Při odemknutí tímto způsobem lze rameno tažného zařízení kdykoli nasadit zpět.

195

## Tažení

### Jízda bez přívěsu

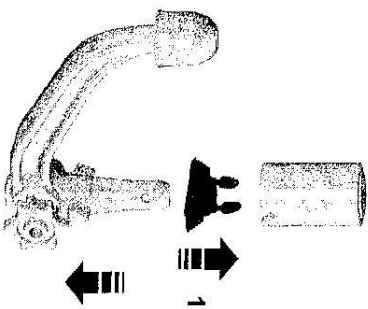

- E94771
1. Odpojte rameno tažného zařízení.
  2. Vložte zátku do jejího sedla (1).

### POZOR

**⚠** Nikdy neodemykejte rameno tažného zařízení, je-li připojen přívěs.

### Údržba

#### UPOZORNĚNÍ

1. Před mytím vozidla párou odpojte rameno tažného zařízení a nasadte na jeho sedlo ochrannou zátku.

Udržujte tažné zařízení v čistotě. V pravidelných intervalech mažte ložiska, kluzné plochy a aretační kuličky mazacím tukem neobsahujícím pryskyřice nebo olejem a zámeč grafitem.

Poznamenejte si číslo klíče. V případě ztráty vám výrobce může po uvedení čtyřmístného čísla klíčku poskytnout klíčky náhradní.

### ZASOUVACÍ TAŽNÉ ZAŘÍZENÍ

#### UPOZORNĚNÍ

1. S ramenem tažného zařízení manipuluje pouze rukama. Nikdy nepoužívejte nohou nebo nářadí, mohlo by dojít k poškození mechanismu.

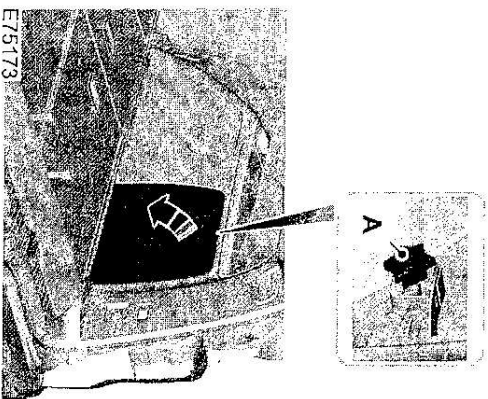

E75173

Snímátelné rameno tažného zařízení je možné pomocí ručního kola A otočit o 90°.

## Tažení

### UPOZORNĚNÍ

**⚠** Pokud nedojde k zajištění ramena tažného zařízení v zajišťovací poloze, bude znit varovný tón. Pokud nebude během montáže ramena tažného zařízení slyšet tón, nepoužívejte tažné zařízení a nechte jej zkontrolovat řádně vyškoleným technikem.

### UPOZORNĚNÍ

**1** Před vyjmutím a uložením tažného zařízení do ukládací polohy vždy odpojte přívěs nebo rozeberte nosiče nákladu a jejich příslušenství. Pro zajištění stability rozeberte příslušenství. Vyjměte za zásuvky zástrčku a adaptér pro napájení přívěsu. Nedodržením tohoto pokynu může dojít k poškození nárazníku.

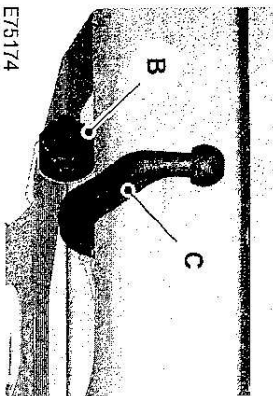

E75174

13Kolková zásuvka pro přívěs B je umístěna pod zadním nárazníkem vedle ramena tažného zařízení C.



E76040

**Poznámka:** Pokud není klíč používán, uložte jej do jeho ukládací polohy D vpravo od ručního kola.

### Zašroubování tažného zařízení

#### UPOZORNĚNÍ

**⚠** Ruční kolo se bude během montáže otáčeti, nepřibližujte k němu ruce.

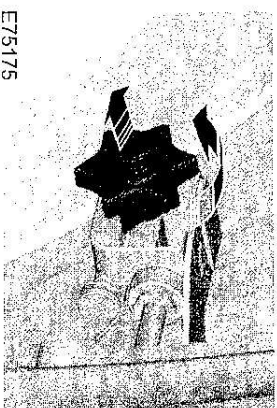

E75175

## Tažení

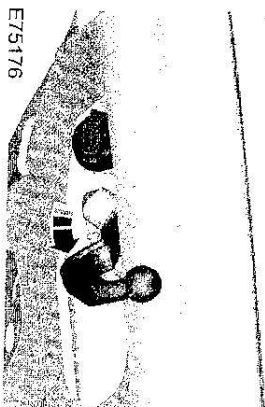

E75176

1. Vložte klíč do ručního kola a pro odjištění jím otočte ve směru chodu hodinových ručiček.
2. Vytáhněte ruční kolo a otočte jím proti směru chodu hodinových ručiček až na doraz. Rameno tažného zařízení se automaticky natočí do střední polohy.
3. Uvolněte točítko. Rameno tažného zařízení není zajištěno. To je signalizováno varovným tónem a vysunutím ručního kola přibližně pět milimetrů z jeho klidové polohy.
4. Rukou kladně otačejte ramenem tažného zařízení z jeho středové polohy na doraz do polohy pro uskladnění. Rameno tažného zařízení se v koncové poloze automaticky zajistí. Není-li okolní zvuk příliš velký, je zajištění doprovázeno zřetelným cvaknutím. Po dokončení zajištění přestane znít varovný tón a ruční kolo se vrátí zpět do klidové polohy.
5. Otočte klíčem proti směru hodinových ručiček a vyjměte jej. Uložte klíč do ukládací polohy.

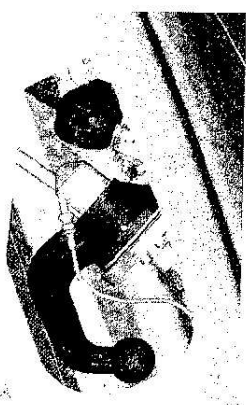

E75177

### Výšroubování tažného zařízení

#### POZOR

Pokud nedojde k zajištění ramena tažného zařízení v zajišťovací poloze, bude znít varovný tón. Pokud nebude během montáže ramena tažného zařízení slyšet tón, nepoužívejte tažné zařízení a nechte jej zkontrolovat řádně vyškoleným technikem.

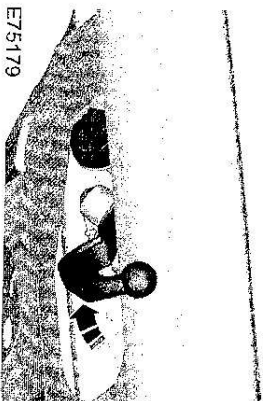

E75179

## Tažení



E75178

1. Vložte klíč do ručního kola a pro odjištění jím otačejte ve směru chodu hodinových ručiček.
2. Vytáhněte ruční kolo a otočte jím proti směru chodu hodinových ručiček až na doraz. Rameno tažného zařízení se automaticky natočí do střední polohy.
3. Uvolněte točítko. Rameno tažného zařízení není zajištěno. To je signalizováno varovným tónem a vysunutím ručního kola přibližně pět milimetrů z jeho klidové polohy.
4. Rukou kladně otačejte ramenem tažného zařízení z jeho středové polohy na doraz do pracovní polohy. Rameno tažného zařízení se v koncové poloze automaticky zajistí. Není-li okolní zvuk příliš velký, je zajištění doprovázeno zřetelným cvaknutím. Po dokončení zajištění přestane znít varovný tón a ruční kolo se vrátí zpět do klidové polohy.
5. Otočte klíčem proti směru hodinových ručiček a vyjměte jej. Uložte klíč do ukládací polohy.

### Jízda s přívěsem

#### POZOR

Nemůže-li být splněna kterákoliv z následujících podmínek, pak tažné zařízení nepoužívejte a nechte je zkontrolovat řádně vyškolenými techniky.

Před jízdou se ujistěte, je-li koule tažného zařízení řádně uzamknuta. Zkontrolujte:

- pokud je zajišťovací postup dokončen, neozývá se žadný varovný tón,
- ruční kolo je v klidové poloze a nevytvořila se žádná mezera,
- zajištění jisté ruční kolo (proti směru chodu hodinových ručiček) a vyjmuli jste klíč,
- koule tažného zařízení je uzamknuta. Při zkoušce škrubnutím se nesmí hýbat.

### Údržba

#### VÝSTRAHY

- ⚠ Závěs tažného zařízení a řídicí jednotka nevyžadují žádnou údržbu. Nenanášeje na ně mazací tuk ani olej.
- ⚠ Opravy a rozebírání závěsu tažného zařízení může provádět pouze výrobce.
- ⚠ Při mytí vozidla vysokotlakým čističem nemířte tryskou přímo na otočný kloub ramena tažného zařízení.

## Radý pro jízdu

### ZAJÍZDĚNÍ

#### Pneumatiky

##### POZOR

Nové pneumatiky potřebují pro zajetí přibližně 500 km. Po tuto dobu se může objevovat nestandardní jízdní chování.

#### Brzdy a spojka

##### POZOR

Prvních 150 km ve městě a prvních 1500 km na dálnicích se vyvarujte prudkého používání brzd a spojky.

#### Motor

##### UPOZORNĚNÍ

Prvních 1500 km nejezděte příliš rychle. Často a včas přerazujte. Nezatěžujte motor.

## Vybavení pro případ nouze

### AUTOLÉKÁRNIČKA

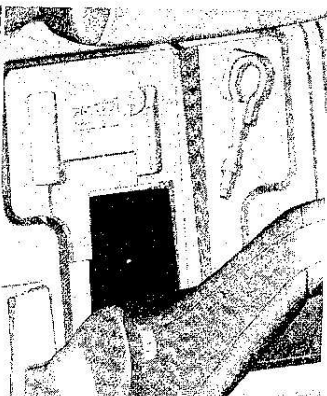

E73238

Prostor pro uložení lékárničky je v ukládacím prostoru pod podlahou. Viz Ukládací prostory (strana 135).

### VÝSTRAŽNÝ TROJÚHELNÍK

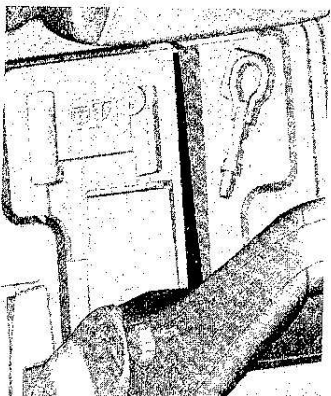

E73239

Prostor pro uložení výstražného trojúhelníku je v ukládacím prostoru pod podlahou. Viz Ukládací prostory (strana 135).



## Stav po havárii

### PROHLÍDKA SOUČÁSTÍ BEZPEČNOSTNÍHO SYSTÉMU

#### Bezpečnostní pásy

Pásy vystavené napětí v důsledku nehody by měly být vyměněny a kotevní body by měly být zkontrolovány řádně vyškoleným technikem.

## Pojistky

### UMÍSTĚNÍ POJISTKOVÝCH SKŘÍŇEK

Rozvodná skříňka baterie v motorovém prostoru

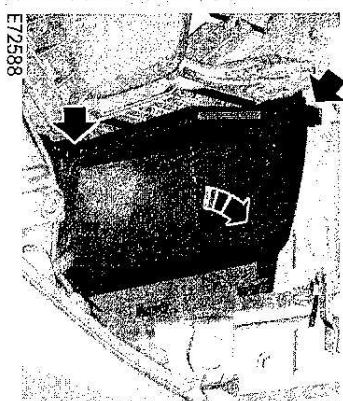

E72588

Centrální rozvodná skříňka

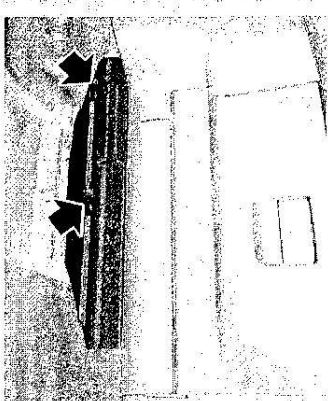

E72589

1. Uvolněte šrouby.

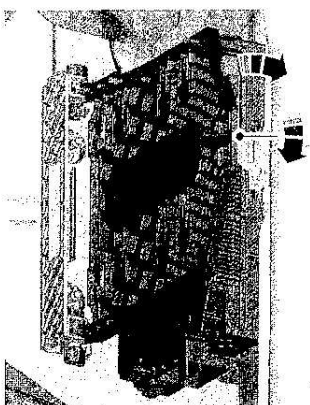

E72590

2. Otočte zajištěním o 90° a uvolněte rozvodnou pojistkovou skříňku z držáku.
3. Spusťte rozvodnou pojistkovou skříňku dolů a přitáhněte ji k sobě.

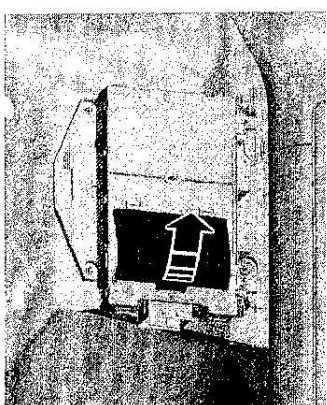

E72622

4. Demontujte kryt přístupu k pojistkám (vozidla s chladícím boxem).
5. Instalaci proveďte obráceným postupem.

## Pojistky

### Zadní pojistková skříňka

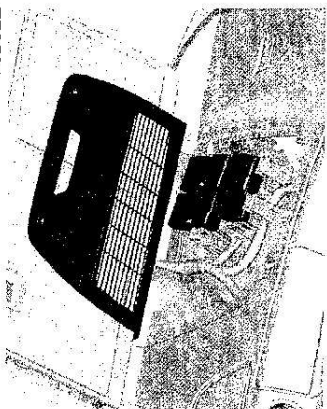

E72591

Uvolněte úchytky a vyjměte kryt.

### VÝMĚNA POJISTKY

#### UPOZORNĚNÍ

V žádném případě elektrický systém vozidla neupravujte. Opravy elektrického systému, výměnu relé a pojistek pro vysoké proudy přenechejte radně vyskolenému technikovi.

## Pojistky

#### UPOZORNĚNÍ

Před dotykem nebo výměnou pojistky vypněte zapalování a všechny elektrické spotřebiče.

#### UPOZORNĚNÍ

Vadnou pojistku nahraďte pojistkou se stejnými parametry.

**Poznámka:** Vadnou pojistku je možné poznat podle přerušení vláknna.

**Poznámka:** Všechny pojistky kromě pojistek na vysoké proudy se montují pouze zamáčknutím.

**Poznámka:** Kleště na vytahování pojistek jsou umístěny v pojistkové skříňce motorového prostoru.

### TABULKA S TECHNICKÝMI ÚDAJI POJISTEK

Rozvodná skříňka baterie v motorovém prostoru

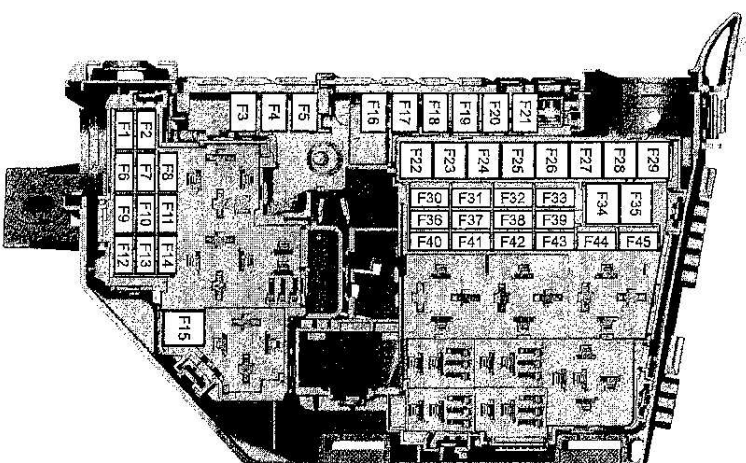

E75525

Pojistka	Hodnota (A)	Barva	Jištěné obvody
F1	10	Červená	Rídící modul převodovky
F2	5	Žlutohnědá	Monitorování žhavicích svíček (vznětové motory)

## Pojistky

Pojistka	Hodnota (A)	Barva	Jištěné obvody
F3	80 <sup>1</sup>	Čirá	Ventilátor chlazení motoru (2.3 Duratec-HE)
F3	80 <sup>1</sup>	Čirá	Elektrohydraulický posilovač řízení (EHPAS) (2.0 Duratorq-TDCI)
F4	60	Modrá	Žhavicí svíčky
F5	60	Modrá	Ventilátor chlazení motoru
F6	10	Červená	Snímač HEGO (řízení motoru)
F7	5	Žlutohnědá	Civky relé
F8	10	Červená	Řídicí modul pohonu
F9	10	Červená	Vstříkovač paliva (2.2 Duratec-HE a 2.3 Duratec-HE)
F9	10	Červená	Vstříkovač paliva, přehříváč PTC (2.5 Duratec-ST)
F9	10	Červená	Regulace MAF (řízení motoru [vznětové motory])
F10	10	Červená	Řídicí modul motoru
F11	10	Červená	Ventily, regulace MAF (řízení motoru)
F11	10	Červená	Řídicí modul pohonu (2.2 Duratec-HE a 2.3 Duratec-HE)
F11	10	Červená	Ventily (2.5 Duratec-ST)
F11	10	Červená	Snímač vody v palivu, ventil řízení tlaku, ventil VMC (1.8 Duratorq-TDCI a 2.0 Duratorq-TDCI)
F11	10	Červená	Takový ventil vysokotlaké komory paliva (2.2 Duratorq-TDCI)
F12	10	Červená	Civka zapalování (zážehové motory)
F12	10	Červená	Skrtníci klapka EGR, řídicí ventil proměnlivého nastavení turbodmychadla (2.0 Duratorq-TDCI)

## Pojistky

Pojistka	Hodnota (A)	Barva	Jištěné obvody
F12	10	Červená	Relé žhavicích svíček, relé spojky klimatizace (AC) (2.2 Duratorq-TDCI)
F13	15	Modrá	Relé klimatizace
F14	15	Modrá	Ohrříváč palivového filtru, jednotka měření paliva (2.2 Duratorq-TDCI)
F15	40	Oranžová	Relé startéru
F16	80	Čirá	Přídavné topení vznětového motoru (PTC)
F17	60	Modrá	Napájení A centrální pojistkové skříňky
F18	60	Modrá	Napájení B centrální pojistkové skříňky
F19	60	Modrá	Napájení C zadní pojistkové skříňky
F20	60	Modrá	Napájení D zadní pojistkové skříňky
F21	–	–	Nepoužito
F22	30	Zelená	Modul stěrače čelního skla
F23	25 <sup>1</sup>	Čirá	Vyhřívané zadní okno
F23	30 <sup>1</sup>	Zelená	Vyhřívané zadní okno
F24	30	Zelená	Ostřikovače světlometů
F25	30	Zelená	Ventily ABS
F26	40	Oranžová	Čerpadlo ABS
F27	30	Zelená	Přehříváč na palivo
F28	40	Oranžová	Ventilátor topení
F29	–	–	Nepoužito
F30	–	–	Nepoužito
F31	15	Modrá	Houkačka
F32	–	–	Nepoužito

## Pojistky

Pojistka	Hodnota (A)	Barva	Jištěné obvody
F33	5	Žlutohnědá	Modul spínače světel, cívky pojistkové skříňky v motorovém prostoru
F34	40	Oranžová	Vyhřívání čelního skla (levá strana)
F35	40	Oranžová	Vyhřívání čelního skla (pravá strana)
F36	5	Žlutohnědá	ABS
F37	10	Červená	Vyhřívání trysek předních oslítkovačů
F38	5	Žlutohnědá	Adaptivní tempomat (ACC)
F39	15	Modrá	Systém adaptivních světlometů (AFS)
F40	-	-	Nepoužito
F41	20	Žlutá	Přístrojová deska
F42	10	Červená	Ridič modul motoru, řidič modul převodovky, elektrohydraulický posilovač řízení (EHPAS) (2.0 Duratorq-TDCI)
F43	5	Žlutohnědá	Regulace sklonu světlometů, systém adaptivních světlometů (AFS)
F44	20	Žlutá	Modul elektrohydraulického posilovače řízení (2.0 Duratorq-TDCI), podtlakové čerpadlo (2.5 Duratec-ST)
F45	15	Modrá	Stěrač zadního okna

<sup>1</sup>Vadnou pojistku nahrazujte vždy novou pojistkou stejné hodnoty.

## Pojistky

### Centrální rozvodná skříňka

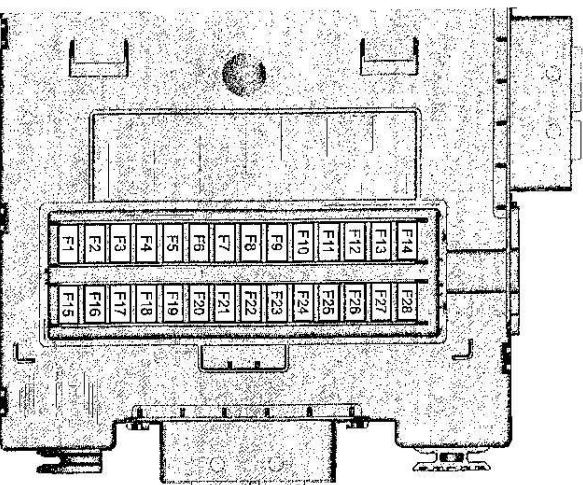

E75527

Pojistka	Hodnota (A)	Barva	Jištěné obvody
F1	5	Žlutohnědá	Snímáč deště
F2	10	Červená	Napájení SRS (airbag)
F3	5	Žlutohnědá	ABS, snímač poměru momentu stáčení (ESP), elektrická parkovací brzda (EPB)
F4	7.5	Hnědá	Napájení elektroniky, napájení plynového pedálu, pojistka elektroniky
F5	15	Modrá	Stěrač zadního okna
F6	15	modrá	Audio systém (včetně hlasového ovládání)



## Pojistky

Pojistka	Hodnota (A)	Barva	Jištěné obvody
F7	7,5	Hnědá	Modul volantu
F8	5	Žlutohnědá	Panel přístrojů
F9	15	Modrá	Dálková světlá
F10	-	-	Nepoužito
F11	7,5	Hnědá	Zpětné světlomety
F12	-	-	Nepoužito
F13	15	Modrá	Přední světlomety do mlhy
F14	15	Modrá	Ostřikovače čelního skla
F15	10	Červená	Adaptivní tempomat (ACC)
F16	-	-	Nepoužito
F17	10	Červená	Vnitřní osvětlení
F18	5	Žlutohnědá	Imobilizér motoru
F19	15	Modrá	Zapalovač
F20	-	-	Nepoužito
F21	5	Žlutohnědá	Audio jednotka, snímač deště
F22	20	Žlutá	Čerpadlo paliva
F23	-	-	Nepoužito
F24	5	Žlutohnědá	Splnač zapalování
F25	10	Červená	Uzávěr pihlicího hrdla paliva
F26	5	Žlutohnědá	sířena se záložní baterií (autoalarm), OBD II (diagnostika palubního počítače)
F27	5	Žlutohnědá	Jednotka sloupku řízení, modul klimatizace
F28	5	Žlutohnědá	Splnač brzdových světel

## Pojistky

### Zadní pojistková skříňka

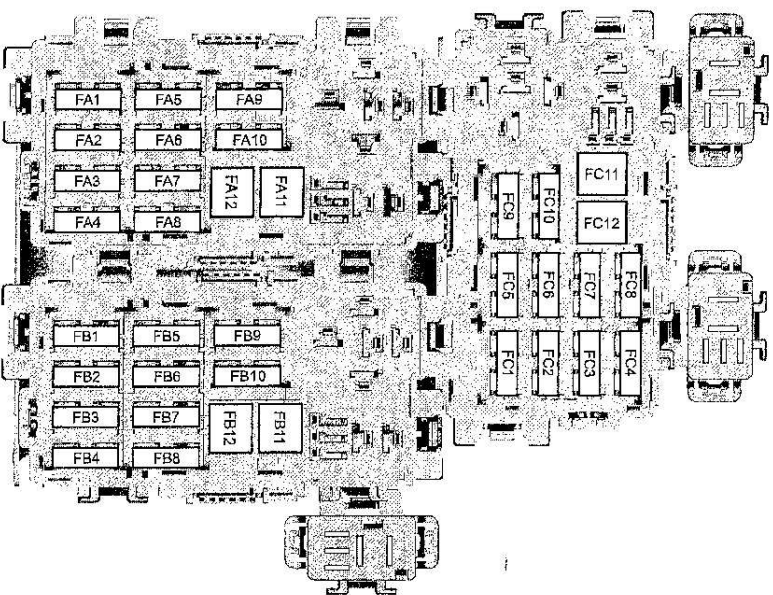

E75526

Pojistka	Hodnota (A)	Barva	Jištěné obvody
FA1	25	Čírá	Modul dveří (levé přední) (ovládání pohybu okna nahoru/dolů, centrální zamykání, elektrické sklápění zrcátka, vyhřívání zrcátka)

## Pojistky

Pojistka	Hodnota (A)	Barva	Jistěné obvody
FA2	25	Čirá	Modul dveří (pravé přední) (ovládání pohybu okna nahoru/dolů, centrální zamýkání, elektrické sklápění zrcátka, vyhřívání zrcátka)
FA3	25	Čirá	Modul dveří (levé zadní) (ovládání pohybu okna nahoru/dolů)
FA4	25	Čirá	Modul dveří (pravé zadní) (ovládání pohybu okna nahoru/dolů)
FA5	10	Červená	Zamýkání zadních dveří (bez modulu zadních dveří)
FA6	15	Modrá	Zásuvka pro připojení přídatných zařízení
FA7	5	Žlutohnědá	Civky relé
FA8	-	-	Nepoužito
FA9	-	-	Nepoužito
FA10	30	Zelená	Elektrické ovládání sedadla řidiče
FA11	20	Žlutá	Přísušensství, modul tažného zařízení
FA12	-	-	Nepoužito
FB1	5	Žlutohnědá	Modul parkovacího asistenta
FB2	15	Modrá	Modul pérování
FB3	15	Modrá	Vyhřívání sedadla řidiče
FB4	15	Modrá	Vyhřívání sedadla spolujezdce
FB5	-	-	Nepoužito
FB6	10	Červená	Zadní klimatizace
FB7	-	-	Nepoužito
FB8	-	-	Nepoužito
FB9	30	Zelená	Elektrické ovládání sedadla spolujezdce
FB10	10	Červená	Sířena alarmu
FB11	-	-	Nepoužito

## Pojistky

Pojistka	Hodnota (A)	Barva	Jistěné obvody
FB12	-	-	Nepoužito
FC1	7,5	Hnědá	Elektrické ovládání zadních bočních oken
FC2	30	Zelená	Elektrická parkovací brzda (EPB)
FC3	30	Zelená	Elektrická parkovací brzda (EPB)
FC4	10	Červená	Zadní klimatizace
FC5	7,5	Hnědá	CD měnič, zábravní systém pro cestující na zadním sedadle
FC6	20	Žlutá	Ventilátor zadní klimatizace
FC7	5	Žlutohnědá	Modul paměťové funkce sedadla
FC8	-	-	Nepoužito
FC9	-	-	Nepoužito
FC10	-	-	Nepoužito
FC11	-	-	Nepoužito
FC12	-	-	Nepoužito

## Převrácení vozidla do opravy

### BODY PRO TAŽENÍ

Přední tažné oko

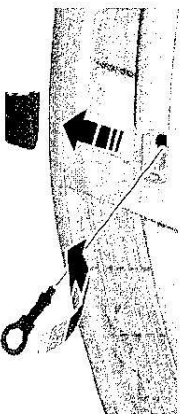

E73241

Zadní tažné oko

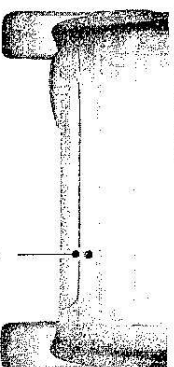

E73242

A Montáž tažného oka vzadu

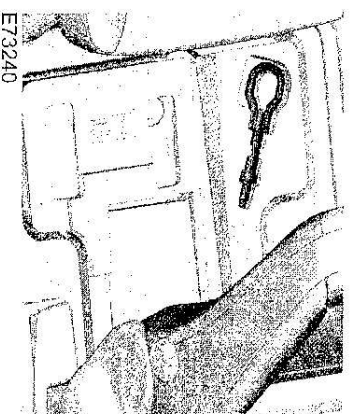

E73240

Šroubovací tažné oko je umístěno v ukládacím prostoru pod podlahou za předními sedadly. Viz **Zadní úložný prostor pod podlahou** (strana 181).  
Tažné oko se **vždy** musí vozit ve vozidle. Zasuňte prst do otvoru na spodní straně krytu a vypačte kryt. Namontujte tažné oko.

#### UPOZORNĚNÍ

- 1 Šroubovací tažné oko má **levý závit**. Namontujte jej šroubováním **proti směru hodinových ručiček**.

### TAŽENÍ VOZIDLA PO ČTYŘECH KOLECH

Všechna vozidla

#### UPOZORNĚNÍ

- ⚠ Když je vozidlo taženo, zapněte zapalování. Pokud tak neuděláte, zámek řízení se uzamkne a směřová a brzdová světla nebudou fungovat.

Posilovač brzd a čerpadlo posilovače řízení s vypnutým motorem nefungují. Budete muset sešlápnout pedál brzdy větší silou a zachovávat větší odstup z důvodu prodloužené brzdné dráhy a obříznějšího řízení.

#### VÝSTRAHY

- 1 Nadměrné napětí tažného lana může vést k poškození vašeho vozidla nebo vozidla, které táhne.
- 1 Na předním tažném oku nepoužívejte tuhou tažnou tyč.

## Převrácení vozidla do opravy

Při tažení se vždy rozjíždějte pomalu a plynule bez trhání taženým vozidlem.

**Vozidla s automatickou převodovkou**

#### VÝSTRAHY

- 1 Vozidlo v nouzi **netáhněte** rychlostí vyšší než 50 km/h, nebo dále než 50 km.
- 1 Je-li třeba jet rychleji než 50 km/h (30 mil/h) a ujet vzdálenost delší než 50 kilometrů (40 mil), musí se vozidlo přepravovat se zvednutými hnanými koly.
- 1 V případě mechanické závady na automatické převodovce se vozidlo musí přepravovat se zvednutými hnanými koly.
- 1 Při tažení vozidlem **necouvejte**.
- 1 Při tažení vozidla zvolte **neutrál**.

### VŠEOBECNÉ INFORMACE

Nechávejte své vozidlo pravidelně prohlédnout v servisu, což pomáhá udržovat jeho technický stav a cenu pro případný další prodej vozidla. Je pro vás připravena široká síť autorizovaných servisů Ford, které jsou zde proto, aby vám svými profesionálními odbornými znalostmi pomohly. Věříme, že jejich speciálně vyškolení technici jsou nejlépe kvalifikováni pro řádné a odborné provedení servisních prací na vašem vozidle. K tomu mohou použít širokou řadu vysoce specializovaných nástrojů, které byly vyvinuty konkrétně pro provádění servisních prací na vašem vozidle.

Kromě provádění pravidelných servisních prohlídek doporučujeme, abyste prováděli následující dodatekové kontroly.

#### UPOZORNĚNÍ

 Než se čehokoliv dotknete nebo začnete zkoušet cokoliv seřizovat, vypněte zapalování.

 Když je zapnuté zapalování nebo když je motor v chodu, nedotýkejte se součástí systému elektronického zapalování. Systém pracuje s vysokým napětím.

 Dávejte pozor, aby vám chladicí ventilátor motoru nezachytil prsty nebo některou součást oděvu. Za určitých provozních podmínek může ventilátor chlazení pokračovat v chodu i několik minut po vypnutí motoru.

#### Každodenní kontroly

- Vnější světla
- Svítiviny vnitřního osvětlení
- Varovné kontroly a indikátory

#### Při čerpání pohonných hmot zkontrolujte

- Hladinu motorového oleje. Viz **Kontrola motorového oleje** (stana 226).
  - Hladinu brzdové kapaliny. Viz **Kontrola brzdové a spojkové kapaliny** (stana 227).
  - Hladinu ostitřovací kapaliny. Viz **Kontrola kapaliny ostitřovačů** (stana 228).
  - Tlak v pneumatikách (u studených pneumatik). Viz **Kola a pneumatiky** (stana 236).
  - Stav pneumatik. Viz **Kola a pneumatiky** (stana 236).
- #### Každý měsíc zkontrolujte
- Hladinu chladicí kapaliny motoru (studený motor). Viz **Kontrola chladicí kapaliny motoru** (stana 227).
  - Těsnost potrubí, hadic a nádrží
  - Hladinu oleje v posilovací řízení. Viz **Kontrola kapaliny posilovače řízení** (stana 228).
  - Funkci klimatizace
  - Funkci ruční brzdy
  - Funkci houkačky
  - Dotážení matic kol. Viz **Kola a pneumatiky** (stana 236).

### OTEVÍRÁNÍ A ZAVÍRÁNÍ KAPOTY

#### Otvírání kapoty

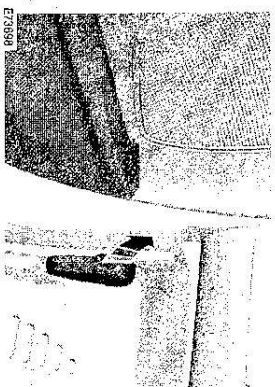

E87896

Lehce nadzvedněte kapotu a odsuňte záchyť směrem doleva.

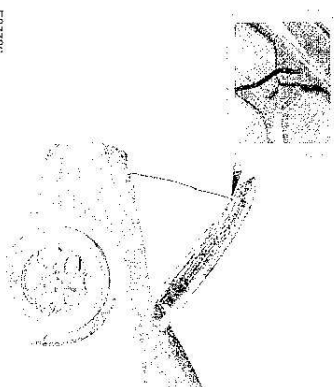

E87786

Otevřete kapotu a podepřete ji podpěrou.

#### Zavírání kapoty

#### POZOR

 Ujistěte se, že je kapota správně zavřena.

Právěte kapotu a nechte ji z výšky 20 - 30 centimetrů dopadnout vlastní vahou.

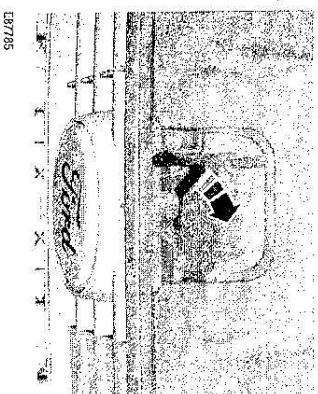

E87785



## Údržba

### CELKOVÝ POHLED NA MOTOROVÝ PROSTOR - 2,0 L DURATEC-HE (M14)

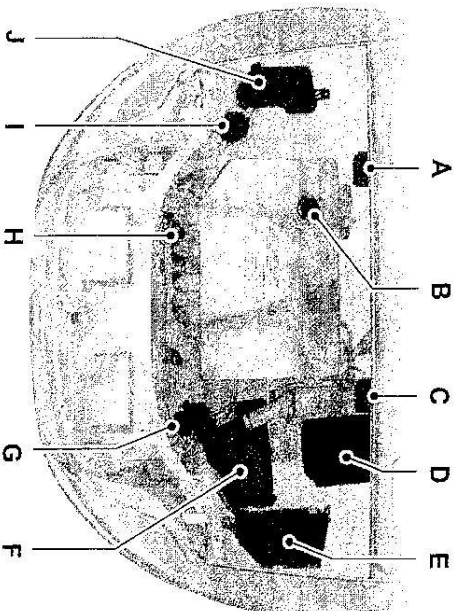

- A Zásobník brzdové a spojkové kapaliny (řízení na pravé straně) Viz **Kontrola brzdové a spojkové kapaliny** (stana 227).
- B Plnicí hrdlo motorového oleje <sup>1</sup> Viz **Kontrola motorového oleje** (stana 226).
- C Zásobník brzdové a spojkové kapaliny (řízení na levé straně) Viz **Kontrola brzdové a spojkové kapaliny** (stana 227).
- D Autobaterie Viz **Péče o autobaterii** (stana 234).
- E Pojistková skříňka v motorovém prostoru Viz **Tabulka s technickými údaji pojistek** (stana 205).
- F Vzduchový filtr Nevyžaduje žádnou údržbu.
- G Nádržka kapaliný osiřkovačů. Viz **Kontrola kapaliný osiřkovačů** (stana 228).
- H Měrka motorového oleje <sup>1</sup> Viz **Kontrola motorového oleje** (stana 226).

## Údržba

- I Nádržka kapaliný posilovače řízení Viz **Kontrola kapaliný posilovače řízení** (stana 228).
- J Nádržka chladicí kapaliný motoru Viz **Kontrola chladicí kapaliný motoru** (stana 227).

<sup>1</sup>Plnicí víko a olejová měrka jsou pro snadnou identifikaci barevně označeny.

### CELKOVÝ POHLED NA MOTOROVÝ PROSTOR - 2,3 L DURATEC-HE (M14)

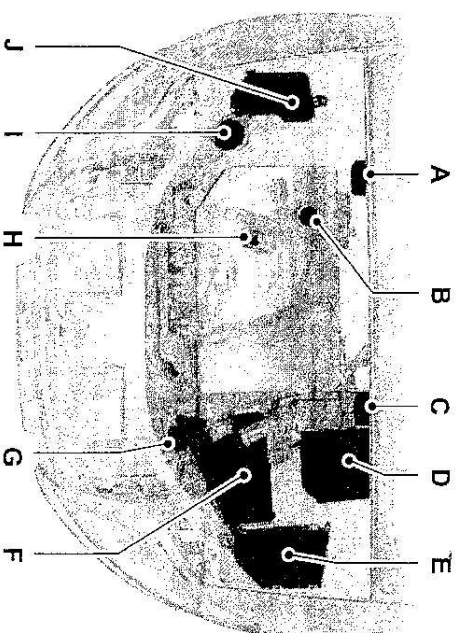

- A Zásobník brzdové a spojkové kapaliny (řízení na pravé straně) Viz **Kontrola brzdové a spojkové kapaliny** (stana 227).
- B Plnicí hrdlo motorového oleje <sup>1</sup> Viz **Kontrola motorového oleje** (stana 226).
- C Zásobník brzdové a spojkové kapaliny (řízení na levé straně) Viz **Kontrola brzdové a spojkové kapaliny** (stana 227).
- D Autobaterie Viz **Péče o autobaterii** (stana 234).

## Údržba

- E Pojistková skříňka v motorovém prostoru Viz **Tabulka s technickými údaji pojistek** (stana 205).
- F Vzduchový filtr Nevyžaduje žádnou údržbu.
- G Nádržka kapaliny osířkovačů. Viz **Kontrola kapaliny osířkovačů** (stana 228).
- H Měrka motorového oleje <sup>1</sup> Viz **Kontrola motorového oleje** (stana 226).
- I Nádržka kapaliny posilovače řízení Viz **Kontrola kapaliny posilovače řízení** (stana 228).
- J Nádržka chladicí kapaliny motoru Viz **Kontrola chladicí kapaliny motoru** (stana 227).

<sup>1</sup>Plnicí víko a olejová měrka jsou pro snadnou identifikaci barevně označeny.

## CELKOVÝ POHLED NA MOTOROVÝ PROSTOR - 2,5 L DURATEC-ST (V15)

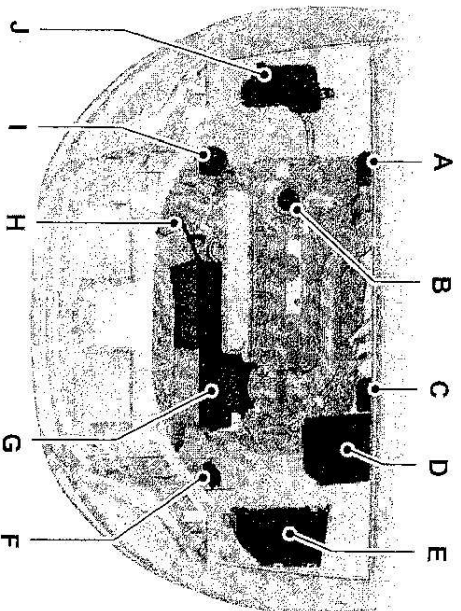

E79332

220

## Údržba

- A Zásobník brzdové a spojkové kapaliny (řízení na pravé straně) Viz **Kontrola brzdové a spojkové kapaliny** (stana 227).
- B Plnicí hrnlo motorového oleje <sup>1</sup> Viz **Kontrola brzdové a spojkové kapaliny** (stana 227).
- C Zásobník brzdové a spojkové kapaliny (řízení na levé straně) Viz **Kontrola brzdové a spojkové kapaliny** (stana 227).
- D Autobaterie Viz **Péče o autobaterii** (stana 234).
- E Pojistková skříňka v motorovém prostoru Viz **Tabulka s technickými údaji pojistek** (stana 205).
- F Nádržka kapaliny osířkovačů. Viz **Kontrola kapaliny osířkovačů** (stana 228).
- G Vzduchový filtr Nevyžaduje žádnou údržbu.
- H Měrka motorového oleje <sup>1</sup> Viz **Kontrola brzdové a spojkové kapaliny** (stana 227).
- I Nádržka kapaliny posilovače řízení Viz **Kontrola kapaliny posilovače řízení** (stana 228).
- J Nádržka chladicí kapaliny motoru Viz **Kontrola chladicí kapaliny motoru** (stana 227).

<sup>1</sup>Plnicí víko a olejová měrka jsou pro snadnou identifikaci barevně označeny.

221

## Údržba

### CELKOVÝ POHLED NA MOTOROVÝ PROSTOR - 1,8 DURATORQ-TDCI (KENT) VZNĚTOVÝ

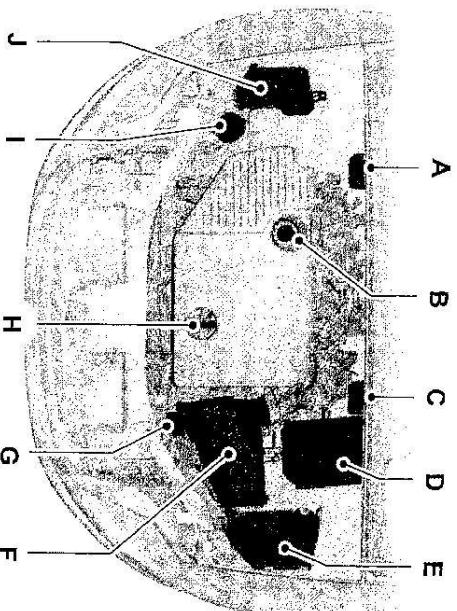

- A Zásobník brzdové a spojkové kapaliny (řízení na pravé straně) Viz **Kontrola brzdové a spojkové kapaliny** (stana 227).
- B Plnicí hrdlo motorového oleje <sup>1</sup> Viz **Kontrola motorového oleje** (stana 226).
- C Zásobník brzdové a spojkové kapaliny (řízení na levé straně) Viz **Kontrola brzdové a spojkové kapaliny** (stana 227).
- D Autobaterie Viz **Péče o autobaterii** (stana 234).
- E Pojistková skříňka v motorovém prostoru Viz **Tabulka s technickými údaji pojistek** (stana 205).
- F Vzduchový filtr Nevyžaduje žádnou údržbu.
- G Nádržka kapaliny ošřtkovačů Viz **Kontrola kapaliny ošřtkovačů** (stana 228).
- H Měrka motorového oleje <sup>1</sup> Viz **Kontrola motorového oleje** (stana 226).

## Údržba

### CELKOVÝ POHLED NA MOTOROVÝ PROSTOR - 2,2 DURATORQ-TDCI (DW) VZNĚTOVÝ

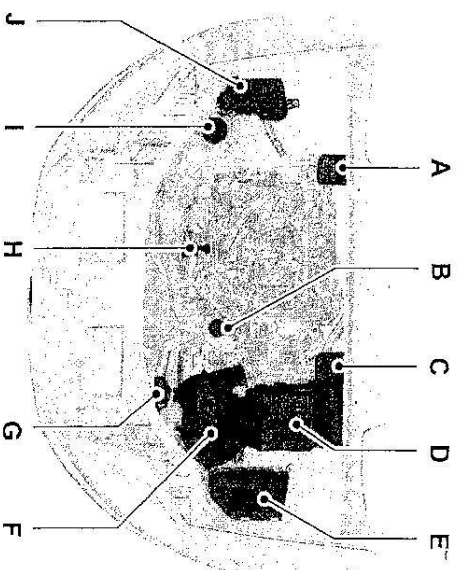

- A Zásobník brzdové a spojkové kapaliny (řízení na pravé straně): Viz **Kontrola brzdové a spojkové kapaliny** (stana 227).
- B Plnicí víko motorového oleje <sup>1</sup> Viz **Kontrola motorového oleje** (stana 226).
- C Zásobník brzdové a spojkové kapaliny (řízení na levé straně): Viz **Kontrola brzdové a spojkové kapaliny** (stana 227).
- D Autobaterie: Viz **Autobaterie vozidla** (stana 234).
- E Pojistková skříňka v motorovém prostoru: Viz **Pojistky** (stana 203).

## Údržba

- F Vzduchový filtr: Nevyžaduje žádnou údržbu.
  - G Nádržka kapaliný ostříkovačů: Viz **Kontrola kapaliný ostříkovačů** (stana 228).
  - H Měřka motorového oleje<sup>1</sup>: Viz **Kontrola motorového oleje** (stana 226).
  - I Nádržka kapaliný posilovače řízení: Viz **Kontrola kapaliný posilovače řízení** (stana 228).
  - J Nádržka chladič kapaliný motoru: Viz **Kontrola chladič kapaliný motoru** (stana 227).
- <sup>1</sup>Plnicí víko a olejová měřka jsou pro snadnou identifikaci barevně označeny.

## CELKOVÝ POHLED NA MOTOROVÝ PROSTOR - 2,0 DURATORQ-TDCI (DW) VZNĚTOVÝ

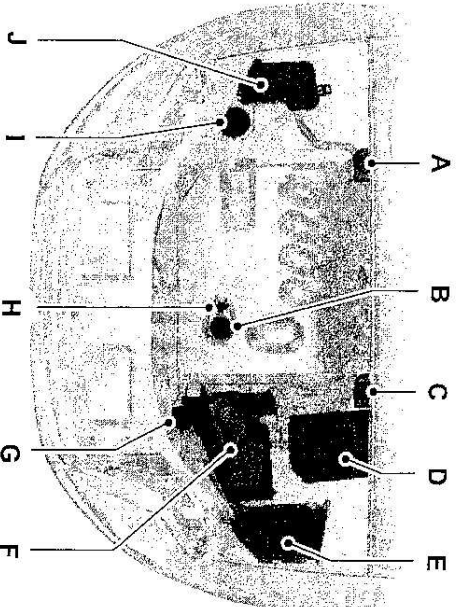

- A Zásobník brzdové a spojkové kapaliný (řízení na pravé straně) Viz **Kontrola brzdové a spojkové kapaliný** (stana 227).
- B Plnicí hrdlo motorového oleje<sup>1</sup> Viz **Kontrola motorového oleje** (stana 226).

E73234

224

## Údržba

- C Zásobník brzdové a spojkové kapaliný (řízení na levé straně) Viz **Kontrola brzdové a spojkové kapaliný** (stana 227).
  - D Autobaterie Viz **Péče o autobaterii** (stana 234).
  - E Pojistková skříňka v motorovém prostoru Viz **Tabulka s technickými údaji pojistek** (stana 205).
  - F Vzduchový filtr: Nevyžaduje žádnou údržbu.
  - G Nádržka kapaliný ostříkovačů: Viz **Kontrola kapaliný ostříkovačů** (stana 228).
  - H Měřka motorového oleje<sup>1</sup> Viz **Kontrola motorového oleje** (stana 226).
  - I Nádržka kapaliný posilovače řízení: Viz **Kontrola kapaliný posilovače řízení** (stana 228).
  - J Nádržka chladič kapaliný motoru: Viz **Kontrola chladič kapaliný motoru** (stana 227).
- <sup>1</sup>Plnicí víko a olejová měřka jsou pro snadnou identifikaci barevně označeny.

**MĚRKA HLADINY MOTOROVÉHO OLEJE - 2,0 L DURATEC-HE (M14) /2,3 L DURATEC-HE (M14)**

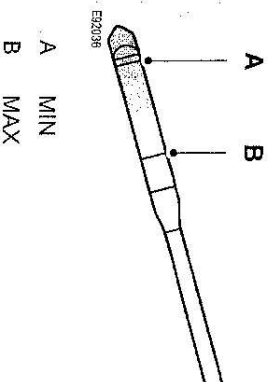

A MIN  
B MAX

**MĚRKA HLADINY MOTOROVÉHO OLEJE - 2,5 L DURATEC-ST (V15)**

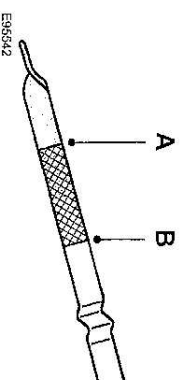

A MIN  
B MAX

225



**MĚRKA HLADINY MOTOROVÉHO OLEJE - 1,8 DURATORQ-TDCI (KENT) VZNĚTOVÝ**

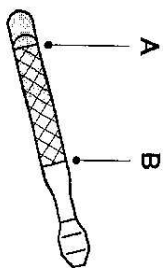

E99527

- A MIN
- B MAX

**MĚRKA HLADINY MOTOROVÉHO OLEJE - 2,0 DURATORQ-TDCI (DW) VZNĚTOVÝ/2,2 DURATORQ-TDCI (DW) VZNĚTOVÝ**

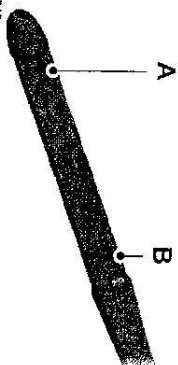

E99543

- A MIN
- B MAX

**KONTROLA MOTOROVÉHO OLEJE**

**UPOZORNĚNÍ**

ⓘ Nepoužívejte přísady do oleje ani jiné prostředky k ošetřování motoru. V určitých případech mohou poškodit motor.

**Poznámka:** Spotřeba oleje se u nového motoru dostane na běžnou hodnotu až po ujetí přibližně 5 000 kilometrů.

**Kontrola motorového oleje**

**UPOZORNĚNÍ**

ⓘ Ujistěte se, že je hladina mezi značkami **MIN** a **MAX**.

**Poznámka:** Zkontrolujte hladinu před nastartováním motoru.

**Poznámka:** Ujistěte se, že vozidlo stojí vodorovně.

**Poznámka:** Po zahřání se objem oleje zvýší. Hladina může z tohoto důvodu být i několik mm nad značkou **MAX**.

Vytáhněte mětku a otřete ji čistou netřepivou látkou. Pro kontrolu hladiny motorového oleje mětku motorového oleje zasuňte zpět a znovu ji vytáhněte.

Pokud je hladina na značce **MIN**, okamžitě doplňte.

**Plnění**

**UPOZORNĚNÍ**

⚠ Doplnějte jen při studeném motoru. Pokud je motor horký, nechte jej 10 minut vychladnout.

**UPOZORNĚNÍ**

⚠ Nesnímte plnicí víko za běhu motoru.

Demontujte plnicí víko.

**UPOZORNĚNÍ**

ⓘ Nedoplňujte nad značku **MAX**.

Doplňte kapalinu, která splňuje specifikace Ford. Viz Technická data (strana 229).

**KONTROLA CHLADICÍ KAPALINY MOTORU**

**Kontrola hladiny chladicí kapaliny**

**POZOR**

⚠ Dbejte, aby nedošlo k pořísnění pokožky kapalinou a aby kapalina nevnikla do očí. Dojde-li k tomu, opíchněte postižená místa ihned velkým množstvím vody a navštivte lékaře.

**UPOZORNĚNÍ**

ⓘ Ujistěte se, že je hladina mezi značkami **MIN** a **MAX**.

**Poznámka:** Po zahřání se objem chladicí kapaliny zvýší. Hladina může z tohoto důvodu být i nad značkou **MAX**.

Pokud je hladina na značce **MIN**, okamžitě doplňte.

**Plnění**

**UPOZORNĚNÍ**

⚠ Doplnějte jen při studeném motoru. Pokud je motor horký, nechte jej 10 minut vychladnout.

⚠ Nesnímte plnicí víko za běhu motoru.

⚠ Nesnímte plnicí víko, je-li motor horký. Vyčkejte, až motor vychladne.

**Pomalou odšroubujte víko.** Při odšroubovávání víka může pomalu unikat tlak.

**VÝSTRAHY**

ⓘ Nepojíte chladicí kapalinou součástí motoru.

ⓘ Nedoplňujte nad značku **MAX**.

Doplňte kapalinu, která splňuje specifikace Ford. Viz Technická data (strana 229).

**KONTROLA BRZDOVÉ A SPOJKOVÉ KAPALINY**

**POZOR**

⚠ Dbejte, aby nedošlo k pořísnění pokožky kapalinou a aby kapalina nevnikla do očí. Dojde-li k tomu, opíchněte postižená místa ihned velkým množstvím vody a navštivte lékaře.

## Údržba

### UPOZORNĚNÍ

- !** Ujistěte se, že je hladina mezi značkami **MIN** a **MAX**.

**Poznámka:** Brzdová a spojková soustava jsou zásobovány z téže nádržky. Pokud je hladina na značce **MIN**, okamžitě doplňte.

#### Plnění

Demontujte plnicí víko.

### UPOZORNĚNÍ

- !** Nedoplňujte nad značku **MAX**.

Doplňte kapalinu, která splňuje specifikace Ford. Viz Technická data (strana 229).

## KONTROLA KAPALINY POSILOVAČE ŘÍZENÍ

### POZOR

**!** Dbejte, aby nedošlo k pořísnění pokožky kapalinou a aby kapalina nevnikla do očí. Dojďte-li k tomu, opláchněte postižená místa hned velkým množstvím vody a navštivte lékaře.

### UPOZORNĚNÍ

- !** Ujistěte se, že je hladina mezi značkami **MIN** a **MAX**.

Pokud je hladina na značce **MIN**, okamžitě doplňte.

#### Plnění

Demontujte plnicí víko.

### UPOZORNĚNÍ

- !** Nedoplňujte nad značku **MAX**.

Doplňte kapalinu, která splňuje specifikace Ford. Viz Technická data (strana 229).

## KONTROLA KAPALINY OSTRÍKOVACÍCH

**Poznámka:** Přední a zadní ostríkovаче jsou zásobovány z téže nádržky.

## Údržba

### TECHNICKÁ DATA

#### Kapaliny ve vozidle

Položka	Doporučená kapalina	Specifikace
Motorový olej	Motorový olej Ford nebo Motorcraft Formula E SAE 5W-30*	WSS-M2C913-B
Kapalina posilovače řízení	Kapalina posilovače řízení Ford nebo Motorcraft	WSS-M2C204-A2
Chladičí kapalina	Nemrznoucí kapalina Motorcraft SuperPlus Antifreeze	WSS-M97B44-D
Brzdová kapalina	Brzdová kapalina Ford nebo Motorcraft Super DOT 4	ESD-M6C57-A

### UPOZORNĚNÍ

- !** Nepoužívejte oleje nevyhovující specifikacím nebo požadavkům. Použítí nevhodného oleje může vést k poškození motoru, které nebude kryto vaší zárukou.

Můžete použít alternativní motorový olej **SAE 5W-30**, který odpovídá specifikaci dle **WSS-M2C913-B**.

**Poznámka:** Jestliže používáte vozidlo při teplotách pod -20 °C, nesmíte použít motorový olej **SAE 10W-40**.

**Doplnění oleje:** Pokud není možné získat olej, který splňuje požadavky podle **WSS-M2C913-B**, je nutné použít **SAE 5W-30** (přednostně), **SAE 5W-40** nebo **SAE 10W-40**, které splňují specifikace podle **ACEA A1/B1** (přednostně) nebo podle **ACEA A3/B3**. Použití těchto olejů může mít za následek delší startování motoru, snížení výkonu motoru, zvýšení spotřeby paliva a zvýšení úrovně emisí.

#### Objemy

Varianta	Položka	Objemy v litrech (galonech)
Všechny	Kapalina posilovače řízení	značka MAX
Všechny	System ostríkování čelního okna	3,9 (0,9)

## Údržba

Variantha	Polozka	Objemy v litrech (galonech)
2.0 Duratec-HE	Systém mazání motoru - včetně olejového filtru	4,3 (1,0)
2.0 Duratec-HE	Systém mazání motoru - kromě olejového filtru	3,9 (0,9)
2.0 Duratec-HE	Systém chlazení motoru	6,2 (1,4)
2.0 Duratec-HE	Palivová nádrž	70 (15,4)
2.3 Duratec-HE	Systém mazání motoru - včetně olejového filtru	4,3 (1,0)
2.3 Duratec-HE	Systém mazání motoru - kromě olejového filtru	3,9 (0,9)
2.3 Duratec-HE	Systém chlazení motoru	6,9 (1,5)
2.3 Duratec-HE	Palivová nádrž	70 (15,4)
2.5 Duratec-ST	Systém mazání motoru - včetně olejového filtru	5,8 (1,3)
2.5 Duratec-ST	Systém mazání motoru - kromě olejového filtru	5,5 (1,2)
2.5 Duratec-ST	Systém chlazení motoru	7,1 (1,6)
2.5 Duratec-ST	Palivová nádrž	70 (15,4)
1.8 Duratorq-TDCi	Systém mazání motoru - včetně olejového filtru	5,6 (1,2)
1.8 Duratorq-TDCi	Systém mazání motoru - kromě olejového filtru	5,0 (1,1)
1.8 Duratorq-TDCi	Systém chlazení motoru	7,9 (1,7)
1.8 Duratorq-TDCi	Palivová nádrž	70 (15,4)
2.0 Duratorq-TDCi	Systém mazání motoru - včetně olejového filtru	5,5 (1,2)
2.0 Duratorq-TDCi	Systém mazání motoru - kromě olejového filtru	5,0 (1,1)

## Údržba

Variantha	Polozka	Objemy v litrech (galonech)
2.0 Duratorq-TDCi	Systém chlazení motoru	8,1 (1,8)
2.0 Duratorq-TDCi	Palivová nádrž	70 (15,4)
2.2 Duratorq-TDCi	Systém mazání motoru - včetně olejového filtru	6,0 (1,3)
2.2 Duratorq-TDCi	Systém mazání motoru - kromě olejového filtru	5,4 (1,2)
2.2 Duratorq-TDCi	Systém chlazení motoru	8,4 (1,9)
2.2 Duratorq-TDCi	Palivová nádrž	70 (15,4)

## Péče o vozidlo

### ČIŠTĚNÍ EXTERIÉRU

#### POZOR

**⚠** Pokud použijete myčku s vysokovacím cyklem, nezapomenejte odstranit vosk z čelního skla.

#### VÝSTRAHY

**1** Některá zařízení v myčkách používají vodu pod vysokým tlakem. To by mohlo poškodit určité části vašeho vozidla.

**1** Před vjezdem do automatické mycí linky demontujte anténu.

**1** Vypněte ventilátor topení, aby nedocházelo ke znečišťování protiprachového filtru.

Doporučujeme vám, abyste své vozidlo myli houbou a vlažnou vodou s autošamponem.

### Čištění světlometů

#### VÝSTRAHY

**1** Skla světlometů nedírněte, ani na jejich čištění nepoužívejte brusné čističí prostředky nebo chemická rozpouštědla.

**1** Neotírejte světlometry, když jsou suché.

### Čištění zadního okna

#### UPOZORNĚNÍ

**1** Vnitřní stranu zadního skla nedírněte, ani na její čištění nepoužívejte brusné čističí prostředky nebo chemická rozpouštědla.

Při čištění vnitřní strany zadního skla používejte pouze čisté neřepivý hadřík nebo vřikou Jelenici.

### Čištění chromové masky

#### UPOZORNĚNÍ

**1** Nepoužívejte abrazivní materiály nebo chemická čistidla. Použijte mýdlovou vodu.

### Ochrana laku karosérie

#### VÝSTRAHY

**1** Neleštěte vozidlo na prudkém slunci.

**1** Dbejte na to, aby leštěnka nepřišla do styku s plastovými díly. Bylo by obtížné vzniklé skvrny odstranit.

**1** Nenatírejte leštěnkou čelní nebo zadní sklo. Mohlo by způsobit špatnou a hlučnou činnost stěračů.

Doporučujeme, abyste lak karosérie navoskovali jednou nebo dvakrát do roka

## Péče o vozidlo

### ČIŠTĚNÍ INTERIÉRU

#### Bezpečnostní pásy

#### UPOZORNĚNÍ

**⚠** Pro čištění bezpečnostních pásů nepoužívejte hrubé materiály nebo chemická čistidla.

**⚠** Dbejte na to, aby voda nevnikla do navijecího mechanismu pásů.

Bezpečnostní pásy vyčistěte čističem interiéru nebo vodou nanesenou pomocí měkké houby. Bezpečnostní pásy nechte vyschnout přirozenou cestou, bez přídavného zdroje tepla.

**Obrazovky panelu přístrojů, LCD obrazovky, obrazovky rádiového přijímače**

#### POZOR

**⚠** Pro čištění bezpečnostních pásů nepoužívejte hrubé materiály nebo chemická čistidla.

**OPRAVA MENŠÍCH POŠKOZENÍ LAKU**

#### UPOZORNĚNÍ

**1** Okamžitě z laku odstraňujte zdanlivě neškodné vypadající látky (např. pláči trus, smůlu ze stromů, zbytky hmyzu, asfaltové skvrny, silniční sůl a průmyslový spad).

Poškození laku od odletujících kamínků nebo menší vrypy opravte co nejdříve. U svého prodejce Ford naleznete velký výběr vhodných prostředků. Přečtěte si a dodržujte pokyny výrobce.



## Autobaterie vozidla

### PÉČE O AUTOBATERII

Akumulátorová baterie vyžaduje jen velmi málo údržby. Hladina provozní kapaliny (kyseliny) se pravidelně kontroluje během rutinních servisních prohlídek.

### POUŽÍVÁNÍ NABÍJEČÍCH KABELŮ

#### VÝSTRAHY

- ❗ Připojte vyhradně baterie se stejným jmenovitým napětím.
- ❗ Vždy používejte startovací kabely s odizolovanými svorkami a dostatečným průřezem kabelů.
- ❗ Neodpojujte autobaterii od elektrického systému vozidla.

### Připojení startovacích kabelů

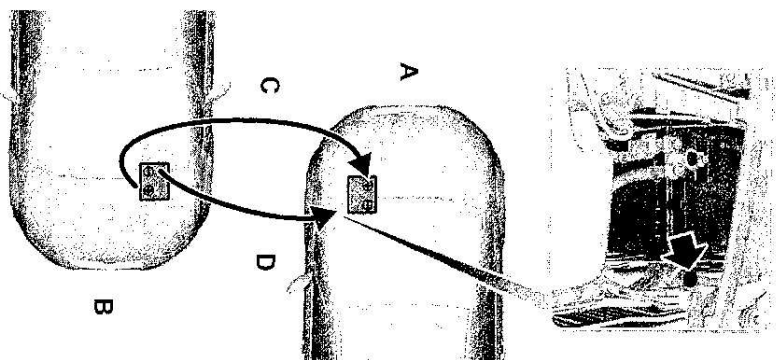

E75183

- A Vozidlo s vybitou baterií
- B Pomocné vozidlo pro startování

## Autobaterie vozidla

- C Propojovací kabel kladných pólů
- D Propojovací kabel záporných pólů

1. Postavte vozidla tak, aby se vzájemně nedotýkala.
2. Vypněte motor a všechna elektrická zařízení.
3. Připojte kladný pól (+) vozidla **B** ke kladnému pólu (+) vozidla **A** (kabel **C**).
4. Připojte záporný pól (-) vozidla **B** ke kostřičicimu bodu na hlavě odpružení na levé straně vozidla **A** (kabel **D**).

#### VÝSTRAHY

- ❗ **Nepřipojujte kabel na záporný (-) pól vybité autobaterie.**
- ❗ Zajištěte, aby pomocné kabely nemohly být zachyceny pohyblivými součástmi.

#### Nastartování motoru

1. Motor vozidla **B** nechte běžet ve středních otáčkách.
2. Nastartujte motor vozidla **A**.
3. Před odpojením kabelů nechte motory obou vozidel běžet nejméně tři minuty.

#### UPOZORNĚNÍ

- ❗ Během odpojování kabelů nechte vypnuté světlomety. Napěťová špička by mohla zničit žárovky.

Odpojte kabely v opačném pořadí.

## Kola a pneumatiky

### VŠEOBECNÉ INFORMACE

#### VÝSTRAHY

ⓘ Používejte pouze schválené velikosti pneumatik a kol. Použitím jiných velikostí se může poškodit vozidlo a zneplatnit technický průkaz.

ⓘ Pokud změňte průměr pneumatik oproti těm, které byly namontovány u výrobce, nemusí měřič rychlosti zobrazovat správné hodnoty. Navštivte s vozidlem svého prodejce, aby váš systém řízení motoru přeprogramoval.

Štítek s údaji o tlacích v pneumatikách je umístěn v otvoru dveří řidiče na sloupku B.

Tlak pneumatik kontrolujte a upravujte u studených pneumatik a při teplotě okolí odpovídající plánovanému provozu.

### VÝMĚNA KOLA

#### Pojistné matice kola

Náhradní klíč na pojistné matice a náhradní pojistnou matici můžete dostat od svého prodejce Ford při předložení referenčního čísla certifikátu.

#### Zvedák

Vaše vozidlo není vybaveno zvedákem nebo podpěrami kol.

Pro výměnu letních a zimních pneumatik doporučujeme používat hydraulicky zvedák většího typu.

### Zvedací a podpěrné body

#### POZOR

⚠ Nikdy nic nekládejte mezi zvedák a zem nebo mezi zvedák a vozidlo.

#### UPOZORNĚNÍ

ⓘ Používejte pouze specifikované zvedací body. Umístění do jiných míst může způsobit poškození karosérie, řízení, odpružení, motoru, brzdového systému nebo palivového potrubí.

**Poznámka:** Používejte zvedák s minimální nosností 1,5 t a podpěrnou deskou s minimálním průměrem 80 mm.

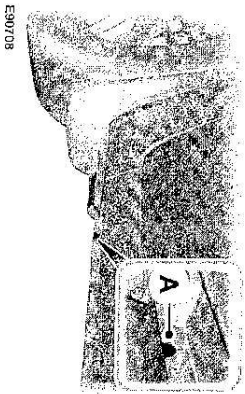
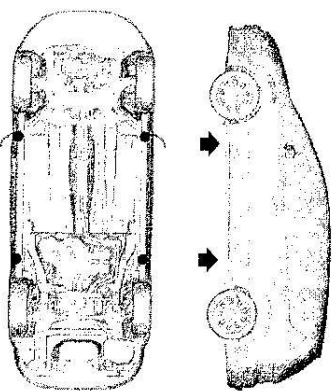

E90708

## Kola a pneumatiky

Umístění zvedacích bodů označují vruby pod prahy A.



E90800

### Vozidla s bočními lemy

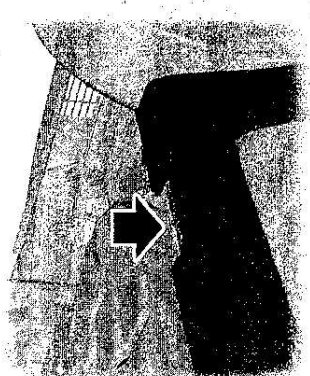

E90709

Prostrčte podpěrnou deskou skrz výřez na spodní straně lemu.

### Demontáž kola

#### UPOZORNĚNÍ

⚠ Zaparkujte vozidlo na bezpečném místě mimo silniční provoz.

#### UPOZORNĚNÍ

Postavte výstražný trojúhelník.

⚠ Ujistěte se, že vozidlo stojí na pevném rovinném podkladu a natočte kola do polohy pro přímou jízdu.

⚠ Vypněte zapalování a zatáhněte parkovací brzdou.

⚠ Má-li vaše vozidlo manuální převodovku zařadte 1. rychlostní slupeň nebo zpátečku. Má-li vaše vozidlo automatickou převodovku, zvolte PARK.

⚠ Požádejte cestující, aby vystoupili z vozidla.

⚠ Zajištěte blokem nebo klímem kola v diagonale.

⚠ Ujistěte se, že šípky na směrových pneumatikách ukazují směr otáčení kola při jízdě vpřed. Pokud šípka na náhradním kole ukazuje proti směru otáčení, nechte pneumatiku přezout odborníkem do správné polohy.

⚠ Nepracujte pod vozidlem, pokud je podříráno pouze zvedákem.

⚠ Zajištěte, aby byl zvedák mezi rovnou zemí a zvedacím místem ve svislé poloze.

#### UPOZORNĚNÍ

ⓘ Nepokládejte hlínková kola čelní stranou na zem, došlo by k poškození laku.

1. Demontujte víčko nebo kryt náboje kola.

## Kola a pneumatiky

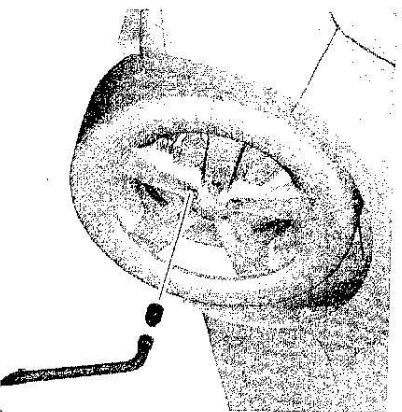

- E71948
1. Nasadte klíč na pojistnou matici.
  2. Uvolněte matici kola.
  3. Zvedejte vozidlo, dokud pneumatika nebude volná nad podkladem.
  4. Demontujte pojistnou matici a kolo.

### Montáž kola

#### UPOZORNĚNÍ

 Používejte pouze schválené velikosti pneumatik a kol. Použitím jiných velikostí se může poškodit vozidlo a zneplatnit technický průkaz. Viz **Technická data** (strana 249).

 Nemonujte kola pro nouzový dojezd na prázdné pneumatice na vozidlo, kde nebyla namontována od výrobce. Pro více informací ohledně zaměnitelnosti se obraťte na svého prodejce.

238

## Kola a pneumatiky

#### UPOZORNĚNÍ

 Nemonujte ráčky z lehkých slitin za použití matic určených pro ocelové ráčky.

**Poznámka:** Matice kola konstruované pro slitinová kola můžete použít pro ocelová kola.

**Poznámka:** Ujistěte se, že jsou slyšné plochy kola a náboje zbaveny nečistot.

**Poznámka:** Ujistěte se, že kužely matic kola jsou na straně u kola.

1. Namontujte kolo.
2. Namontujte matice kola a utáhněte je rukou.

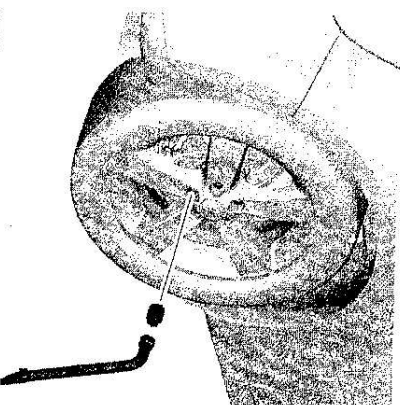



E71948

3. Nasadte klíč na pojistnou matici.

#### Všeobecné informace

#### UPOZORNĚNÍ

 V závislosti na typu a rozsahu poškození pneumatiky je možné některé pneumatiky utěsnit pouze částečně; případně je není možné utěsnit vůbec. Ztráta tlaku v pneumatice může mít vliv na ovladatelnost vozidla a vést ke ztrátě kontroly nad vozidlem

 Nepoužívejte soupravu pro nouzovou opravu pneumatik, pokud již byla pneumatika poškozena jízdou na podhuštěné pneumatice.

 Nesnažte se utěsnit defekt, který se nachází mimo viditelný běhoun pneumatiky.

 Nesnažte se utěsnit defekt na boční stěně pneumatiky.

Souprava na opravu pneumatiky utěsní větší poškození pneumatiky [s průměrem až do šesti milimetrů] a dočasně obnoví pojízdnost.

Při používání soupravy dodržujte následující pravidla:

- **Jedte opatrně a neprovádějte žádné náhlé jízdni manévry**, zvláště pokud je vozidlo těžce naloženo nebo táhne přívěs.
- Tato souprava vám umožní provést nouzovou dočasnou opravu a pokračovat v cestě k nejbližšímu prodejci vozidel nebo pneumatik, nebo ujet vzdálenost maximálně 200 kilometrů.
- Nepřekračujte **maximální rychlost 80 km/h**.

239

## Kola a pneumatiky

- Chraňte soupravu před dětmi.
- Soupravu používejte pouze v případě, je-li okolní teplota mezi  $-30^{\circ}\text{C}$  a  $+70^{\circ}\text{C}$ .

### Použití soupravy na opravu pneumatiky

#### UPOZORNĚNÍ

-  Stlačený vzduch se může chovat jako výbušná nebo raketové palivo.

-  Pokud souprava na opravu pneumatiky pracuje, nikdy ji nenechávejte bez dozoru.

#### UPOZORNĚNÍ

-  Nenechávejte kompresor pracovat déle než 10 minut.

**Poznámka:** Soupravu na opravu pneumatiky používejte pouze pro vozidla, ke kterým byla dodána.

- Zaparkujte své vozidlo na krajinici tak, abyste nebránili plyvnosti provozu a abyste mohli použít soupravu bez ohrožení vaší osoby.
- I v případě, že stojíte na rovné silnici, zatáhněte parkovací brzdu, aby bylo zajištěno, že nedojde k pohybu vozidla.
- Nesnažte se vytáhnout cizí přednětý (jako např. hřebíky nebo šrouby), které prorazily pneumatiku.

## Kola a pneumatiky

- Při používání soupravy nechte běžet motor, ne však tehdy, pokud je vozidlo v uzavřených nebo špatně větrávaných prostorách (např. uvnitř budovy). Za těchto podmínek zapněte kompresor při vypnutí motoru.

- Lahve s těsnicí hmotou vyměřte za novou dříve, než uplyne její doba použitelnosti (viz horní část lahve).
- Informujte všechny ostatní uživatele vozidla, že pneumatika byla dočasně utěsněna pomocí soupravy pro nouzovou opravu pneumatik a upozorněte je, že je nutné dodržovat zvláštní jízdní podmínky.

### Huštění pneumatiky

#### UPOZORNĚNÍ

-  Před nahuštěním zkontrolujte boční stěny pneumatiky. Pokud jsou zde nějaké praskliny, boule nebo podobné poškození, pneumatiku nenahrušte.

-  Při huštění kompresorem nesťiže přímo vedle pneumatiky.

-  Sledujte boční stěnu pneumatiky. Pokud se objeví nějaké praskliny, boule nebo podobné poškození, vypněte kompresor a nechte vzduch uniknout pojistným ventilem **B**. Nepokračujte v jízdě na této pneumatice.

-  Těsnicí hmota obsahuje přírodní latexovou gumu. Vyvarujte se kontaktu s kůží a oděvem. Dojde-li k tomu, opláchněte postižená místa ihned velkým množstvím vody a navštivte lékaře.

#### UPOZORNĚNÍ

-  Pokud tlak vzduchu v pneumatice nedosáhne 180 kPa (1,8 bar; 26 psi) do sedmi minut, bude pneumatika zřejmě poškozena natolik, že dočasná oprava není možná. V takovém případě nepokračujte v jízdě s touto pneumatikou.

#### UPOZORNĚNÍ

-  Nasřobováním lahve do držáku se propíchně těsnění na lahvi. Neodšroubávejte lahve z držáku, protože by unikla těsnicí hmota.



## Kola a pneumatiky

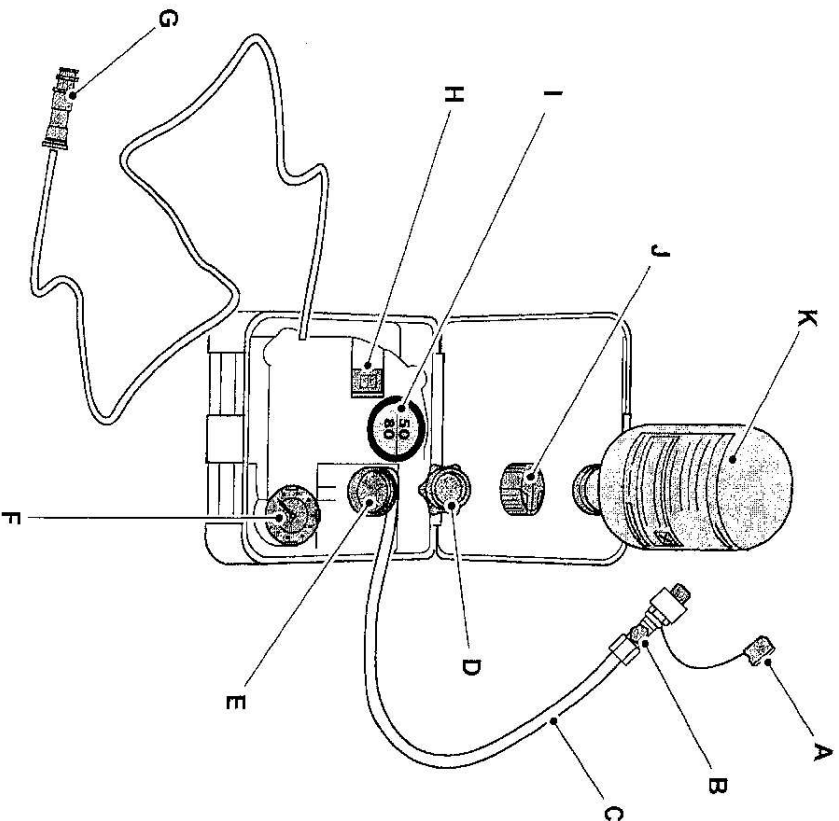

- E949/3
- A Ochranná čepička
  - B Tlakový pojistný ventil
  - C Hadice
  - D Oranžové víko

242

## Kola a pneumatiky

- E Držák lahve
  - F Měřič tlaku
  - G Napájecí zástrčka s kabelem
  - H Spínač kompresoru
  - I Nálepka
  - J Víko lahve
  - K Lahev s těsnicí hmotou
1. Otevřete víko soupravy na opravu pneumatiky.
  2. Ze skříňky sloupněte nálepku I upozorňující na maximální povolenou rychlost 80 km/h a nalepte ji na přístrojovou desku tak, aby na ni řidič viděl. Ujistěte se, že nálepka nezakryvá nic důležitého.
  3. Vyndejte ze soupravy hadici C a napájecí zástrčku s kabelem G.
  4. Odšroubujte oranžové víko D a víko lahve J.
  5. Našroubujte lahev s těsnicí hmotou K po směru hodinových ručiček do držáku lahve E a plně ji dotáhněte.
  6. Z poškozené pneumatiky sundejte čepičku ventilku.
  7. Sejměte ochrannou čepičku A z hadice C a našroubujte hadici C pevně na ventilku poškozené pneumatiky.
  8. Dejte pozor, aby byl spínač kompresoru H v poloze 0.
  9. Napájecí zástrčku G zasťte do zásuvky zapalovače cigaret nebo do přidavné elektrické zásuvky. Viz Zapalovač (strana 133). Viz Přídavné elektrické zásuvky (strana 134).
  10. Nastartujte motor.
  11. Přepněte spínač kompresoru H do polohy 1.
  12. Nenaufukujte pneumatiku déle než sedm minut na tlak maximálně 180 kPa (1,8 bar; 26 psi) a maximálně 350 kPa (3,5 bar; 51 psi). Přepněte spínač kompresoru H do polohy 0 a zkontrolujte tlak vzduchu v pneumatice pomocí měřiče tlaku F.
  13. Napájecí zástrčku G vytáhněte ze zásuvky zapalovače cigaret nebo z přidavné elektrické zásuvky.
  14. Rychle odšroubujte hadici C z ventilku pneumatiky a znovu nasadte ochrannou čepičku A. Čepičku ventilku znovu utáhněte.
  15. Láhev s těsnicí hmotou K nechte v držáku lahve E.
  16. Dbejte na to, aby souprava, víko lahve a oranžové víko byly bezpečně uloženy ve vozidle, ale stále snadno přístupné. Soupravu budete potřebovat znovu, až budete kontrolovat tlak v pneumatice.
  17. Okamžitě ujedte asi 3 km, aby těsnicí hmota mohla utěsnit poškozené místo.

243

## Kola a pneumatiky

**Poznámka:** Při čerpání těsnicí hmoty ventilkem pneumatiky může tlak vzrůst až na 600 kPa (6 bar, 87 psi), ale asi po 30 sekundách znovu klesne.

### POZOR

**⚠** Pokud během jízdy zaznamenáte silné vibrace, neklidné řízení nebo různé zvuky, snižte rychlost a dojeďte opatrně na místo, kde můžete vozidlo bezpečně zastavit. Překontrolujte pneumatiku a tlak vzduchu. Pokud je tlak v pneumatice nižší než 130 kPa (1,3 bar, 19 psi) nebo pokud jsou vidět nějaké praskliny, boule nebo podobné poškození, nepokračujte v jízdě s touto pneumatikou.

### Kontrola tlaku v pneumatikách

- Po ujetí přibližně tři kilometrů vozidlo zastavte. Zkontrolujte a v případě potřeby upravte tlak v poškozené pneumatice.
- Připojte soupravu a pomocí měřiče tlaku **F** zkontrolujte tlak v pneumatice.
- Pokud je tlak v pneumatice naplněné těsnicí hmotou 130 kPa (1,3 bar, 19 psi) nebo vyšší, upravte tlak podle specifikace. Viz **Technická data** (strana 249).
- Postup huštění ještě jednou zopakujte pro dohuštění pneumatiky.
- Pomocí měřiče tlaku **F** znovu zkontrolujte tlak v pneumatice. Pokud je tlak v pneumatice příliš vysoký, vyfoukněte pneumatiku na předepsaný tlak pomocí pojistného ventilu **B**.

- Poté, co jste nahustili pneumatiku na předepsaný tlak, přepněte spínač kompresoru **H** do polohy **0**, vyfoukněte napájecí zástrčku **G** ze zásuvky, odšroubujte hadici **C**, utáhněte čepičku ventilku a nasadte ochrannou čepičku **A**.
- Nechte lahve s těsnicí hmotou **K** v držáku lahve **E** a bezpečně uložte soupravu na její původní místo.
- Jedle k nejbližšímu pneuservisů a nechte si poškozenou pneumatiku vyměnit. Před stažením pneumatiky z ráku informujte technika v pneuservisů, že pneumatika obsahuje těsnicí hmotu. Jakmile jste soupravu použili, nechte si ji při nejbližší příležitosti vyměnit.

**Poznámka:** Paratujte si, že souprava pro nouzovou opravu pneumatik zajišťuje pouze dočasnou mobilitu vozidla. Předpisy týkající se oprav pneumatik pomocí soupravy pro nouzovou opravu pneumatik se mohou v jednotlivých zemích lišit. Požádejte o radu ve vašem pneuservisů.

### POZOR

**⚠** Před jízdou se ujistěte, že je pneumatika nahustěna doporučenou hodnotou tlaku. Viz **Technická data** (strana 249). Pokud nebude utěsněná pneumatika vyměněna, tlak vzduchu v pneumatice klesne.

Prázdné lahve od těsnicí hmoty je možné likvidovat s běžným domovním odpadem. Zbytky těsnicí hmoty vraťte vašemu dealerovi nebo je zlikvidujte v souladu s místními předpisy pro likvidaci odpadů.

## Kola a pneumatiky

### PNEUMATIKY UMOŽŇUJÍCÍ DOJETÍ PO DEFEKTU

#### Princip funkce

standardní pneumatika

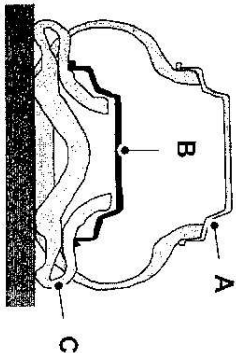

- poloha ráčku při správném tlaku v pneumatice
- poloha ráčku při nedostatečném tlaku v pneumatice
- pneumatika

#### bezpečnostní pneumatika

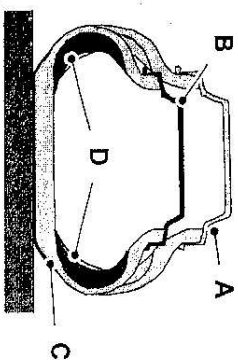

- poloha ráčku při správném tlaku v pneumatice
- poloha ráčku při nedostatečném tlaku v pneumatice

- pneumatika
- vyztužená bočnice

Dojde-li u standardní pneumatiky k náhlé ztrátě tlaku, přenesse ráfek kola celou příslušnou hmotnost vozidla na zdeformované bočnice pneumatiky. S vozidlem pak téměř nemůžete manévrovat a pneumatika je zničena.

Bezpečnostní pneumatiky mají robustní, vyztužené bočnice, které v případě ztráty tlaku v pneumatice poskytnou ráčku oporu.

#### Co dělat při přichnutí bezpečnostní pneumatiky

Díky charakteristickým vlastnostem bezpečnostních pneumatik nemusíte defekt pneumatiky vůbec zaznamenat. Vaše vozidlo je vybaveno systémem sledování tlaku v pneumatikách, který vás upozorní v případě poklesu tlaku v pneumatice. Viz **Technická data** (strana 249).

V případě defektu pneumatiky:

- okamžitě zpomalte na max. rychlost 80 km/h,
- vyvarujte se náhlého či přerušovaného brzdění, stejně jako velkého manévrování a buďte zvlášť obezřetní při zdolávání zatáček,
- nejedte po zjištění závady dále než 80 kilometrů,
- nechte si vadnou pneumatiku co nejdříve vyměnit.

## Kola a pneumatiky

### Výměna bezpečnostních pneumatik

#### UPOZORNĚNÍ

Ujistěte se, že si jsou v servisu vědomi toho, že máte vozidlo vybavené speciálními bezpečnostními pneumatikami.

Nikdy neopravujte ani znovu nepoužívejte bezpečnostní pneumatiky, které jsou poškozené nebo na nich bylo jeto bez tlaku.

Je-li nutno bezpečnostní pneumatiku vyměnit, nechte si kontrolovat příslušný ráfek, není-li poškozen.

Nemontujte na vozidlo bezpečnostní a zároveň i standardní pneumatiky. V ojedinělých případech lze na vozidlo jinak vybavené bezpečnostními pneumatikami dočasně namontovat standardní pneumatiku. Řidiči však musí být zdůrazněno, že standardní pneumatika nemá vlastnosti pneumatiky bezpečnostní.

Nemontujte bezpečnostní pneumatiky na vozidlo, které jimi nebylo vybaveno od výrobce. Pro další informace ohledně záměn se obraťte na svého prodejce.

Bezpečnostní pneumatiky mohou prodávat a montovat pouze zvláště vyškolení a autorizovaní pracovníci pneuservisů.

### PÉČE O PNEUMATIKY



E70415

Abyste zajistili, že se budou přední a zadní pneumatiky opotřebovovat rovnoměrně a vydrží co nejdéle, doporučujeme každých 5000 až 10000 km vyměnit zadní pneumatiky za přední a naopak.

#### UPOZORNĚNÍ

Během parkování se vyvarujte odfrání boku pneumatiky.

Muste-li najet na obrubník, udělejte to pomalu a pokud možno s koly v pravém úhlu k obrubníku.

Pravidelně kontrolujte, zda nejsou pneumatiky poťazané, nezvykle opotřebené a zda v nich nejsou zaplácené cizí předměty. Nezvyklé opotřebení pneumatik může signalizovat nesprávné nastavení geometrie.

Každé dva týdny kontrolujte za studena tlak v pneumatikách (včetně rezervy).

## Kola a pneumatiky

### POUŽÍVÁNÍ ZIMNÍCH PNEUMATIK

#### UPOZORNĚNÍ

Ujistěte se, že používáte správné matice kol pro typ kol, na nichž máte nasazené zimní pneumatiky.

Pokud používáte zimní pneumatiky, ujistěte se, že jsou nahuštěny na správný tlak. Viz **Technická data** (strana 249).

### POUŽÍVÁNÍ SNĚHOVÝCH RETĚZŮ

#### UPOZORNĚNÍ

Nepřekračujte rychlost 50 km/h.

Nepoužívejte sněhové řetězy na silnicích bez sněhové pokrývky.

Sněhové řetězy neupevňujte na pneumatiky 225/50 R 17 nebo 235/45 R 18.

#### UPOZORNĚNÍ

Pokud jsou na vozidle namontovány řetězy sundat.

**Poznámka:** Funkce ABS bude plně zachována.

Používejte pouze řetězy s malými články. Sněhové řetězy používejte pouze na přední kola.

### SYSTÉM MONITOROVÁNÍ TLAKU V PNEUMATIKÁCH

#### UPOZORNĚNÍ

Systém vás nezbavuje odpovědnosti za nahuštění pneumatik na správný tlak.

Systém pouze upozorňuje na nízký tlak v pneumatikách. Systém pneumatiky nedohuštuje.

Pokud máte namontované sněhové řetězy, může zaznamenat nízkého tlaku v pneumatikách systém trvat déle.

Nejezděte na zlevně podhuštěných pneumatikách. Může tím dojít k přehřátí a poškození pneumatiky. Podhuštění zvyšuje spotřebu paliva, zvyšuje opotřebení pneumatik a negativně ovlivňuje možnost bezpečného ovládní vozidla.

#### VÝSTRAHY

Při dohušťování pneumatik nechybejte a nepoškodte ventily.

Pneumatiky nechte namontovat řádně vyškoleným technikem.

Systém sleduje tlak v pneumatikách pomocí snímačů umístěných na kolech a přijímače umístěného ve vozidle. Když systém zaznamená nízký tlak v pneumatikách, zobrazí se na informačním displeji varovná zpráva. Viz **Informační hlášení** (strana 98).

## Kola a pneumatiky

Pokud se na informačním displeji zobrazí varovná zpráva, zkontrolujte při nejbližší příležitosti tlak v pneumatikách a dohnusíte jej na doporučenou hodnotu. Viz **Technická data** (strana 249). Pokud se to stává často, nechte při nejbližší příležitosti zjišťit příčinu a zjednejte nápravu.

### Kontrola tlaku v pneumatikách

**Poznámka:** Pokud je tlak v pneumatikách vyšší nebo rovny 330 kPa (3,3 bar), zobrazí se pod hodnotou tlaku symbol **+**. Systém měří tlak pouze do hodnoty 330 kPa (3,3 bar). Symbol **+** označuje, že tlak v pneumatikách může být vyšší.

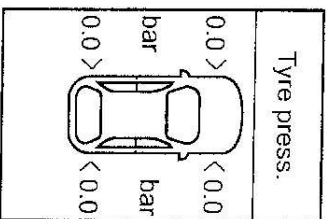

1. Pro vstup do hlavního menu stiskněte na volantu tlačítko se šipkou doprava.
2. Pomocí tlačítek se šipkou nahoru a dolů označte **Information** a stiskněte tlačítko se šipkou doprava.
3. Pomocí tlačítek se šipkou nahoru a dolů označte **Tyre Pressures** (tlak pneumatik) a stiskněte tlačítko se šipkou doprava.

4. Označte požadované nastavení a pro potvrzení stiskněte tlačítko **OK**.
5. Pro opuštění menu stiskněte tlačítko se šipkou doleva. Pro návrat na zobrazení palubního počítače držte stisknuté tlačítko se šipkou vlevo.

### Nastavení zatížení vozidla

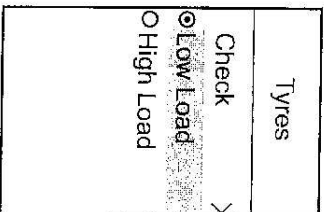

E74434

Správné nastavení tlaku v pneumatikách je závislé na zatížení vozidla. Viz **Technická data** (strana 249). Systém může zaznamenat nízký tlak v pneumatikách pouze v případě, pokud zadáte aktuální zatížení vozidla.

1. Pro vstup do hlavního menu stiskněte na volantu tlačítko se šipkou doprava.
2. Pomocí tlačítek se šipkou nahoru a dolů označte **Setup** (nastavení) a stiskněte tlačítko se šipkou doprava.
3. Pomocí tlačítek se šipkou nahoru a dolů označte **Tyre Pressures** (tlak pneumatik) a stiskněte tlačítko se šipkou doprava.

## Kola a pneumatiky

4. Označte požadované nastavení a pro potvrzení stiskněte tlačítko **OK**.
5. Pro opuštění menu stiskněte tlačítko se šipkou doleva. Pro návrat na zobrazení palubního počítače držte stisknuté tlačítko se šipkou vlevo.

### TECHNICKÁ DATA

#### Utahovací moment matice kola

Typ kola	Nm (lb-ft)
Všechna	170 (125)

#### Tlaky v pneumatikách (studené pneumatiky)

Do 160 km/h (100 mil/h)

#### Tlak pneumatik

Varianta	Rozměr pneumatik	Normální zatížení		Plné zatížení	
		Přední bar (lb/ft <sup>2</sup> )	Zadní bar (lb/ft <sup>2</sup> )	Přední bar (lb/ft <sup>2</sup> )	Zadní bar (lb/ft <sup>2</sup> )
2.0 Duratec-HE a 2.3 Duratec-HE	215/60 R 16	2,2 (32)	2,4 (35)	2,6 (38)	3,1 (45)
2.0 Duratec-HE a 2.3 Duratec-HE	225/50 R 17	2,2 (32)	2,2 (32)	2,6 (38)	3,1 (45)
2.0 Duratec-HE a 2.3 Duratec-HE	235/45 R 18	2,2 (32)	2,2 (32)	2,6 (38)	3,1 (45)
Všechny kromě motorů 2.0 Duratec-HE a 2.3 Duratec-HE	215/60 R 16	2,4 (35)	2,4 (35)	2,6 (38)	3,1 (45)
Všechny kromě motorů 2.0 Duratec-HE a 2.3 Duratec-HE	225/50 R 17	2,4 (35)	2,2 (32)	2,6 (38)	3,1 (45)



## Kola a pneumatiky

Varianta	Rozměr pneu- matik	Normální zatížení		Plné zatížení	
		Přední bar (lb/fin <sup>2</sup> )	Zadní bar (lb/fin <sup>2</sup> )	Přední bar (lb/fin <sup>2</sup> )	Zadní bar (lb/fin <sup>2</sup> )
Všechny kromě motorů 2.0 Duratec-HE a 2.3 Duratec-HE	235/45 R 18	2,4 (35)	2,2 (32)	2,6 (38)	3,1 (45)

Trvalá rychlost překračující 160 km/h (100 mph)

Tlak pneumatik

Varianta	Rozměr pneu- matik	Normální zatížení		Plné zatížení	
		Přední bar (lb/fin <sup>2</sup> )	Zadní bar (lb/fin <sup>2</sup> )	Přední bar (lb/fin <sup>2</sup> )	Zadní bar (lb/fin <sup>2</sup> )
2.0 Duratec-HE a 2.3 Duratec-HE	215/60 R 16	2,2 (32)	2,4 (35)	2,6 (38)	3,1 (45)
2.0 Duratec-HE a 2.3 Duratec-HE	225/50 R 17	2,2 (32)	2,2 (32)	2,6 (38)	3,1 (45)
2.0 Duratec-HE a 2.3 Duratec-HE	235/45 R 18	2,2 (32)	2,2 (32)	2,6 (38)	3,1 (45)
2.5 Duratec-ST	215/60 R 16	2,6 (38)	2,6 (38)	2,8 (41)	3,2 (46)
2.5 Duratec-ST	225/50 R 17	2,6 (38)	2,6 (38)	2,8 (41)	3,2 (46)
2.5 Duratec-ST	235/45 R 18	2,6 (38)	2,6 (38)	2,8 (41)	3,2 (46)
1.8 Duratorq-TDCi a 2.0 Duratorq-TDCi	215/60 R 16	2,4 (35)	2,4 (35)	2,6 (38)	3,1 (45)
1.8 Duratorq-TDCi a 2.0 Duratorq-TDCi	225/50 R 17	2,4 (35)	2,2 (32)	2,6 (38)	3,1 (45)
1.8 Duratorq-TDCi a 2.0 Duratorq-TDCi	235/45 R 18	2,4 (35)	2,2 (32)	2,6 (38)	3,1 (45)
2.2 Duratorq-TDCi	215/60 R 16	2,5 (36)	2,4 (35)	2,6 (38)	3,1 (45)

## Kola a pneumatiky

Varianta	Rozměr pneu- matik	Normální zatížení		Plné zatížení	
		Přední bar (lb/fin <sup>2</sup> )	Zadní bar (lb/fin <sup>2</sup> )	Přední bar (lb/fin <sup>2</sup> )	Zadní bar (lb/fin <sup>2</sup> )
2.2 Duratorq-TDCi	225/50 R 17	2,5 (36)	2,3 (33)	2,6 (38)	3,1 (45)
2.2 Duratorq-TDCi	235/45 R 18	2,5 (36)	2,3 (33)	2,6 (38)	3,1 (45)

## Identifikace vozidla

### IDENTIFIKAČNÍ ŠTÍTEK VOZIDLA

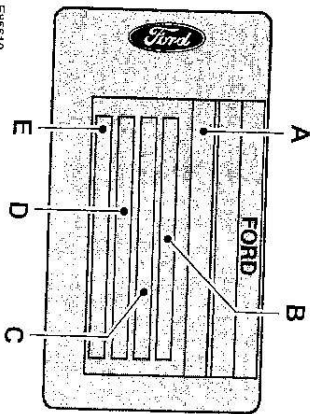

ER95610

- A Identifikační číslo vozidla
- B Celková hmotnost vozidla
- C Celková hmotnost soupravy
- D Maximální zatížení přední nápravy
- E Maximální zatížení zadní nápravy

Identifikační číslo vozidla a maximální hmotnosti jsou uvedeny na štítku umístěném ve spodní části otvoru pro dveře spolujezdce na straně u zámku.

### IDENTIFIKAČNÍ ČÍSLO VOZIDLA (VIN)

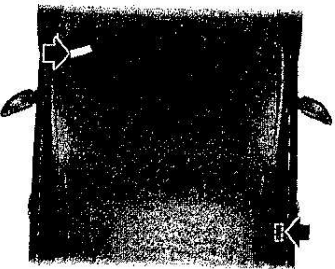

EB7496

Identifikační číslo vozidla je vyraženo do podlahového panelu na pravé straně před sedadlem. Je také uvedeno na levé straně přístrojové desky.

## Technická data

### TECHNICKÁ DATA

Rozměry vozidla

S-MAX

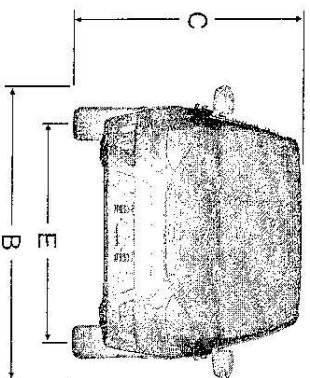
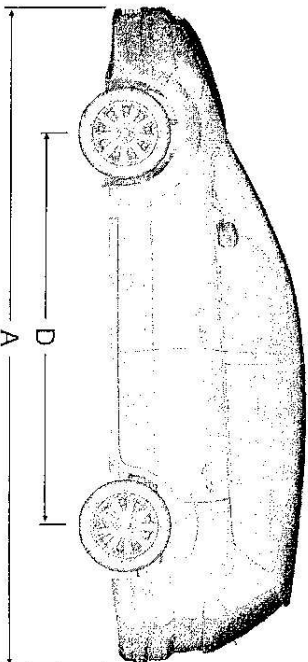

E73180

Položka	Popis rozměru	Rozměry v mm (palcích)
A	Maximální délka	4 768 (187.7)
B	Celková šířka včetně vnějších zrcátek	2 154 (84.8)

## Technická data

Položka	Popis rozměrů	Rozměry v mm (palcích)
C	Celková výška při provozní hmotnosti dle EU	1 610 - 1 658 (63,4 - 65,3)
D	Rozvor	2 850 (112,2)
E	Rozchod předních kol	1 578 - 1 588 (62,1 - 62,5)
E	Rozchod zadních kol	1 600 - 1 610 (63 - 63,4)

## Technická data

Galaxy

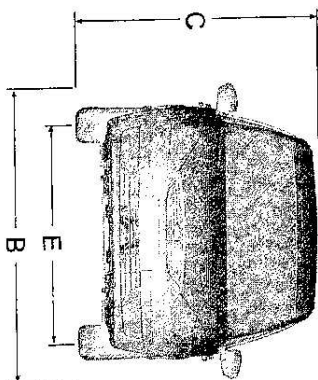
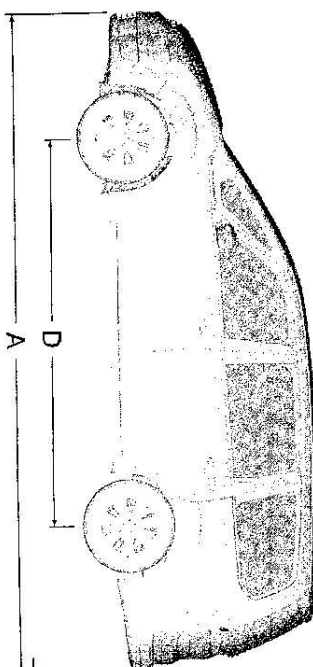

E76860

Položka	Popis rozměrů	Rozměry v mm (palcích)
A	Maximální délka	4 820 (189,8)
B	Celková šířka včetně vnějších zrcátek	2 154 (84,8)
C	Celková výška při pohotovostní hmotnosti EC bez střešních tyčí	1 691 - 1 764 (66,6 - 69,4)
C	Celková výška při pohotovostní hmotnosti EC včetně střešních tyčí	1 770 - 1 807 (69,7 - 71,1)

## Technická data

Položka	Popis rozměru	Rozměry v mm (palcích)
D	Rozvor	2 850 (112,2)
E	Rozchod předních kol	1 578 - 1 588 (62,1 - 62,5)
E	Rozchod zadních kol	1 600 - 1 610 (63 - 63,4)

### Rozměry tažného zařízení

#### S-MAX

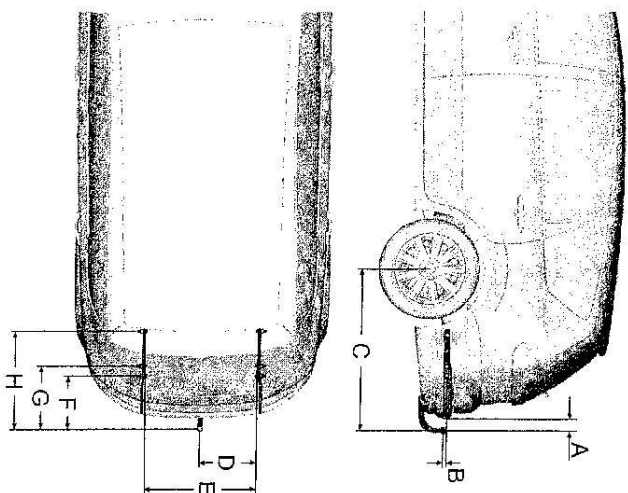

E75182

256

## Technická data

Položka	Popis rozměru	Rozměry v mm (palcích)
A	Nárazník – konec koule tažného zařízení	102 (4,02)
B	Připojovací bod - střed koule tažného zařízení	16 (0,63)
C	Střed kola - střed koule tažného zařízení	1 079 (42,48)
D	Střed koule tažného zařízení - podélník rámu	438 (17,24)
E	Vnitřní strana podélníku rámu	876 (34,49)
F	Střed koule tažného zařízení – střed 1. upevňovacího bodu	363 (14,29)
G	Střed koule tažného zařízení – střed 2. upevňovacího bodu	424 (16,69)
H	Střed koule tažného zařízení – střed 3. upevňovacího bodu	636 (25,04)

257



## Technická data

Galaxy

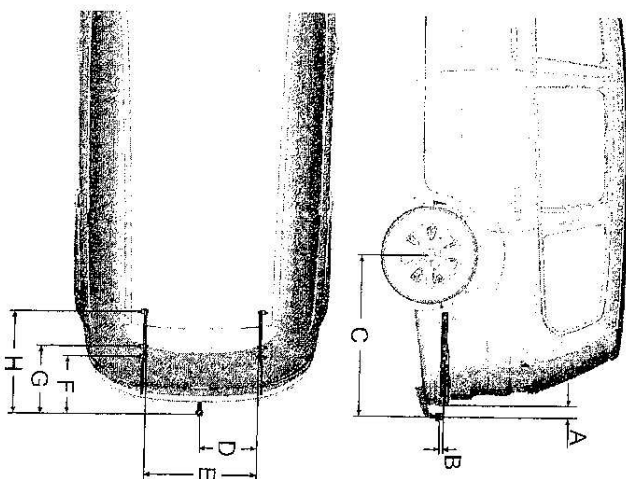

E75181

Položka	Popis rozměrů	Rozměry v mm (palcích)
A	Nárazník – konec koule tažného zařízení	101 (3,98)
B	Připojovací bod - střed koule tažného zařízení	16 (0,63)
C	Střed koule - střed koule tažného zařízení	1 128 (44,41)
D	Střed koule tažného zařízení - podélník rámu	438 (17,24)
E	Vnitřní strana podélníku rámu	876 (34,49)
F	Střed koule tažného zařízení – střed 1. upevňovacího bodu	412 (16,22)

## Technická data

Položka	Popis rozměrů	Rozměry v mm (palcích)
G	Střed koule tažného zařízení – střed 2. upevňovacího bodu	473 (18,62)
H	Střed koule tažného zařízení – střed 3. upevňovacího bodu	685 (26,97)

## VŠEOBECNÉ INFORMACE

Tento oddíl popisuje funkce a vlastnosti Bluetooth systému mobilního telefonu a systému hlasového ovládání.

Tento oddíl popisuje následující varianty:

- mobilní telefon s držákem mobilního telefonu bez hlasového ovládání
- systém Bluetooth a systém hlasového ovládání s držákem mobilního telefonu
- systém Bluetooth a systém hlasového ovládání bez držáku mobilního telefonu

Část Bluetooth systému mobilního telefonu zajišťuje interakci mezi audio-jednotkou nebo navigačním systémem a mobilním telefonem. To vám umožňuje použít audio nebo navigační systém k tomu, abyste uskutečňovali nebo přijímali hovory bez nutnosti ovládat mobilní telefon.

Systém hlasového ovládání lze použít k ovládání:

- hovorů mobilním telefonem,
- funkci audio-jednotky,
- funkci regulace vytápění a větrání.

**Poznámka:** Mobilní telefon se nevyhne okamžitě po vypnutí zapalování vozidla: vypnutí je nastaveno po 10 minutách. Časovou prodlevu je možné nastavit na 0 až 60 minut. Toto je možné provést, v závislosti na vašem mobilním telefonu, vytvořením záznamu v telefonním seznamu vašeho mobilního telefonu s názvem **Timer** a požadovanou hodnotou pauzy uvedenou číslem k němu přiřazeným.

*Pokud se funkce Bluetooth a systém hlasového ovládání používají délejší dobu zatímco vozidlo stojí, dbejte, aby byl motor nastartovaný, aby nedošlo k vybití autobaterie.*

## NASTAVENÍ TELEFONU

### Požadavky na spojení ve vidlici

Váš mobilní telefon, než je možné jej ve vidlici telefonu použít se systémem handsfree/hlasového ovládání, musí být nejdříve zasunut do držáku mobilního telefonu. Správný držák pro svůj telefon zakoupíte u svého prodejce.

### Umístění telefonu do vidlice

**Poznámka:** Mobilní telefon musí být umístěn v držáku telefonu, abyste mohli připojit telefon do vidlice.

Připojte svůj telefon do vidlice.

1. Umístěte základnu telefonu do přípojky vidlice.

**Poznámka:** Dbejte na to, aby byl telefon úplně zatlačen do vidlice.

2. Tlačte telefon dolů, dokud neuslyšíte cvaknutí.

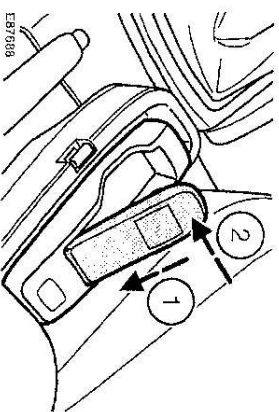

**Poznámka:** Připojení k systému bude zobrazeno na displeji vašeho telefonu.

### Telefonní seznam

Telefonní seznam nemusí být po zapnutí až dvě minuty dostupný.

### Kategorie telefonního seznamu

V závislosti na záznamech v telefonním seznamu mohou být na audio nebo navigační jednotce zobrazeny různé kategorie.

Například:

M	Mobilní
O	Kancelář
H	Domácí
F	Fax

**Poznámka:** Záznamy mohou být zobrazeny bez příznaku kategorie.

Kategorie může být označena také ikonou:

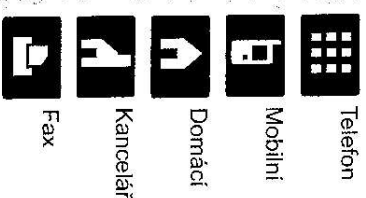

### Označení telefonu za aktivní telefon

Při prvním použití systému není k systému připojen žádný telefon.

Po zapnutí zapalování systém rozpoznává telefon ve vidlici a telefon Bluetooth různým způsobem.

### Telefon Bluetooth

Po připojení telefonu Bluetooth k systému se z něj stává aktivní telefon. Pro další informace se obraťte na menu telefonu.

V některých případech je telefon Bluetooth nutné aktivovat stisknutím příslušného tlačítka stanice na audio nebo navigační jednotce.

Při dalším zapnutí zapalování si systém vybere poslední aktivní telefon.

### Připojení dalšího telefonu Bluetooth

**Poznámka:** Než je možné připojit další telefon Bluetooth, je nutné na mobilním telefonu deaktivovat stávající aktivní Bluetooth připojení.

Připojte nový telefon Bluetooth podle popisu v požadavcích na připojení Bluetooth.

Telefony uložené v systému jsou dostupné pomocí seznamu telefonů na audio nebo navigační jednotce.

**Poznámka:** Jestliže bylo připojeno šest telefonů Bluetooth (u vidlicového telefonního systému pět telefonů Bluetooth), jeden z nich se musí zrušit, aby bylo možné připojit nový telefon.

**Telefon ve vidlici**

Když je váš telefon zasunut do vidlice mobilního telefonu, nestává se z něj automaticky aktivní telefon.

V těchto případech se obraťte na příslušný oddíl **Změna aktivního telefonu**, kde je popsán systém namontovaný ve vašem vozidle.

**NASTAVENÍ BLUETOOTH**

Předtím, než budete moci používat svůj telefon ve vozidle, je nutné jej připojit k telefonnímu systému vozidla.

**Manipulace s telefony**

Mobilní telefon se může připojit k systému vozidla buď pomocí vidlicového spojení nebo bezdrátovým spojením Bluetooth.

U vozidel s vidlicí mobilního telefonu se k systému vozidla může připojit až pět mobilních telefonů Bluetooth.

U vozidel bez vidlice mobilního telefonu se k systému vozidla může připojit až šest mobilních telefonů Bluetooth.

**Poznámka:** Pokud je jako nový aktivní telefon zvolen ten, na kterém právě probíhá hovor, hovor se přesměruje na audio-systém vozidla.

**Poznámka:** I když je váš mobilní telefon připojen k systému vozidla, můžete jej používat obvyklým způsobem.

**Požadavky na připojení Bluetooth**

Předtím, než je možno uskutečnit Bluetooth připojení mobilního telefonu, je nutno provést následující:

1. Funkce Bluetooth musí být aktivována na telefonu i na audio-jednotce. Více informací viz uživatelská příručka vašeho mobilního telefonu.
2. Na mobilním telefonu Bluetooth nesmí být aktivován 'privátní' režim.
3. Vyhledání audio přístroje.
4. Zvolte **Ford Audio**.
5. Na klávesnici telefonu musí být zadáno číslo PIN pro Bluetooth '0000'.

**Poznámka:** Pokud se vypne audio-jednotka nebo navigační systém, bude telefonní hovor odpojen. Pokud je klíč zapalování otočen do polohy vypnutí, telefonní hovor bude pokračovat.

**Kompatibilita telefonů**

**UPOZORNĚNÍ**

Protože neexistují žádné obecné dohody, mohou výrobci mobilních telefonů do svých zařízení Bluetooth používat různé profily. Z tohoto důvodu se může mezi telefonem a systémem handstree objevit nekompatibilita, která může v některých případech výrazně snížit výkon systému. Abyste se vyvarovali této situace, použijte pouze doporučené telefony. Pro více informací o aktuálním seznamu kompatibilních zařízení kontaktujte prosím svého prodejce.

**Telefony s operačním systémem Symbian**

**Poznámka:** Pro plný přístup k telefonnímu seznamu přes Bluetooth potřebují tyto telefony nainstalovat speciální soubor.

Ten je označen jako SIS soubor a bude dostupný na webových stránkách společnosti Ford. Pro veškeré další informace se obraťte na svého prodejce.

**OVLÁDÁNÍ TELEFONU**

**Ukončení nebo odmítnutí hovoru**

Stisknutím jednoho z několika funkčních tlačítek na audio nebo navigační jednotce (například: AM/FM, CD/AUX) je možné ukončit aktivní nebo odmítnout příchozí hovor.

**Dálkové ovládání**

Vaše vozidlo může být vybaveno jedním ze několika různých typů dálkového ovládání:

**Hlasové tlačítko a tlačítko režimu**

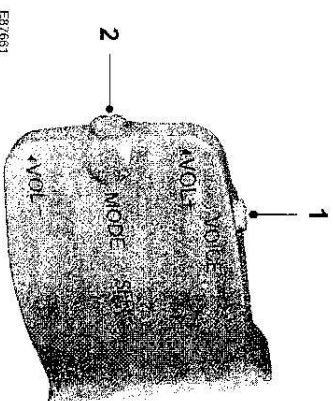

1. Hlasové tlačítko
2. Tlačítko režimu

Příchozí hovory je možné přijmout jedním stisknutím tlačítka 'MODE' nebo ukončit dvojitým stisknutím tohoto tlačítka.

**Hlasové tlačítko a tlačítko přijetí/odmítnutí**

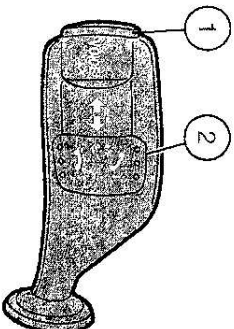

1. Hlasové tlačítko
2. Tlačítko přijetí/odmítnutí

Tlačítko 'VOICE' se používá pro aktivaci nebo vypnutí hlasového ovládání.

U vozidel s tlačítkem pro přijetí/odmítnutí je možné přijmout nebo odmítnout hovory stisknutím příslušného tlačítka.

**Poznámka:** Některé audio-jednotky mají tlačítka pro přijetí/odmítnutí na předním rámečku. Tyto pracují stejným způsobem.

**Tlačítko režimu na volantu**

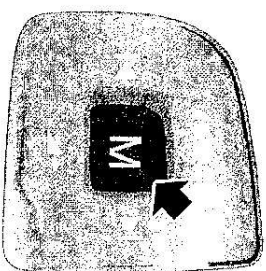

EB7663

**Pouze tlačítko režimu**

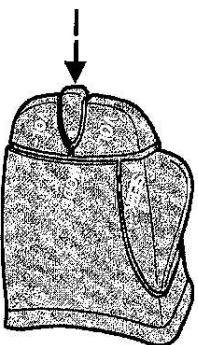

EB7664

U vozidel bez tlačítka 'VOICE' se k aktivaci nebo vypnutí hlasového ovládání používá tlačítko 'MODE' na dálkovém ovládacím.

**Poznámka:** Tlačítko 'MODE' není možné použít pro aktivaci hlasového ovládání během přichozího nebo aktivního hovoru. Tlačítko 'MODE' není možné používat pro ovládání audio-systému.

## POUŽÍVÁNÍ TELEFONU - VOZIDLA BEZ NAVIGAČNÍ SYSTÉMU

Tato kapitola popisuje telefonní funkce audio-jednotky.

**Poznámka:** Podrobné informace o ovládacích prvcích naleznete v příručce audio-jednotky.

Je nutné, aby byl dostupný aktivní telefon. Když je váš mobilní telefon připojen k audio-jednotce, můžete jej používat obvyklým způsobem.

**Poznámka:** Menu telefonu můžete opustit stisknutím libovolného tlačítka vstupu CD, AM/FM nebo AUX.

### Uskutečnění hovoru

#### Vytáčení čísla

Ke svému telefonnímu seznamu můžete přistupovat s telefonem umístěným v držáku nebo pomocí Bluetooth. Položky seznamu se zobrazí na displeji audio-jednotky.

1. Stiskněte tlačítko **PHONE** nebo tlačítko pro přijetí hovoru.
2. Stiskněte tlačítko **MENU**.
3. Držte tlačítko **MENU** stisknuté, dokud se neobjeví **PHONEBOOK**.
4. Stisknutím tlačítka pro vyhledávání zvolte požadované telefonní číslo.

**Poznámka:** Chcete-li přeskocit na další písmeno v abecedě, stiskněte a podržte tlačítko pro vyhledávání.

5. Pro volání na vybrané číslo stiskněte tlačítko **PHONE** nebo tlačítko pro přijetí hovoru.

Pokud máte audio-jednotku s telefonní klávesnicí (tlačítka 0-9, \* a #), můžete také pomocí klávesnice zadat číslo přímo na displeji rádia a stisknout tlačítko pro přijetí hovoru:

1. Stiskněte tlačítko pro přijetí hovoru.
2. Vytvořte číslo pomocí telefonní klávesnice na audio-jednotce.
3. Stiskněte tlačítko pro přijetí hovoru.

**Poznámka:** Pokud zadáte během zadávání telefonního čísla nesprávnou číslici, stiskněte pro vymazání číslice tlačítko pro vyhledávání směrem doleva. Dlouhé stisknutí vymaže celou řadu číslic.

Pro zadání znaku + stiskněte a držte tlačítko **0**.

#### Ukončení hovoru

Hovory můžete ukončit následujícími způsoby:

- stisknutím jednoho z následujících tlačítek na audio-jednotce: **PHONE**, **CD**, **AM/FM** nebo **ON/OFF**
- stisknutím tlačítka **MODE** na dálkovém ovládacím
- stisknutím tlačítka pro odmítnutí hovoru.

**Poznámka:** Pokud máte audio-jednotku s telefonní klávesnicí, můžete hovor ukončit pouze tlačítkem pro odmítnutí hovoru.

#### Opakované vytáčení čísla

1. Stiskněte tlačítko **PHONE** nebo tlačítko pro přijetí hovoru.
2. Stiskněte tlačítko **MENU**.
3. Vyberte seznam **CALL OUT** nebo **CALL IN**.

**Poznámka:** Pokud aktivní telefon nepodporuje seznam odchozích hovorů, zobrazí se číslo/záznam posledního odchozího hovoru.

4. Stiskněte tlačítko pro vyhledávání na audio-jednotce.
5. Pro vytvoření požadovaného telefonního čísla stiskněte tlačítko **PHONE** nebo tlačítko pro přijetí hovoru.

#### Opakované vytáčení posledního volaného čísla

**Poznámka:** Toto se vztahuje pouze na audio-jednotky s telefonní klávesnicí

1. Stiskněte tlačítko pro přijetí hovoru.
2. Pro zobrazení posledního volaného čísla znovu stiskněte tlačítko pro přijetí hovoru.
3. Pro vytvoření čísla stiskněte tlačítko pro přijetí hovoru potřetí.

#### Přijem přichozího hovoru

##### Přijetí přichozího hovoru

Přichozí hovory můžete přijmout buď:

- stisknutím tlačítka **PHONE**
- stisknutím tlačítka **MODE** na dálkovém ovládacím
- stisknutím tlačítka pro přijetí hovoru.



## Telefon

### Odmítnutí přichozího hovoru

Přichozí hovory můžete odmítnout buď:

- stisknutím tlačítka pro odmítnutí hovoru
- stisknutím tlačítka **CD**
- stisknutím tlačítka **AM/FM**.

**Poznámka:** Pokud máte audio-jednotku s telefonní klávesnicí, můžete hovor odmítnout pouze tlačítkem pro odmítnutí hovoru.

**Poznámka:** Přichozí hovor nemůžete odmítnout použitím dálkového ovládacího přístroje.

### Vyřízení druhého přichozího hovoru

**Poznámka:** Funkce druhého přichozího hovoru musí být ve vašem telefonu aktivována.

Máte-li přichozí hovor v průběhu aktivního hovoru, zazní pípnutí a budete mít možnost ukončit aktivní hovor a přijmout přichozí hovor.

### Přijímání druhého přichozího hovoru

Druhé přichozí hovory můžete přijmout:

- stisknutím tlačítka pro přijetí hovoru,
- stisknutím tlačítka **MODE** na dálkovém ovladači,
- stisknutím tlačítka **PHONE**.

**Poznámka:** Tím bude ukončen aktivní hovor.

### Odmítnutí druhého přichozího hovoru

Druhé přichozí hovory můžete odmítnout:

- stisknutím tlačítka pro odmítnutí hovoru,
  - stisknutím tlačítka **CD**
  - stisknutím tlačítka **AM/FM**.
- Poznámka:** Pokud máte audio-jednotku s telefonní klávesnicí, můžete hovor odmítnout pouze tlačítkem pro odmítnutí hovoru.

### Změna aktivního telefonu

**Poznámka:** Předtím, než je možné telefon aktivovat, musejí být připojeny do systému.

### Pomocí tlačítka předvolby stanice

1. Stiskněte tlačítko **PHONE** na audio-jednotce.
2. Stiskněte požadované číslo předvolby (pomocí tlačítek předvolby stanice 1 - 6).

**Poznámka:** Tento postup je možný pouze u audio-jednotek bez telefonní klávesnice.

### Pomocí menu audio-jednotky

1. Stiskněte tlačítko **PHONE** nebo tlačítko pro přijetí hovoru.
2. Stiskněte tlačítko **MENU** na audio-jednotce.
3. Na audio-jednotce vyberte volbu **ACTIVE PHONE**.
4. Pomocí tlačítek pro vyhledávání listuje přes jednotlivé uložené telefony na zobrazení připojených telefonů.
5. Pro výběr telefonu, který se stane aktivním telefonem, stiskněte tlačítko **MENU**.

## Telefon

### Poznámka: Po připojení telefonu

Bluetooth k systému se z něj stává aktivní telefon.

### Odpojení připojeného telefonu

Připojený mobilní telefon je možno kdykoliv ze systému odpojit, neprobíhá-li právě telefonní hovor.

1. Stiskněte tlačítko **PHONE** nebo tlačítko pro přijetí hovoru.
2. Stiskněte tlačítko **MENU** na audio-jednotce.
3. Vyberte na audio-jednotce volbu **DEBOND**.
4. Pomocí tlačítek pro vyhledávání listuje nabídkou jednotlivých telefonů a vyberte telefon, který chcete odpojit.
5. Pro výběr telefonu, který se má odpojit, stiskněte tlačítko **MENU**.

### POUŽÍVÁNÍ TELEFONU - VOZIDLA S: TRAVEL PILOT EX

Tato kapitola popisuje telefonní funkce navigačního systému TravelPilot EX.

**Poznámka:** Podrobné informace o ovládacích prvcích naleznete v příručce svého navigačního systému TravelPilot EX.

Je nutné, aby byl dostupný aktivní telefon. I když je váš telefon připojen k navigačnímu systému TravelPilot EX, můžete jej používat obvyklým způsobem.

### Uspěšné hovory

#### Vytočení čísla - telefon ve vidlici

Při použití telefonu ve vidlici máte možnost přístupu k telefonnímu seznamu ve svém mobilním telefonu. Položky seznamu se zobrazí na displeji systému TravelPilot EX.

1. Stiskněte tlačítko 'PHONE' na audio-jednotce.
2. Použití volby **PHONEBOOK** v menu.
3. Vyberte jedno písmeno.
4. Pomocí pravého otočného ovládacího prvku vyberte požadované telefonní číslo.
5. Stisknutím tlačítka 'INFO' je možné zobrazit detailní informace o záznamu v telefonním seznamu.
6. Stiskněte pravé otočné ovládací tlačítko.

#### Vytočení čísla - telefon Bluetooth

Při použití telefonu Bluetooth je možno vytočit čísla pomocí hlasového ovládacího prvku (viz kapitola Hlasové ovládací).

#### Ukončení hovoru

Hovory můžete ukončit následujícími způsoby:

- stisknutím tlačítka pro odmítnutí
- stisknutím tlačítka 'MODE' na dálkovém ovladači
- stisknutím tlačítka pro vypnutí navigačního systému
- stisknutím pravého otočného ovládacího tlačítka.

## Telefon

### Opakované vytočení čísla - telefon ve vidlici

1. Stiskněte tlačítko 'PHONE' na audio-jednotce.
2. Stiskněte tlačítko 'MENU'.
3. Vybete seznam **CALL OUT**, seznam **CALL IN** nebo **REDIAL**.
4. Stiskněte tlačítko **PHONE** na audio-jednotce, čímž se vytočí požadované telefonní číslo.

### Opakované vytočení čísla - telefon Bluetooth

1. Stiskněte tlačítko 'PHONE' na audio-jednotce.
2. Stiskněte tlačítko 'MENU'.
3. Zvolte **REDIAL**.
4. Pro vytočení telefonního čísla stiskněte tlačítko 'PHONE' na audio-jednotce.

### Vyřízení přichozího hovoru

#### Přijetí přichozího hovoru

Přichozí hovory můžete přijmout buď:

- stisknutím tlačítka pro přijetí
- stisknutím tlačítka 'MODE' na dálkovém ovládacím
- stisknutím tlačítka 'PHONE' na audio-jednotce
- použitím volby **ACCEPT** v menu.

#### Odmítnutí přichozího hovoru

Přichozí hovory můžete odmítnout buď:

- stisknutím tlačítka pro odmítnutí
- stisknutím jednoho z následujících tlačítek na audio-jednotce: CD, AM/FM
- použitím volby **REJECT** v menu.

**Poznámka:** Přichozí hovor nemůžete odmítnout použitím tlačítka 'MODE' na dálkovém ovládacím.

### Vyřízení druhého přichozího hovoru

**Poznámka:** Funkce druhého přichozího hovoru musí být ve vašem telefonu aktivována.

Máte-li přichozí hovor v průběhu aktivního hovoru, zazní pípnutí a budete mít možnost ukončit aktivní hovor a přijmout přichozí hovor.

#### Přijímání druhého přichozího hovoru

Druhý přichozí hovor můžete přijmout:

- Stisknutím tlačítka pro přijetí.
- Stisknutím tlačítka 'MODE' na dálkovém ovládacím.
- Stisknutím tlačítka 'PHONE' na audio-jednotce.
- Použitím volby **ACCEPT** v menu.

**Poznámka:** *Tim bude ukončen aktivní hovor.*

#### Odmítnutí druhého přichozího hovoru

Druhý přichozí hovor můžete odmítnout stisknutím:

- tlačítka pro odmítnutí
- jednoho z následujících tlačítek na audio-jednotce: CD, AM/FM.

## Telefon

### Změna aktivního telefonu

**Poznámka:** *Předtím, než je možné telefony aktivovat, musejí být připojeny do systému.*

1. Stiskněte tlačítko 'PHONE' na audio-jednotce.
2. Pomocí volby **ACTIVE PHONE** v menu vyberte ze seznamu pomocí tlačítek stanic aktivní telefon.

### Zrušení připojeného telefonu

Připojený mobilní telefon je možno kdykoliv ze systému odstranit, neprobíhá-li právě telefonní hovor.

1. Stiskněte tlačítko 'PHONE' na audio-jednotce.
2. Zvolte volbu **DEBOND** v menu.
3. Zvolte telefon ze seznamu pomocí tlačítek předvolby stanic.

**Poznámka:** *Po připojení telefonu Bluetooth k systému se z něj stává aktivní telefon.*

V některých případech je telefon Bluetooth nutné aktivovat stisknutím příslušného tlačítka stanice na audio nebo navigační jednotce.

## Hlasové ovládání

### PRINCIPY FUNKCE

Funkce rozpoznání hlasu umožňuje při potřebě změny nastavení nebo získání zpětné vazby od systému ovládat audio systém bez nutnosti odvracet pozornost od dopravní situace.

Kdykoli při aktivním systému zadáte některý z definovaných příkazů, systém rozpoznávání hlasu převede váš příkaz na řídicí signál pro audio-jednotku. Vaše zadání mají formu dialogu nebo příkazu. Téměř dialogy jste vedeni pomocí oznámení nebo otázek.

Seznamte se prosím s funkcemi audio systému předtím, než začnete rozpoznávání hlasu používat.

**Poznámka:** Pokud se funkce Bluetooth a systém hlasového ovládání používají délejší dobu zatímco vozidlo stojí, dbejte, aby byl motor nastartovaný, aby nedošlo k vybití autobaterie.

### Podporované příkazy

Systém rozpoznávání hlasu vám umožňuje ovládat následující funkce vozidla:

- telefon
- rádio
- CD přehrávač
- regulace klimatu
- navigační systém

**Poznámka:** Systém hlasového ovládání je určen pro konkrétní jazyk. Pokud požadujete, aby systém pracoval v jiném jazyce, obraťte se prosím na svého prodejce.

### Odezva systému

Když pracujete prostřednictvím hlasového ovládání, systém se vám ohlašuje pípnutím pokazdžé, když je připraven pokračovat.

Nezkušeněji zadávat žádné příkazy, dokud neuslyšíte pípnutí. Systém hlasového ovládání vám zpětně zopakuje každý zadávaný příkaz.

Pokud si nejste jisti, jak pokračovat, řekněte "HELP", chcete-li poradit, nebo "CANCEL", pokud si pokračovat nepřejete. Funkce "HELP" poskytuje pouze dílčí přehled dostupných hlasových příkazů. Detailní vysvětlení všech možných hlasových příkazů naleznete na následujících stránkách.

### Hlasové příkazy

Všechny hlasové příkazy se musejí zadávat přirozeným tónem hlasu. Jako když mluvíte se spolucestujícím nebo do telefonu. Hlasitost vašeho hlasu by měla záviset na hladině hluku uvnitř nebo vně vozidla, ale nekřičte.

### Záznamy jmen

Záznamy jmen může pomocí funkce "STORE NAME" podporovat telefon a audio nebo navigační jednotka.

- Uložte až 20 záznamů jmen na funkci: Průměrná doba nahrávky pro každý záznam jména je přibližně 2-3 sekundy.

## Hlasové ovládání

### POUŽITÍ OVLÁDÁNÍ HLASEM

#### Provoz systému

Pořádek a obsah hlasového ovládání jsou uvedeny v následujících seznámech. Tabulky ukazují pořadí uživatelských hlasových příkazů a odezvu systému pro každou dostupnou funkci.

↔ Indikuje číslo nebo uložení záznamu jména, které má uživatel vložit.

#### Zkrácené příkazy

K dispozici je množství zkrácených hlasových příkazů, které vám umožní ovládat některé prvky vozidla bez toho, abyste procházeli celé menu příkazů. Jsou to:

- telefon: "MOBILE NAME"1, "DIAL NUMBER", "DIAL NAME" a "REDIAL".
- CD přehrávač: "DISC" a "TRACK"
- ovládání klimatu: "TEMPERATURE", "FAN", "AUTO MODE", "DEFROSTING/DEMISTING ON" a "DEFROSTING/DEMISTING OFF"
- rádio: "TUNE NAME"
- navigace: "ZOOM" a "ROUTE SETTING"

1) Pouze tehdy, je-li mobilní telefon vybaven funkcí Bluetooth a hlasovým ovládním

#### Zahájení komunikace se systémem

Dříve, než začnete systémem ovládat hlasem, musíte pro každou operaci nejprve stisknout tlačítko **VOICE** nebo tlačítko **MODE** a vyčkat, dokud systém neodpoví pípnutím.

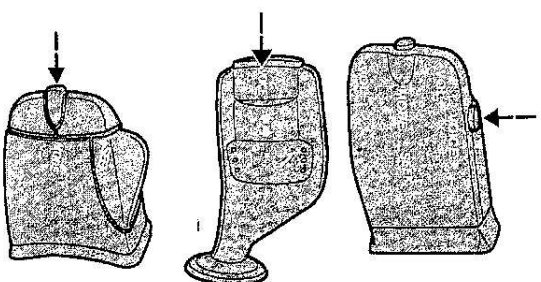

ES7936

### PŘÍKAZY AUDIOJEDNOTKY

#### CD přehrávač/CD měnič

Disk nebo stopu můžete vybrat přímo hlasovým ovládním.

#### Přehled

V níže uvedeném přehledu jsou uvedeny dostupné hlasové příkazy pro ovládání vašeho CD přehrávače. Následující seznamy vám poskytnou další informace o kompletní nabídce příkazů.

## Hlasové ovládání

"CD"
"HELP"
"DISC" <sup>a</sup>
"TRACK" <sup>b</sup>

a) Lze použít pouze s CD měničem.

b) Může být použito jako zkrácený příkaz.

### Disk

Pokud máte CD měnič, můžete zvolit číslo disku.

Kroky	Uživatel říká	Systém odpovídá
1	"CD"	"CD"
2	"DISC" <sup>a</sup>	"DISC NUMBER PLEASE"
3	"<číslice mezi 1 a 6>"	"DISC <číslo>"

a) Může být použito jako zkrácený příkaz.

### Stopa

Stopu na svém CD můžete zvolit také přímo.

Kroky	Uživatel říká	Systém odpovídá
1	"CD"	"CD"
2	"TRACK" <sup>a</sup>	"TRACK NUMBER PLEASE"
3	"<číslice mezi 1 a 99>"	"TRACK <číslo>"

a) Může být použito jako zkrácený příkaz.

## Hlasové ovládání

### Rádio

Hlasové příkazy rádia zajišťují činnost rádia a umožňují ladit rozhlasové stanice pomocí hlasového ovládání.

### Přehled

V přehledu jsou uvedeny dostupné hlasové příkazy pro ovládání vašeho rádia. Následující seznamy vám poskytnou další informace o kompletní nabídce příkazů.

"RADIO"
"HELP"
"AM"
"FM"
"TUNE NAME" <sup>a</sup>
"DELETE NAME"
"DELETE DIRECTORY"
"PLAY DIRECTORY"
"STORE NAME"

a) Může být použito jako zkrácený příkaz.

### Naladit frekvenci

Tato funkce vám umožňuje naladit své rádio pomocí hlasových příkazů.

Kroky	Uživatel říká	Systém odpovídá
1	"RADIO"	"RADIO"
2	"AM"	"FREQUENCY PLEASE"
	"FM"	"FREQUENCY PLEASE"
3	"<frekvence>"	"TUNE <frekvence>"



## Hlasové ovládání

### Uložit jméno

Pokud jste naladili nějakou rozhlasovou stanici, můžete ji uložit pod jménem do adresáře.

Kroky	Uživatel říká	Systém odpovídá
1	"RADIO"	"RADIO"
2	"STORE NAME"	"STORE NAME" "NAME PLEASE"
3	"<název>"	"REPEAT NAME PLEASE"
4	"<název>"	"STORING NAME" "<název> STORED"

### Naladit jméno

Tato funkce vám umožňuje vyvolat uloženou rozhlasovou stanici.

Kroky	Uživatel říká	Systém odpovídá
1	"RADIO"	"RADIO"
2	"TUNE NAME" <sup>a</sup>	"NAME PLEASE"
3	"<název>"	"TUNE <název>"

a) Může být použito jako zkrácený příkaz.

### Vymazat jméno

Tato funkce vám umožňuje vymazat uloženou rozhlasovou stanici.

Kroky	Uživatel říká	Systém odpovídá
1	"RADIO"	"RADIO"
2	"DELETE NAME"	"NAME PLEASE"
3	"<název>"	"DELETE <název>"

## Hlasové ovládání

Kroky	Uživatel říká	Systém odpovídá
		"CONFIRM YES OR NO"
4	"YES"	"DELETED"
	"NO"	"COMMAND CANCELLED"

### Přehrát adresář

Tato funkce umožňuje, aby vám systém řekl všechny uložené rozhlasové stanice.

Kroky	Uživatel říká	Systém odpovídá
1	"RADIO"	"RADIO"
2	"PLAY DIRECTORY"	"PLAY <DIRECTORY>"

### Vymazat adresář

Tato funkce vám umožňuje vymazat všechny uložené rozhlasové stanice najednou.

Kroky	Uživatel říká	Systém odpovídá
1	"RADIO"	"RADIO"
2	"DELETE DIRECTORY"	"DELETE DIRECTORY" "CONFIRM YES OR NO"
3	"YES"	"RADIO DIRECTORY DELETED"
	"NO"	"COMMAND CANCELLED"

## Hlasové ovládání

### PŘÍKAZY TELEFONU

#### Telefon

System telefonu umožňuje vytvorit další telefonni seznam. Uložené položky mohou být vytáčeny pomocí hlasového ovládání. Telefonni čísla uložená pomocí hlasového ovládání jsou uložena v systému vozidla a ne ve vašem telefonu.

#### Přehled

V přehledu jsou uvedeny dostupné hlasové příkazy telefonního systému. Následující seznamy vám poskytnou další informace o kompletní nabídce příkazů.

"PHONE"
"HELP"
"MOBILE NAME" <sup>a, b</sup>
"DIAL NUMBER" <sup>a, b</sup>
"DIAL NAME" <sup>a, b</sup>
"DELETE NAME"
"DELETE DIRECTORY"
"PLAY DIRECTORY"
"STORE NAME"
"REDIAL" <sup>a</sup>
"ACCEPT CALLS"
"REJECT CALLS"

a) Může být použito jako zkrácený příkaz.

b) Dostupné pouze u mobilních telefonů připojených přes Bluetooth, vybavených hlasovým ovládáním a uloženými záznamy jmen.

## Hlasové ovládání

### Vytvoření telefonního seznamu

#### Uložit jméno

Nové záznamy je možné uložit pomocí příkazu "STORE NAME". Tuto funkci je možné použít pro vytvoření čísla zavořením jména místo celého telefonního čísla.

Kroky	Uživatel říká	System odpovídá
1	"PHONE"	"PHONE"
2	"STORE NAME"	"STORE NAME" "NAME PLEASE"
3	"<název>"	"REPEAT NAME PLEASE"
4	"<název>"	"STORING NAME" "<název> STORED" "NUMBER PLEASE"
5	"<číslo telefonu>"	"<číslo telefonu>"
6	"STORE"	"STORING NUMBER" "<číslo telefonu>" "NUMBER STORED"

### Vymazat jméno

Uložená jména je možno vymazat také z adresáře.

Kroky	Uživatel říká	System odpovídá
1	"PHONE"	"PHONE"
2	"DELETE NAME"	"NAME PLEASE"
3	"<název>"	"DELETE <název>" "CONFIRM YES OR NO"
4	"YES"	"<název> DELETED"
	"NO"	"COMMAND CANCELLED"

## Hlasové ovládání

### Přehrát adresář

Po použití této funkce vám systém řekne všechny uložené záznamy.

Kroky	Uživatel říká	Systém odpovídá
1	"PHONE"	"PHONE"
2	"PLAY DIRECTORY"	"PLAY DIRECTORY"

### Vymazat adresář

Tato funkce vám umožňuje vymazat všechny zaznamené najednou.

Kroky	Uživatel říká	Systém odpovídá
1	"PHONE"	"PHONE"
2	"DELETE DIRECTORY"	"DELETE DIRECTORY" "CONFIRM YES OR NO"
3	"YES"	"PHONE DIRECTORY DELETED"
	"NO"	"COMMAND CANCELLED"

### Funkce telefonu

#### Název mobilu

Tato funkce vám umožňuje přístup k telefonním číslům uloženým s pojmenováním ve vašem mobilním telefonu.

Kroky	Uživatel říká	Systém odpovídá
1	"PHONE"	"PHONE"
2	"MOBILE NAME" <sup>a, b</sup>	"MOBILE NAME" <dialog závislý na telefonu>

a) Může být použito jako zkrácený příkaz.

## Hlasové ovládání

Pouze v případě, je-li telefon vybaven Bluetooth a hlasovým vyláčením (závisí na typu mobilního telefonu).

### Volat číslo

Telefonní čísla je možné vyláčet po vydání hlasového příkazu záznamu jména.

Kroky	Uživatel říká	Systém odpovídá
1	"PHONE"	"PHONE"
2	"DIAL NUMBER" <sup>a</sup>	"NUMBER PLEASE"
3	"<číslo telefonu>"	"<číslo telefonu> CONTINUE?"
4	"DIAL"	"DIALING"
	"CORRECTION"	"<opakovat poslední část čísla> CONTINUE?"

a) Může být použito jako zkrácený příkaz.

### Volat číslo

Telefonní čísla je možné vyláčet po vydání hlasového příkazu záznamu jména.

Kroky	Uživatel říká	Systém odpovídá
1	"PHONE"	"PHONE"
2	"DIAL NAME" <sup>a</sup>	"NAME PLEASE"
3	"<název>"	"DIAL <název>" "CONFIRM YES OR NO"
4	"YES"	"DIALING"

## Hlasové ovládání

Kroky	Uživatel říká	System odpovídá
	"NO"	"COMMAND CANCELLED"

a) Může být použito jako zkrácený příkaz.

### Opakované volání

Tato funkce vám umožňuje znovu vytočit naposledy volané telefonní číslo.

Kroky	Uživatel říká	System odpovídá
1	"PHONE"	"PHONE"
2	"REDIAL" <sup>a</sup>	"REDIAL" "CONFIRM YES OR NO"
3	"YES"	"DIALING"
	"NO"	"COMMAND CANCELLED"

a) Může být použito jako zkrácený příkaz.

### DTMF (Tónové vytáčení)

Tato funkce převádí vyslovená čísla na tóny DTMF, aby např. mohla provést vzdálený dotaz na váš domácí záznamník.

**Poznámka:** Funkce DTMF může být použita pouze během probíhajícího hovoru. Stiskněte tlačítko 'VOICE' nebo tlačítko 'MODE' a vyčkejte na odezvu systému.

Kroky	Uživatel říká	System odpovídá
1		"NUMBER PLEASE"
2	"<čísla 1 až 9, nula, křížek, hvězdička>"	

### Hlavní nastavení

#### Přijímání a odmítání hovorů

Hovory je možné přijmout nebo odmítnout pomocí hlasového ovládání.

## Hlasové ovládání

Kroky	Uživatel říká	System odpovídá
1	"PHONE"	"PHONE"
2	"ACCEPT CALLS"	"ACCEPT CALLS"
	"REJECT CALLS"	"REJECT CALLS"

### PŘÍKAZY SYSTÉMU NAVIGACE.

Pro detailní informace o nabídkách příkazů se prosím obraťte na svou samostatnou Navigační příručku.

#### Přehled

V přehledu níže jsou uvedeny dostupné hlasové příkazy pro ovládání systému ovládání klimatu. Následující seznamy vám poskytnou další informace o kompletní nabídce příkazů.

### PŘÍKAZY PRO ŘÍZENÍ KLIMATU

#### Topení a větrání

Hlasové příkazy topení a větrání zajišťují ovládání rychlosti ventilátoru a nastavení teploty a režimu. Ne všechny funkce jsou dostupné u všech vozidel.

"CLIMATE"
"HELP"
"FAN" <sup>a</sup>
"DEFROSTING/DEMISTING ON" <sup>a</sup>
"DEFROSTING/DEMISTING OFF" <sup>a</sup>
"TEMPERATURE" <sup>a</sup>
"AUTO MODE" <sup>a</sup>

a) Může být použito jako zkrácený příkaz. Na vozidlech, která jsou vybavena jazykovým modulem v angličtině, není zkrácený příkaz "FAN" k dispozici.



## Hlasové ovládání

### Ventilátor

Tato funkce vám umožňuje nastavit rychlost ventilátoru.

Kroky	Uživatel říká	Systém odpovídá
1	"CLIMATE"	"CLIMATE"
2	"FAN" <sup>a</sup>	"FAN SPEED PLEASE"
	"MINIMUM"	"FAN MINIMUM"
	"<číslice mezi 1 a 7>"	"FAN <číslo>"
3	"MAXIMUM"	"FAN MAXIMUM"

a) Může být použito jako zkrácený příkaz. Na vozidlech, která jsou vybavena jazykovým modulem v angličtině, není zkrácený příkaz "FAN" k dispozici.

### Odmrazování/odmlžování

Kroky	Uživatel říká	Systém odpovídá
1	"CLIMATE"	"CLIMATE"
2	"DEFROSTING/DEMISTING ON" <sup>a</sup>	"DEFROSTING/DEMISTING ON"
	"DEFROSTING/DEMISTING OFF" <sup>a</sup>	"DEFROSTING/DEMISTING OFF"

a) Může být použito jako zkrácený příkaz.

### Teplota

Tato funkce vám umožňuje nastavit teplotu.

Kroky	Uživatel říká	Systém odpovídá
1	"CLIMATE"	"CLIMATE"
2	"TEMPERATURE" <sup>a</sup>	"TEMPERATURE PLEASE"
3	"MINIMUM"	"TEMPERATURE MINIMUM"

## Hlasové ovládání

Kroky	Uživatel říká	Systém odpovídá
	"<číslo mezi 15 a 29 °C s kroky po 0,5 >" nebo "<číslo mezi 59 a 84 °F >"	"TEMPERATURE <číslo>"
	"MAXIMUM"	"TEMPERATURE MAXIMUM"

a) Může být použito jako zkrácený příkaz.

### Automatický režim

Kroky	Uživatel říká	Systém odpovídá
1	"CLIMATE"	"CLIMATE"
2	"AUTO MODE" <sup>a</sup>	"AUTO MODE"

a) Může být použito jako zkrácený příkaz. Deaktivaci je možné provést volbou jiné teploty nebo rychlosti ventilátoru.

## Dodatky

### HOMOLOGACE

#### Dálkové ovládání

**Poznámka:** Doporučujeme vám používat dálkové ovládání jen v zemích uvedených na seznamu.

Je-li zapotřebí zkontrolovat homologaci vašeho dálkového ovládání, nahlédněte do následující tabulky:

## Dodatky





### Dálkový ovladač s výklopným klíčem

Type approval of the remote control	Official test number
A AL AND B BIH CH CY D DK E F FIN GB GBZ GR H HR I IRL L M MK N NL P RO S SLO TR UA YU	Siemens VDO, 5WK4 8791 <b>CE</b> <sup>1</sup>
BG	Siemens VDO, 5WK4 8791, <b>G</b>
CZ	Siemens VDO, 5WK4 8791, <b>CZ</b> <sup>1</sup>
IL	Siemens VDO, 5WK4 8791, 00590 2003
J	Siemens VDO, 5WK4 8793
PL	Siemens VDO, 5WK4 8791, CLBT/C/101/2003
RC	 電波 92LP0323
SK	Siemens VDO, 5WK4 8791, <b>CSK</b> <sup>1</sup>

<sup>1</sup> Hereby, Siemens VDO declares that this remote control is in compliance with the essential requirements and other relevant provisions of Directive 1999/5/EC.  
E76938

## Dodatky

### Dálkový ovladač bez vyklonného klíče

Type approval of the remote control		Official test number
<input type="radio"/> A <input type="radio"/> B <input type="radio"/> D <input type="radio"/> DK <input type="radio"/> E <input type="radio"/> F <input type="radio"/> FIN <input type="radio"/> GB <input type="radio"/> GR <input type="radio"/> H <input type="radio"/> I <input type="radio"/> IRL <input type="radio"/> IS <input type="radio"/> L <input type="radio"/> N <input type="radio"/> NL <input type="radio"/> P <input type="radio"/> S		<b>CE 0499</b> <sup>1</sup>
<input type="radio"/> AUS <input type="radio"/> BR <input type="radio"/> GBZ <input type="radio"/> M <input type="radio"/> TR	<b>SIEMENS</b> 433,92 MHz 5WK4 725/8686/8071	
<input type="radio"/> CH	BAKOM 97.0946.K.P.	
<input type="radio"/> CY	MCW 129/95 23/1997	
<input type="radio"/> CZ	 <b>ČTÚ</b> 1999 2 R 712	
<input type="radio"/> IL	272/3-1998	
<input type="radio"/> NZ		
<input type="radio"/> PL	542/98	
<input type="radio"/> RC	 電波 88L-P0012	
<input type="radio"/> SK	 <b>TÚ R 119</b> <b>SR 1999 2</b>	
<input type="radio"/> ZA	Ref.No.: 3K43D/3R1B9/SPLS-RX9/98	

<sup>1</sup> Hereby, Siemens VDO declares that this remote control is in compliance with the essential requirements and other relevant provisions of Directive 1999/5/EC.

E76939

286

## Dodatky

### Imobilizér motoru

Je-li zapotřebí zkontrolovat homologaci vašeho imobilizéru motoru, nahlédněte do následující tabulky.

Type approvals of the engine immobilisation system		Official test number
<input type="radio"/> A <input type="radio"/> AND <input type="radio"/> B <input type="radio"/> CH <input type="radio"/> D <input type="radio"/> DK <input type="radio"/> E <input type="radio"/> F <input type="radio"/> FIN <input type="radio"/> FR <input type="radio"/> GB <input type="radio"/> GBZ <input type="radio"/> GR <input type="radio"/> H <input type="radio"/> I <input type="radio"/> IRL <input type="radio"/> IS <input type="radio"/> L <input type="radio"/> LT <input type="radio"/> N <input type="radio"/> NL <input type="radio"/> P <input type="radio"/> RO <input type="radio"/> S <input type="radio"/> SI <input type="radio"/> SLO		<b>CE 0682</b> <sup>1</sup>
<input type="radio"/> AL	143	
<input type="radio"/> AUS <input type="radio"/> BIH <input type="radio"/> BM <input type="radio"/> ET <input type="radio"/> FP <input type="radio"/> GAB <input type="radio"/> J	No number required	
<input type="radio"/> JA <input type="radio"/> KN <input type="radio"/> KWT <input type="radio"/> MAC <input type="radio"/> PNG <input type="radio"/> RL <input type="radio"/> TT		
<input type="radio"/> WD <input type="radio"/> WL <input type="radio"/> WV		
<input type="radio"/> BDS	340/3 Vol. II	
<input type="radio"/> BG	DKI P 14 085/2002	
<input type="radio"/> BRN	DLM/GEN/18/18/16	
<input type="radio"/> BRU	DRO-D-PREMIER-10-1996-3860-LPD2-1667	
<input type="radio"/> BY	BY/112 03.2.3. MA2294	
<input type="radio"/> GDN	3043104475A	

<sup>1</sup> Visteon Deutschland GmbH declares that the immobiliser system transceiver complies with the appropriate essential requirements of the Article 3 of the R&TTE and the other relevant provisions.

E76940

287





## Dotatky

e11 I-00 0012

E11 97R I-01 0012

e11 A-00 2236

E11 116R A-00 0084

E76974

## HOMOLOGACE

### Bluetooth/voice recognition system - declaration of conformity

My, strana zodpovídající za shodu v rámci své výhradní odpovědnosti prohlašujeme, že Handsset Integration výrobek RX-1C je shodný s ustanoveními následujících vládních nařízení: 1999/5/EC, Kopii Prohlášení o shodě naleznete na:

www.nokia.com/phones  
/declaration\_of\_conformity

Známka a loga se slovem Bluetooth jsou majetkem společnosti Bluetooth SIG, Inc. a jakékoli použití těchto známek společností Ford Motor Company je licencováno. Další ochranné známky a obchodní názvy jsou majetkem příslušných vlastníků, Nokia Corporation Keilialahdenite 4, 02150 Espoo, Finland

## Dotatky

### UPOZORNĚNÍ

Neupevňujte anténní kabely k původní kabeláži vozidla a k palivovému a brzdovému vedení.

### UPOZORNĚNÍ

Přívodní kabely a anténu umístěte minimálně 100 mm od všech elektronických modulů a airbagů.

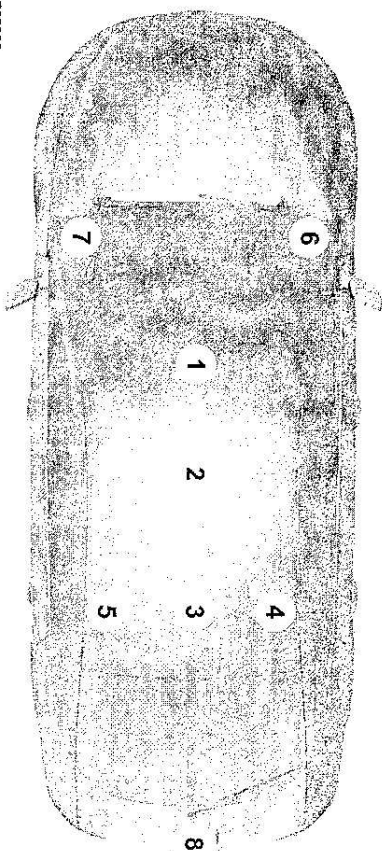

E86998

## ELEKTROMAGNETICKÁ KOMPATIBILITA

### UPOZORNĚNÍ

Vaše vozidlo bylo testováno a homologováno podle evropské legislativy vztahující se na elektromagnetické přístroje (2004/104/EC). Je vaší zodpovědností se přesvědčit, že vybava, kterou jste namontovali, je v souladu s platnou místní legislativou. Veškerou výbavu nechte řádně namontovat vyškolenými techniky.

**⚠** Vybavení pracující na rádiových frekvencích (RF) (např. mobilní telefony, amatérské radiostanice apod.) mohou být do vozidla namontovány pouze v případě, že splňují parametry uvedené v tabulce níže. Pro montáž nebo používání těchto zařízení nejsou žádné zvláštní požadavky nebo podmínky.

**⚠** Nemontujte jakákoli zařízení, mikrofony, reproduktory nebo jiné předměty do prostoru odpálení systému airbagů.

Frekvenční pásmo MHz	Maximální výstupní výkon ve wattech (maximální efektivní hodnota)	Umístění antén
1 – 30	50 W	3, 8
30 – 54	50 W	2, 3
68 – 87,5	50 W	1, 2, 3, 4, 5
142 – 176	50 W	1, 2, 3, 4, 5
380 – 512	50 W	1, 2, 3, 4, 5
806 – 940	10 W (2 W <sup>1</sup> )	1, 2, 3, 4, 5 (6 <sup>1</sup> , 7 <sup>1</sup> )
1200 – 1400	10 W	2
1710 – 1885	10 W (1 W <sup>1</sup> )	1, 2, 3, 4, 5 (6 <sup>1</sup> , 7 <sup>1</sup> )

## Dotázky

Frekvenční pásmo MHz	Maximální výstupní výkon ve watttech (maximální efektivní hodnota)	Umístění antén
1885 – 2025	10 W (1 W <sup>1</sup> )	1, 2, 3, 4, 5 (6 <sup>1</sup> , 7 <sup>1</sup> )
2400 – 2500	0,1 W	Všechny polohy

<sup>1</sup> Pouze pro GSM/3G mobilní telefony s nalepovací anténou umístěnou na vnitřní straně čelního okna.

**Poznámka:** Po namontování RF vysílače zkontrolujte případné rušení od a na elektrická zařízení vozidla v klidovém režimu i při vysílání.

Zkontrolujte veškerá elektrická zařízení:

- se **ZAPNUTÝM** zapalováním,
- při běžícím motoru,
- za jízdy při různých rychlostech.

Zkontrolujte, zda elektromagnetické pole vyvážené uvnitř kabiny vozidla vysílačem nepřekračuje limity pro vystavení člověka elektromagnetickému záření uvedené v předpisu EU 2004/40/EC.

## Rejstřík

<b>A</b>	
AC	
Viz: Regulace klimatu.....	108
ABS	
Viz: Brzdy.....	155
ACC	
Viz: Adaptivní tempomat (ACC).....	170
Viz: Používání ACC.....	172
Adaptivní systém čelního osvětlení (AFS).....	56
Světlovedy do zatáčky.....	57
Adaptivní tempomat (ACC).....	170
Principy funkce.....	170
Adaptivní tempomat	
Viz: Používání ACC.....	172
AFS	
Viz: Adaptivní systém čelního osvětlení (AFS).....	56
Aktivní pérování.....	165
Principy funkce.....	165
Aktivní zavěšení	
Viz: Používání aktivního pérování.....	165
Aktivování imobilizéru motoru.....	42
Alarm.....	43
Principy funkce.....	43
Autobaterie vozidla.....	234
Autolekárnička.....	201
Automatická převodovka.....	152
Jízdní režimy.....	153
Páka pro nouzové uvolnění z parkovací polohy.....	153
Polohy voliči páky.....	152
Rady pro řízení s automatickou převodovkou.....	153
<b>B</b>	
Baterie dálkového ovládání	
Viz: Výměna baterie v dálkovém ovládání.....	35
Bezpečnost dětí.....	19
Bezpečnostní opatření.....	146
Body pro tažení.....	214
Brzdy.....	155
Principy funkce.....	155
<b>C</b>	
Celkový pohled na motorový prostor.....	
<b>Č</b>	
Čištění exteriéru.....	232
Čištění chromové masky.....	232
Čištění světlometů.....	232
Čištění zadního okna.....	232
Ochrana laku karosérie.....	232

## Rejstřík

Čištění interiéru.....	233
Bezpečnostní pásy.....	233
Obrazovky panelu přístrojů, LCD obrazovky, obrazovky rádiového přijímače.....	233
<b>D</b>	
Deaktivace airbagu spolujezdce.....	33
Aktivace airbagu spolujezdce.....	34
Deaktivace airbagu spolujezdce.....	34
Montáž spínače deaktivace airbagu spolujezdce.....	34
Deaktivování imobilizéru motoru.....	42
Demontování světlometu.....	59
Dětské bezpečnostní zámký.....	26
Dětské sedáčky.....	19
Dětské zádržné prostředky pro různé hmotnosti skupiny.....	19
Díly a příslušenství.....	7
Nyní si můžete být jisti, že součásti Ford jsou opravdu součástí Ford.....	7
Podívejte se na logo Ford na následujících součástech.....	8
Dodávky.....	284
DPF.....	
Viz: Filtř vzneřových částic (DPF).....	144
Držák na bryle.....	138
Držáký nápojů.....	134
Podnosy v opěradlech.....	134
<b>E</b>	
Elektrická parkovací brzda.....	156
Automatická aktivace EPB.....	157
Parkování na svahu.....	157
Preventivní automatická aktivace EPB.....	157
Uvolnění EPB.....	158
Zapnutí EPB.....	157
Zapnutí EPB u vozidla v pohybu.....	158
Závada v napájení.....	159

## Rejstřík

Elektricky nastavitelná sedadla.....	123
Elektricky stavitelná sedadla v 8 směrech paměti.....	124
Elektricky stavitelná sedadla ve 2 směrech paměti.....	123
Elektricky ovládaná okna.....	72
Automatické otevřání a zavřání oken.....	72
Bezpečnostní režim.....	74
Bezpečnostní spínač pro zadní okna.....	73
Funkce proti sevření.....	73
Globální otevřání a globální zavřání.....	72
Resetování paměti elektricky ovládaných oken.....	73
Spínače na dveřích řidiče.....	72
Spínače na dveřích spolujezdce a zadních dveřích.....	72
Elektricky ovládaná vnější zpětná zrcátka.....	75
Elektricky sklápěná zrcátka.....	75
Polnoy sklápěná zrcátka.....	75
Sklápěni zrcátka při couvání.....	76
Elektromagnetická kompatibilita EPB.....	290
Viz: Elektrická parkovací brzda.....	156
<b>F</b>	
Filtř vzneřových částic (DPF).....	144
Regenerace.....	144
Funkce varování o objektu vpředu.....	174
Nastavení citlivosti výstrahy.....	176
Zapnutí/vypnutí předběžné výstrahy.....	175
Funkce zajišťující pohodlí.....	132
<b>G</b>	
Globální otevřání a zavřání.....	39
Globální otevřání.....	40
Globální zavřání.....	40

## H

HILA.....	
Viz: Pomocné zařízení pro rozjezd do svahu (HILA).....	162
Viz: Používání HILA.....	162
Hlasové ovládání.....	270
Principy funkce.....	270
Hodiny.....	132
Homologace.....	284, 290
Bluetooth/voice recognition system - declaration of conformity.....	290

## I

Identifikace vozidla.....	252
Identifikační číslo vozidla (VIN).....	252
Identifikační štítek vozidla.....	252
Imobilizér.....	42
Viz: Imobilizér motoru.....	42
Imobilizér motoru.....	42
Principy funkce.....	42
Informační displeje.....	85
Všeobecné informace.....	85
Informační displej.....	85
Viz: Informační displeje.....	85

## I

Informační hlášení.....	98
Aktivní zavešení.....	100
Alarm.....	100
Baterie a systém dobíjení.....	100
Elektrická parkovací brzda (EPB).....	104
Imobilizér motoru.....	102
Kontrolka ohlášení zprávy.....	99
Ochrana posádky.....	104
Osvětlení.....	103
Otevřené dveře.....	101
Ovládní hlasem.....	107
Ovládní klimatizace.....	101
Pomocné zařízení pro rozjezd do svahu (HILA).....	102
Posilovač řízení.....	105
Prohlášení současných zpráv.....	99
Převodovka.....	105
Symboly zpráv.....	99
Systém monitorování tlaku v pneumatikách.....	105
Systém stability jizdy (ESP).....	105
Tempomat / Adaptivní tempomat (ACC).....	101
Údržba.....	103

## K

Kapsy na mapy.....	138
Katalyzátor.....	147
Jízda s katalyzátorem.....	147
Parkování.....	147
Klapka prnicího hrdla palivové nádže.....	147
Klíče a dálková ovládní.....	35
Klíče.....	35
Viz: Používání klíče.....	35
Klimatizace.....	
Viz: Regulace klimatu.....	108
Kódované klíče.....	42
Kola a pneumatiky.....	236
Technická data.....	249
Všeobecné informace.....	236

## Rejstřík

Kontrola brzdvové a spojkové kapalinny.....	227
Plnění.....	228
Kontrola chladicí kapaliny	
Viz: Kontrola chladicí kapaliny motoru.....	227
Kontrola chladicí kapaliny motoru.....	227
Kontrola hladiny chladicí kapaliny Plnění.....	227
Kontrola kapalinny ostriřkovačů	
Kontrola kapalinny posilovače řízení.....	228
Plnění.....	228
Kontrola motorového oleje	
Kontrola motorového oleje.....	226
Plnění.....	226
Kontrola oleje	
Viz: Kontrola motorového oleje	
Kontrola strážek stěračů.....	50
Kotevní body ISOFIX.....	24
Kotevní body závěsného popruhu Upevnění dětské sedačky se závěsným popruhem.....	24
Kotevní body v zavazadlovém prostoru.....	178
Galaxy.....	178
S-MAX.....	179
Kryty zavazadlového prostoru Kvalita paliva.....	185

## M

Manuální převodovka.....	151
Vozidla s 5stupňovou převodovkou Vozidla se 6stupňovou převodovkou (motor 2.5 Duratec-ST).....	151
Vozidla se 6stupňovou převodovkou (motory Turbo diesel).....	151
Všechna vozidla.....	151
Měrka hladiny motorového oleje Měřicí ukazatele.....	79
Ukazatel paliva.....	81
Ukazatel teploty chladicí kapaliny.....	80

## Rejstřík

Mříž pro oddělení prostoru pro psa	
Montáž mříže pro oddělení prostoru pro psa.....	190
Mytí	
Viz: Čištění exteriéru.....	232
Mytí vozidla	
Viz: Čištění exteriéru.....	232

## N

Nastavení Bluetooth	
Kompatibilita telefonu.....	262
Manipulace s telefonem.....	262
Požadavky na připojení Bluetooth	
Nastavení sklonu světlometů Doporučené polohy spínače regulace sklonu světlometů.....	55
Nastavení telefonu	
Kategorie telefonního seznamu.....	261
Označení telefonu za aktivní telefon Požadavky na spojení ve vidlici Připojení dalšího telefonu Bluetooth Telefonní seznam.....	261
Umístění telefonu do vidlice	
Nastavení volantu.....	260
Nosiče zavazadel	
Viz: Sřešní držáky a nosiče.....	186

## O

Obecné informace o radiových frekvencích.....	35
Odljištění alarmu.....	45
Všechna vozidla.....	45
Odkládací schránka	
Schránka v přístrojové desce s chlazením.....	135

## P

Opdpojitelné tažné zařízení.....	193
Jízda bez přívěsu.....	196
Jízda s přívěsem.....	195
Nasazení ramena tažného zařízení Odemknutí mechanismu ramena tažného zařízení.....	194
Odpojení ramena tažného zařízení Údržba.....	194
Ochrana cestujících.....	196
Principy funkce.....	27
Okna a zrcátka.....	72
Operka ruky předního sedadla	
Opěrky hlavy.....	131
Serizení hlavové opěrky	
Vyjnutí hlavové opěrky.....	125
Oprava menších poškození laku Osobní nastavení.....	125
Informace o obrazovce nápovědy, rádu, navigaci a telefonu.....	96
Language (jazyk).....	97
Měrné jednotky.....	98
Navigační informace.....	96
Ostřikovače čelního skla	
Ostřikovače světlometů.....	49
Osvětlení.....	50
O této příručce.....	53
Otevrání a zavírání kapoty Otevrání kapoty.....	7
Zavírání kapoty.....	217
Oviádání autorádia	
Režim (Mode).....	217
Vyhledávání.....	46
Oviádání osvětlení	
Dálková a tlumená svítla	
Osvětlení přjezdu.....	47
Parkovací světla.....	53
Pohyb spínače osvětlení.....	54
Světelná houkačka.....	53
Oviádání telefonu.....	53
Dálkové oviádání.....	53
Ukončení nebo odmítnutí hovoru.....	263

Palivo a tankování.....	146
Technická data.....	148
Palubní počítač.....	94
Dení počítačdo kilometru.....	94
Počítadlo ujetých kilometrů.....	94
Průměrná rychlost.....	94
Průměrná spotřeba paliva.....	94
Teplota venkovního vzduchu.....	94
Typ 1 a 2.....	95
Typ 3.....	95
Vzdálenost do vyprázdnění nádrže	
Paměťová funkce.....	94
Nastavení paměťové předvolby.....	138
Obnovení uložené polohy sedadla Panoaramatické zrcátko interiéru	
Parkovací systém.....	139
Principy funkce.....	140
Parkovací systém	
Principy funkce.....	166
Parkovací systém	
Viz: Použití parkovacího systému.....	166
Péče o autobaterii.....	234
Péče o pneumatiky.....	246
Péče o vozidlo.....	232
Pneumatiky	
Viz: Kola a pneumatiky.....	236
Pneumatiky umožňující dojetí po dětetu.....	236
Co dělat při pichnutí bezpečnostní pneumatiky.....	245
Princip funkce.....	245
Výměna bezpečnostních pneumatik Podložky	
Viz: Sřešče a ostřikovače.....	246
Pojistky.....	48
Pomocné zařízení pro rozjezd do svahu (HLA).....	203
Principy funkce.....	162
Popelník.....	162
Přední popelník.....	133
Zadní popelník.....	133





## Rejstřík

Startování a zážehového motoru	142	Telefon	260
Startování při nízkých okolních teplotách	143	Všeobecné informace	260
Stav po havárii	202	Tempomat	168
Stěrač a ošťrkovače zadního okna	49	Viz: Používání tempomatu	168
Intervalové stírání	49	Tempomat	168
Ošťrkovač	49	Principy funkce	168
Stírání při zpětném chodu	49	Topení na palivo	118
Stěrače a ošťrkovače	48	Viz: Přídavné topení	118
Technická data	52	Topení	108
Stěrače čelního skla	48	Viz: Regulace klimatu	108
Intervalové stírání	48		
Stimulač osvětlení přístrojů	132		
Stolky pro zadní sedadla	138		
Střešní držáky a nosiče	186		
Střešní nosič	186		
Systém monitorování tlaku v pneumatikách	247		
Kontrola tlaku v pneumatikách	248		
Nastavení zatížení vozidla	248		

## T

Tabulka specifikací žárovek	71
Tabulka s technickými údaji pojistek	205
Centrální rozvodná skříňka	209
Rozvodná skříňka baterie v motorovém prostoru	205
Zadní pojistková skříňka	211
Tankování	148
Tažení přívěsu	193
Prudká klesání	193
Tažení	193
Tažení vozidla po čtyřech kolech	214
Vozidla s automatickou převodovkou	215
Všechna vozidla	214
Technická data	253
Technická data	253
Telefon	
Viz: Používání telefonu	
Viz: Používání telefonu	

## Rejstřík

Úkládací prostory	135	Úvod	7
Odkládací schránka pod podlahou	137		
Odkládací schránka pod sedadlem	136		
Přední ukládací prostory	135		
Stropní ukládací prostory	136		
Zadní ukládací prostor	137		
Umístění dětské sedačky	21		
Umístění pojistkových skříňek	203		
Centrální rozvodná skříňka	203		
Rozvodná skříňka baterie v motorovém prostoru	203		
Zadní pojistková skříňka	204		
Upevňovací síť na zavazadla	182		
Upevňovací síť zavazadel - typ 1	182		
Upevňovací síť zavazadel - typ 2	184		
Uplinační prvky na upevnění nákladu	186		
Montáž držáku nákladu	189		
Montáž kolevních bodů zavazadel	188		
Montáž uplinačních prvků pro upevnění nákladu	187		

## Ú

Úkládací prostory	135	Úvod	7
Odkládací schránka pod podlahou	137		
Odkládací schránka pod sedadlem	136		
Přední ukládací prostory	135		
Stropní ukládací prostory	136		
Zadní ukládací prostor	137		
Umístění dětské sedačky	21		
Umístění pojistkových skříňek	203		
Centrální rozvodná skříňka	203		
Rozvodná skříňka baterie v motorovém prostoru	203		
Zadní pojistková skříňka	204		
Upevňovací síť na zavazadla	182		
Upevňovací síť zavazadel - typ 1	182		
Upevňovací síť zavazadel - typ 2	184		
Uplinační prvky na upevnění nákladu	186		
Montáž držáku nákladu	189		
Montáž kolevních bodů zavazadel	188		
Montáž uplinačních prvků pro upevnění nákladu	187		

## V

Varovné kontroly a indikátory	81
Kontrola dálkových světel	83
Kontrola koncových mlhových světel	83
Kontrolka maximálních otáček motoru	83
Kontrolka předběžné výstražy	82
Kontrolka předních mlhových světel	82
Kontrolka řízení stability (ESP)	83
Kontrolka světlometů	82
Kontrolka tempomatu	82
Kontrolka zprávy	83
Kontrolka závaznosti	82
Směrová světla	82
Upozornění na nezapnutý bezpečnostní pás	83
Varovná kontrolka ABS	81
Varovná kontrolka airbagu	81
Varovná kontrolka brzdového systému	81
Varovná kontrolka elektrické parkovací brzdy (EPB)	82
Varovná kontrolka motoru	82
Varovná kontrolka nebezpečí vzniku náledí	82
Varovná kontrolka nízkého stavu paliva v nádrži	82
Varovná kontrolka tlaku oleje	83
Varovná kontrolka zapalování	82
Ventilace	
Viz: Regulace klimatu	108
Větrací průduchy	108
Druhá řada výdechů vzduchu	109
Přední výdech vzduchu	108
Třetí řada výdechů vzduchu	109
Větraná sedadla	130

## VIN

Viz: Identifikační číslo vozidla (VIN)	252
Vnější zpětná zrcátka	74
Konvenční zrcátka	74
Sklopná zrcátka	74
Vnitřní osvětlení	58
Stropní svítidla	58
Svítilny na čtení	58
Svítilny zrcátek ve slunečních clonách	59
Vnitřní zrcátka	76
Volant	46
Vybavení pro případ nouze	201
Vyhřívání okna a zpětná zrcátka	117
Vyhřívání okna	117
Vyhřívání vnější zpětná zrcátka	118
Vyhřívání sedadla	130
Výkonové pomocné vodiče	
Viz: Používání nabíjecích kabelů	234
Výměna baterie v dálkovém ovládacím	35
Dálkový ovladač bez sklopného klíče	36
Výměna kola	236
Demontáž kola	237
Montáž kola	238
Pojistné malice kola	236
Zvedací a podpěrné body	236
Zvedák	236
Výměna pojistky	204
Výměna stíraček stěračů	50
Lišta stěrače čelního skla	50
Lišta stěrače zadního okna	51
Výměna žárovek	
Viz: Výměna žárovky	60

## Rejstřík

Výměna žárovky.....	60	Zadní úložný prostor pod podlahou.....	181
Boční ukazatel směru.....	62	S-MAX.....	182
Koncové světlo (Galaxy).....	66	Vozidla s posuvnou podlahou zavazadlového prostoru.....	182
Koncové světlo (S-MAX).....	64	Zajištění alarmu.....	45
Osvětlení registrační značky.....	69	Obvodový alarm.....	45
Přední mlhové světlo a boční světlo (Galaxy).....	64	Poplašné zařízení první kategorie Zajištění.....	45
Přední mlhové světlo a boční světlo (S-MAX).....	63	Brzdy a spojka.....	200
Přiblížovací světlo.....	62	Motor.....	200
Střední horní brzdové světlo (Galaxy).....	68	Pneumatiky.....	200
Střední horní brzdové světlo (S-MAX).....	68	Zámek kapoty Viz: Otevření a zavírání kapoty.....	217
Světlnomet.....	60	Zámek volantu.....	141
Svítilna osvětlení zavazadlového prostoru.....	70	Vozidla bez bezklíčového startování.....	141
Svítilna zrcátka ve sluneční cloně Svítilny na čtení.....	70	Vozidla s bezklíčovým startováním.....	141
Vnitřní osvětlení.....	69	Zámky.....	37
Vypínání motoru.....	144	Zamykání a odemykání.....	37
Vozidla s turbodmyčadlem.....	144	Automatické opětovné uzamknutí.....	39
Výstražná přerušovaná světla.....	56	Centrální zamykání.....	37
Výstražný trojúhelník.....	201	Dvojitě zamykání.....	37
Vysvětlivky symbolů.....	7	Dvojitě zamykání dveří klíčkem.....	38
Symboly na vašem vozidle.....	7	Potvrzení zamknutí a odemknutí.....	37
Symboly použité v této příručce.....	7	Přeprogramování funkce odemykání.....	39
		Uzamčení a odemčení dveří a víka zavazadlového prostoru pomocí dálkového ovladače.....	38
		Víko zavazadlového prostoru.....	39
Zadní boční okno.....	77	Zamykání a odemykání dveří klíčkem.....	37
Elektricky ovládaná zadní boční okna.....	77	Zamykání a odemykání dveří zevnitř.....	38
Manuálně ovládaná zadní boční okna.....	77	Zapalovač.....	133
Zadní mlhová světla.....	54	Zapínání bezpečnostních pásů.....	29
Zadní sedadla.....	125	Bezpečnostní pás středního sedadla v druhé řadě.....	30
Druhá řada sedadel.....	125	Bezpečnostní pásy ve třetí řadě.....	31
Třetí řada sedadel.....	128	Zařízení pro rozjezd ve svahu Viz: Používání HLA.....	162
Vyhvození rovné ložné plochy.....	129		

## Rejstřík

Zasuvací tažné zařízení.....	196
Lizda s přívěsem.....	199
Údržba.....	199
Výšroubování tažného zařízení.....	198
Zašroubování tažného zařízení.....	197
Zásuvka vstupu příslušenství (AUX IN) .....	140
Zimní pneumatiky	
Viz: Používání zimních pneumatik.....	247
Zrcátka	
Viz: Okna a zrcátka.....	72
Viz: Vyhřívání okna a zpětná zrcátka.....	117
Zrcátko s automatickým stíháním.....	76
Zvukové výstrahy a indikátory.....	83
Zapnutí a vypnutí zvukových signálů.....	83
Zvyšovací sedáky.....	20
Zvyšovací sedadlo.....	20
Zvyšovací sedák.....	21